

PACi

**Klimasysteme
2023 / 2024**





Quality Management System Certificate



ISO 9001: 2015

Panasonic Appliances Air-Conditioning
Malaysia. Sdn.Bhd.
Cert. No.: QMS 00413



GB/T 19001-2016/ISO 9001: 2015
Panasonic Appliances Air-Conditioning
(GuangZhou) Co., Ltd.
Registration Number: 01218Q3083P8L

Environmental Management System Certificate



ISO 14001: 2015

Panasonic Appliances Air-Conditioning
Malaysia Sdn.Bhd.
Cert. No.: EMS 00109



GB/T 24001-2016/ISO 14001: 2015
Panasonic Appliances Air-Conditioning
(GuangZhou) Co., Ltd.
Registration Number: 02118E10944R7M

Editorial

Panasonic – führend in Heizungs- und Klimatisierungsprodukten Mit mehr als 60 Jahren Erfahrung und einem Vertrieb in mehr als 120 Ländern weltweit ist Panasonic eines der führenden Unternehmen in der Heizungs- und Klimabranche.



Luftreinigung nach dem Vorbild der Natur

nanoe™ X – die Technologie mit der natürlichen Kraft der Hydroxylradikale hat das Potenzial, bestimmte Schadstoffe, Viren und Bakterien zu inaktivieren und unangenehme Gerüche zu entfernen.



PRO Club: Die Panasonic Website für den Profi

Panasonic verfügt über hervorragende Supportmöglichkeiten für Planungs- und Ingenieurbüros, Architekten und Fachhändler auf dem Heizungs- und Klimamarkt.

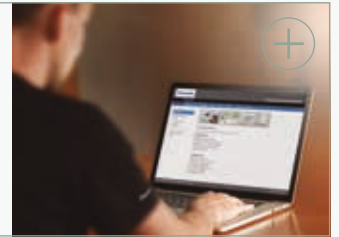

PACi – Klimasysteme für gewerbliche Anwendungen

Die Baureihe der gewerblichen Klimasysteme wird fortlaufend verbessert, um mit einer breiten Innengerätepalette, hoher Leistung, niedrigem Geräuschpegel und vielfältigen Konnektivitätsfunktionen stets optimale Lösungen zu ermöglichen.



Baureihe PACi NX

Durch die Verwendung eines dreidrädrigen Verbindungskabels zwischen Innen- und Außengerät ist diese Baureihe optimal für den Austausch von Altsystemen mit solch einem dreidrädrigen Verbindungskabel geeignet.



CONEX-Kabelfernbedienungen und damit einsetzbare Apps

Diese Palette moderner Kabelfernbedienungen erfüllt die Anforderungen unterschiedlicher Benutzer. Die unterschiedlichen Kabelfernbedienungsmodelle sind mit verschiedenen Apps kompatibel, um die unterschiedlichen Anforderungen von Endkunden, Installateuren und Servicebetrieben zu erfüllen.



Luftbehandlungssysteme

Lösungen für Lüftungseinheiten von Panasonic: energiesparend und leicht integrierbar.



DX-Kits für den Anschluss von Fremdverdampfern

Mit den Panasonic DX-Fremdverdampferkits können bauseitige RLT-Anlagen problemlos in PACi-, ECOi- und ECO G-Systeme eingebunden werden.



Lüftungseinheiten mit Energierückgewinnung

Der Einsatz von Lüftungseinheiten erhöht den Komfort und ermöglicht eine erhebliche Senkung des Energieverbrauchs. Die neue Baureihe von Lüftungseinheiten (ZY) bietet eine umfangreiche Modellpalette und einen serienmäßig integrierten Feinstaubfilter (F7).



Regelung und Konnektivität

Die Bandbreite reicht von der Einzelfernbedienung für ein einzelnes Klimagerät im Privathaushalt bis hin zur modernsten Technologie für die Regelung aller Geräte an verschiedenen Standorten weltweit.



Panasonic AC Smart Cloud

Mit Panasonic AC Smart Cloud können Standortmanager vielfältige Funktionen wie z. B. die Grundrissdarstellung, Fernüberwachung, Störmeldungsbenachrichtigung und Zeitplanprogrammierung nutzen. Servicebetriebe werden bei der Betreuung mehrerer Standorte mit Funktionen wie der Ferndiagnose und Störungsprognose durch Panasonic AC Smart Cloud unterstützt.



Panasonic AC Service Cloud

Panasonic AC Service Cloud bietet Servicebetrieben erweiterte Servicefunktionen, mit denen sie ihre Diagnose- und Reaktionszeiten verkürzen, Zeit und Kosten bei Kundeneinsätzen einsparen und ihre Ressourcen besser einsetzen können.



Abmessungen



Anschlusspläne



Panasonic Umweltvision 2050

Als Beitrag für ein „besseres Leben“ und eine „nachhaltige globale Umwelt“ setzt sich Panasonic zum Ziel, dass die Erzeugung sowie die effizientere Nutzung von Energie insgesamt die Menge an verbrauchter Energie übersteigt, damit eine Gesellschaft mit sauberer Energie und nachhaltigem Lebensstil Realität werden kann.

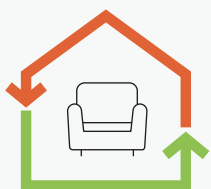

Verbrauchte Energie < Erzeugte Energie

Als eine Initiative im Rahmen der Umweltvision 2050 erweitert Panasonic stetig sein Angebot an besonders energieeffizienten Produkten. Bei Panasonic Heiz- und Kühlsysteme können wir dabei inzwischen auf über 60 Jahre Erfahrung zurückgreifen.

Dank unserer langjährigen Expertise haben wir zahlreiche Produkte auf den Markt gebracht, die einen Beitrag zu einer klimaneutralen Gesellschaft leisten.

Aktuelles Verhältnis verbrauchter zu erzeugter Energie

Energie, die durch die Unternehmenstätigkeit und die Produkte von Panasonic verbraucht wird

10 Verbrauchte Energie

Saubere Energie, die durch Produkte von Panasonic erzeugt/bereitgestellt wird

1 Erzeugte Energie

Umsetzung unserer Umweltvision 2050

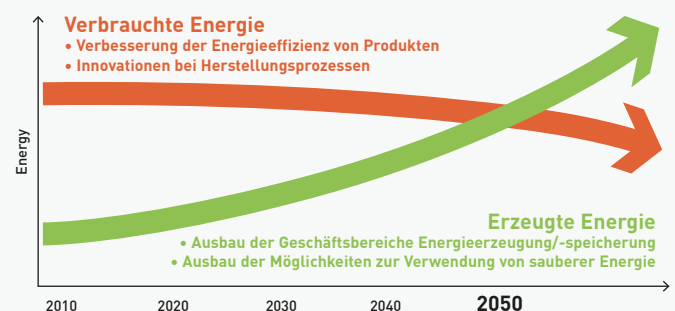

Projekte und Fallstudien



Panasonic – kompetenter Partner für die budget- und termingerechte Umsetzung Ihrer vielfältigen Vorhaben

Dank unserer Erfahrung können wir zur effektiven Senkung Ihrer Kosten innovative Lösungen anbieten, die effizient, benutzerfreundlich und zuverlässig sind und denen Sie voll und ganz vertrauen können.

Als globaler Konzern stehen uns die nötigen finanziellen, logistischen und technischen Ressourcen zur Verfügung, um komplexe und breit gefächerte Projekte sowohl auf nationaler als auch internationaler Ebene budget- und termingerecht umzusetzen.



Grand Opera House in Belfast. Öffentliches Gebäude.
Belfast, Großbritannien.
PACi, VRF und Regelung



Gebäudekomplex Varna Wave. Wohngebäude.
Varna, Bulgarien.
Aquarea und Aquarea Smart Cloud



Passivhaus in Miño. Wohngebäude im Passivhausstandard.
Miño, Spanien.
Aquarea



Flumen Plus. Wohngebäude im Passivhausstandard.
Zaragoza, Spanien.
PACi



Hotel Moxy Oriente. Hotel.
Lissabon, Portugal.
PACi, VRF und Regelung



Burg Gutenfels. Hotel.
Kaub, Deutschland.
Aquarea und Aquarea Smart Cloud



Maison Tirel Guerin. Hotel – Restaurant.
Saint-Méloir-des-Ondes, Frankreich.
Mini-ECOi



Crosslight House. Wohngebäude.
Mulazzano, Italien.
PACi und nanoe™ X



Gurewicz Spa Resort. Hotel – Restaurant – Kurbad.
Otwock, Polen.
PACi, VRF und Regelung



Siedlung Nobelhorst. Wohngebäude.
Almere, Niederlande.
Aquarea



Complexe Sportif des Amandiers. Sportkomplex.
Carrières-sur-Seine, Frankreich.
ECOi-W



Cédrus Liget. Gebäudekomplex mit Apartments, Büros, Geschäften usw.
Szeged, Ungarn.
ECOi-W, ECOi + Lüftungseinheiten mit Wärme- und Feuchterückgewinnung



STEMCELL Technologies. Global agierendes Biotechnologieunternehmen.
Saint Egrève, Frankreich.
Kältetechnik



Metzgerei Weinbuch. Einzelhandelsgeschäft – Restaurant.
Öpfingen, Deutschland.
VRF, Raumklimageräte und Kältetechnik



Pervalkos Jūra. Wohngebäude.
Pervalka, Litauen.
Aquarea



Thon Hotel Harstad. Hotel.
Harstad, Norwegen.
PACi, VRF und Kältetechnik

Das Bestreben, Produkte von Wert zu schaffen



„In Anerkennung unserer Verantwortung als Industrieunternehmen setzen wir unsere Kraft für den Fortschritt und die Entwicklung der Gesellschaft sowie für das Wohlergehen der Menschheit durch unsere Geschäftstätigkeit ein, um überall auf der Welt die Lebensqualität zu erhöhen.“

Dies ist der grundlegende Unternehmenskodex der Panasonic Corporation, wie er 1929 vom Unternehmensgründer Konosuke Matsushita formuliert wurde.

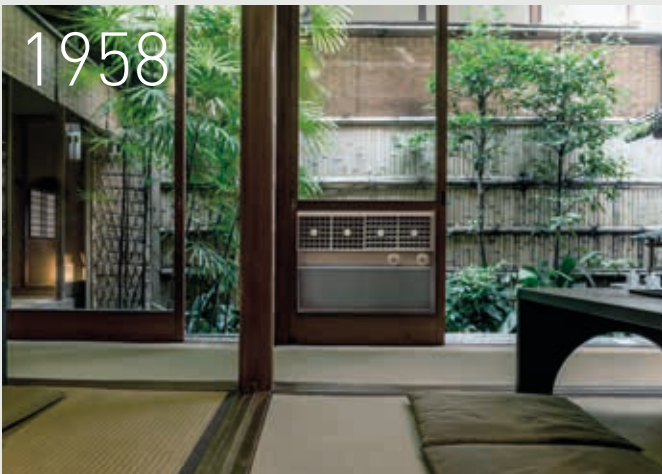

1958
Erstes Raumklimagerät für den Hausgebrauch.

1975
Panasonic wird einer der ersten japanischen Klimaanlagenhersteller in Europa.



1985
Markteinführung der ersten Gaswärmepumpen: gasbetriebene VRF-Systeme speziell für Anwendungen mit begrenzt verfügbarer elektrischer Leistung.



2008
Weltweit erstes Raumklimagerät mit nanoe™-Funktion

1971
Produktionsbeginn für Absorptionskälteanlagen.

1982
Panasonic bringt die erste hoch effiziente Luft/Wasser-Wärmepumpe in Japan auf den Markt.

1989
Markteinführung des ersten 3-Leiter-VRF-Systems für gleichzeitiges Heizen und Kühlen.

2010
Neue Aquarea-Baureihe. Panasonic bringt mit Aquarea ein innovatives Niedrigenergie-Heizungs- und Warmwassersystem in Europa auf den Markt.



Mit Luft die Zukunft beleben

Wir leben in einer Zeit mit außergewöhnlichen Herausforderungen. Damit die Welt zuversichtlich in die Zukunft blicken kann, müssen ernsthafte Bedrohungen durch neue globale Pandemien und Umweltzerstörung überwunden werden. Es müssen Mittel und Wege gefunden werden, den Gesundheitsgefahren und der Spaltung unserer Gesellschaft entgegenzuwirken.

Wir von Panasonic nutzen die Kraft der Luft für den positiven Wandel.

Luft, die Körper und Geist gut tut.

Luft, die die Orte belebt, an denen Menschen zum Arbeiten und in ihrer Freizeit zusammenkommen.

Luft, die die Belastungen unseres Planeten verringert.

Auf der Grundlage von über einem Jahrhundert Forschung und Erfahrung nutzen wir Luft, um eine hoffnungsvollere und lebendigere Zukunft für alle zu schaffen.



2012
Neue Gaswärmepumpen. Die gasbetriebenen VRF-Systeme von Panasonic eignen sich hervorragend für Anwendungen, bei denen nur eine begrenzte elektrische Leistung zur Verfügung steht.

2016
Neue VRF-Systeme der Baureihe ECOi EX mit herausragender Energieeffizienz bei Hochleistungsbetrieb.

2019
Mit den neuen ECOi-W Kaltwassersätzen bringt Panasonic ein Multi-Talent für Heizen und Kühlen auf den Markt.

2021
Mini-ECOi-Geräte für R32 mit herausragender Effizienz und extrem kompaktem Gehäuse.

2023
Einführung des natürlichen Kältemittels R290 für Aquarea Wärmepumpen.

2015
Markteinführung von CO₂-Verflüssigungssätzen in Europa. Optimale Lösung für gewerbliche Kühl- und Tiefkühlanwendungen.

2018
Panasonic bringt das erste gas- und strombetriebene VRF-Hybrid-System in Europa auf den Markt.
— Inbetriebnahme einer neuen Fertigungsstraße für Wärmepumpen in Tschechien.

2020
nanoe™ X – Technologie mit der natürlichen Kraft der Hydroxylradikale verbessert den Schutz rund um die Uhr Integration der nanoe™ X-Technologie in Produkte für gewerbliche Anwendungen.

2022
Die neue Baureihe nachhaltiger Kaltwassersätze ECOi-W | R32 bietet Lösungen für vielfältige Anwendungen in Handel, Gewerbe und Industrie.

Blick in die Zukunft



Luftreinigung nach dem Vorbild der Natur



nanoe™ X – Technologie mit der natürlichen Kraft der Hydroxylradikale



Wir wollen heute gesundheitsbewusst leben: Wir achten auf genügend Bewegung, gesunde Lebensmittel, nachhaltige Materialien und natürlich auch auf saubere Luft zum Atmen – und es gibt eine Technologie, mit der wir das natürliche Klima von draußen auch in unserem Zuhause genießen können.



Hydroxylradikale (auch OH-Radikale genannt) sind in der Natur reichlich vorhanden und machen sich als „Reinigungsmittel der Natur“ einen Namen, denn sie können bestimmte Schadstoffe, Viren und Bakterien inaktivieren und unangenehme Gerüche entfernen. Dank innovativer nanoe™ X-Technologie können wir diese „natürliche Reinigungskraft“ auch in Innenräumen nutzen, um mit saubereren Oberflächen, Stoffen und Einrichtungen eine angenehme Wohlfühlumgebung zu schaffen: zu Hause, bei der Arbeit, in Hotels, Geschäften, Restaurants usw.

Ein ganz natürlicher Prozess

Hydroxylradikale sind instabile und deshalb hoch reaktive Moleküle, die leicht Verbindungen mit anderen Elementen eingehen, insbesondere mit Wasserstoff. Durch diese chemische Reaktion können Hydroxylradikale das Wachstum verschiedener Schadstoffe wie Bakterien, Viren und Schimmelsporen hemmen und Gerüche entfernen, indem sie die Schadstoffe inaktivieren und deren schädliche Wirkung neutralisieren. Dieser natürliche Prozess hat eine äußerst positive Wirkung auf das Raumklima.

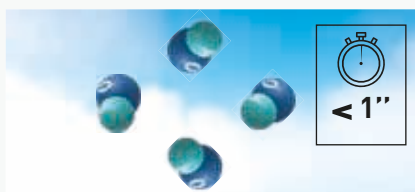

Hydroxylradikale in der Natur



nanoe™ X-Partikel: von Wassertröpfchen umschlossene Hydroxylradikale

Die mit der nanoe™ X-Technologie erzeugten Hydroxylradikale sind von winzigen Wassertröpfchen umschlossen. Dadurch wird ihre Lebensdauer von weniger als 1 Sekunde in der Natur auf mehr als 600 Sekunden (also 10 Minuten) verlängert, sodass sie größere Distanzen überwinden können und sich ihre Wirksamkeit erheblich erhöht.

Die nanoe™ X-Technologie von Panasonic geht noch einen Schritt weiter und setzt das „Reinigungsmittel der Natur“ – die Hydroxylradikale – gezielt in Innenräumen ein, um die Raumluftqualität zu verbessern.

Dank der Eigenschaften der nanoe™ X-Partikel können verschiedene Schadstoffe wie Bakterien, Viren, Schimmelsporen, Allergene, Pollen und bestimmte Gefahrstoffe inaktiviert werden.

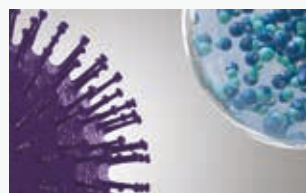

1 | nanoe™ X-Partikel treffen auf Schadstoffe.

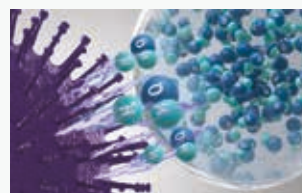

2 | Hydroxylradikale denaturieren die Proteine der Schadstoffe.



3 | Die schädliche Wirkung der Schadstoffe wird so neutralisiert.

Die wohltuende Wirkung der Natur ist uns allen vertraut – doch kennen Sie auch die natürliche Kraft der Hydroxylradikale?

Was macht nanoe™ X so einmalig?

Hydroxylradikale haben das Potenzial, bestimmte Viren, Bakterien und andere Schadstoffe zu inaktivieren, Gerüche zu entfernen und so eine sauberere Umgebung zu schaffen. Dank ihrer geringen Größe können nanoe™ X-Partikel sogar dicht gewebte Stoffe durchdringen und sind damit eine saubere Lösung für Vorhänge, Jalousien, Teppiche, Möbel, Oberflächen und natürlich auch für die Luft zum Atmen.



Hochwirksam dank mikroskopischer Größe

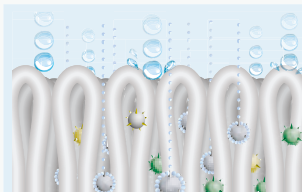

1 | Mit nur ca. 1 nm* Durchmesser sind nanoe™ X-Partikel viel kleiner als normaler Wasserdampf und können deshalb tief ins Textilgewebe eindringen, um unangenehme Gerüche zu entfernen.

* 1 nm (Nanometer) = 1 x 10⁻⁹ m = 1 Milliardstel Meter

Lange Lebensdauer



2 | Dank ihrer Wasserhülle sind nanoe™ X-Partikel stabil und haben eine lange Lebensdauer von ca. 600 Sekunden, sodass sie größere Distanzen überwinden und sich im ganzen Raum verteilen können.

Leistungsstarker Generator



3 | Der nanoe X-Generator Version 3 erzeugt 48 Billionen Hydroxylradikale pro Sekunde. Die größere Anzahl der nanoe™ X-Partikel ermöglicht eine stärkere inaktivierende Wirkung auf verschiedene Schadstoffe.

Wartungsfreies System



Dargestellt ist der nanoe X-Generator Version 3.

4 | Kein Filterwechsel, keine Servicearbeiten. Zur Erzeugung der nanoe™ X-Partikel (mit Hydroxylradikalen gefüllte Wassertröpfchen) wird die natürliche Luftfeuchte genutzt, die an der aus Titan gefertigten Zerstäubungselektrode kondensiert. Das nanoe X-System arbeitet also vollkommen wartungsfrei.

Positives Wirkungspotenzial von nanoe™ X für die Raumluftqualität

Geruchs-entfernung

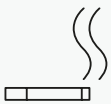

Gerüche



Bakterien und Viren



Schimmel

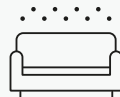

Allergene



Pollen



Gefahrstoffe



Haut und Haare

Inaktivierung bestimmter Schadstoffe

Austrocknungs-schutz

Hinweis: Weitere Informationen und Validierungsdaten finden Sie unter <https://aircon.panasonic.eu>.

Beim neuesten nanoe X-Generator wird ein Rundstrahlentladungssystem eingesetzt, um eine deutlich höhere Anzahl von Hydroxylradikalen zu erzeugen



Erzeugung von nanoe™ X-Partikeln

- 1 | Die Luftfeuchte kondensiert an der Elektrode zu Wasser.
- 2 | Durch hohe Spannung wird eine elektrische Entladung ausgelöst.
- 3 | Dabei entstehen mikroskopisch kleine, elektrostatisch zerstäubte und mit Hydroxylradikalen gefüllte Wassertröpfchen, die als „nanoe™ X-Partikel“ bezeichnet werden.

Hinweis: Dargestellt ist der nanoe X-Generator Version 3

Internationale Validierungsnachweise für die nanoe™ X-Technologie

Die Wirksamkeit der nanoe™ X-Technologie wurde von unabhängigen Laboren in Deutschland, Frankreich, Dänemark, Japan und China getestet und bestätigt.

Die Leistung der nanoe™ X-Funktion hängt stets von der Größe, Beschaffenheit und Nutzung des Raums ab, in dem sie eingesetzt wird; außerdem kann es mehrere Stunden dauern, bis die vollständige Wirkung erreicht wird. Der nanoe X-Generator ist kein medizintechnisches Gerät. Die örtlich geltenden Vorschriften zur Gebäudegestaltung sowie Hygieneempfehlungen sind stets einzuhalten. Die Prüfergebnisse wurden unter kontrollierten Laborbedingungen erreicht. Die Inaktivierungsleistung von nanoe™ X kann unter realen Raumbedingungen von diesen Ergebnissen abweichen.

Panasonic Klimageräte mit nanoe™ X-Technologie sind nachweislich wirksam gegen SARS-CoV-2

Virus SARS-CoV-2: 91,4 % inaktiviert. Bei dem vom Prüfinstitut TEXCELL (Frankreich) ausgeführten Test wurde Gaze mit einer SARS-CoV-2-Viruslösung getränkt und in einem 6,7 m³ großen Raum 8 Stunden lang der Wirkung eines Panasonic Klimageräts mit nanoe™ X-Funktion ausgesetzt. Prüfbericht: 1140-01 C3. Die Inaktivierungsleistung von nanoe™ X kann unter realen Raumbedingungen von diesen Ergebnissen abweichen.

	Zielsubstanz	Generator	Ergebnis	Nennleistung (kW)	Zeit	Prüflabor	Prüfbericht-Nr.	
Luftgetragene Organismen	Viren	Influenzavirus (Typ H1N1)	Version 2	98,3 % inaktiviert	30 m ³	1,5 h	China Electronic Product Reliability and Environmental Testing Research Institute	J2003WT8888-00889
		Bakteriophage ΦX174	Version 1	99,7 % inaktiviert	ca. 25 m ³	6 h	Kitasato Research Center for Environmental Science	24_0300_1
	Bakterien	Staphylococcus aureus	Version 1	99,9 % inaktiviert	ca. 25 m ³	4 h	Kitasato Research Center for Environmental Science	2016_0279
Anhaftende Organismen	Viren	SARS-CoV-2	Version 1	91,4 % inaktiviert	6,7 m ³	8 h	Texcell (Frankreich)	1140-01 C3
		SARS-CoV-2	Version 1	99,9 % inaktiviert	45 l	2 h	Texcell (Frankreich)	1140-01 A1
		Bakteriophage ΦX174	Version 1	99,8 % inaktiviert	ca. 25 m ³	8 h	Japan Food Research Laboratories	13001265005-01
		XMRV (Xenotropic murine leukemia virus-related virus)	Version 1	99,999 % inaktiviert	45 l	6 h	Charles River Biopharmaceutical Services GmbH	—
		Coxsackie-Virus (CA16)	Version 2	99,9 % inaktiviert	30 m ³	4 h	China Electronic Product Reliability and Environmental Testing Research Institute	J2002WT8888-00439
	Bakterien	Staphylococcus aureus	Version 1	99,9 % inaktiviert	20 m ³	8 h	Danish Technological Institute	868988
	Pollen	Zedernpollen	Version 2	99,9 % inaktiviert	23 m ³	12 h	Panasonic Product Analysis Center	L19YA009
		Ambrosiapollen	Version 1	99,4 % inaktiviert	20 m ³	8 h	Danish Technological Institute	868988
	Gerüche	Zigarettenrauch	Version 1	Senkung der Geruchsin-tensität um 2,4 Stufen	ca. 23 m ³	0,2 h	Panasonic Product Analysis Center	4AA33-160615-N04

Der erste nanoe-Generator wurde 2003 von Panasonic entwickelt

Dank der ständigen Weiterentwicklung der nanoe™ X-Technologie erzeugt der neuste nanoe X-Generator Version 3 – verglichen mit dem Generator von 2016 – die 100fache Anzahl von Hydroxylradikalen in nanoe™ X-Partikeln. Dank der größeren Anzahl von Hydroxylradikalen ist eine noch stärkere Wirkung der nanoe™ X-Technologie bei der Inaktivierung bestimmter Bakterien, Viren, Schimmelsporen, Feinstaubpartikel (PM2,5), Allergene und Gerüche zu erwarten.



nanoe™ X-Wirkung in einem großen Raum mit nanoe X-Generator Version 3

Inaktivierung bestimmter Viren

Ein Klimagerät mit integriertem nanoe X-Generator Version 3 inaktiviert einen anhaftenden Virus (Bakteriophage) innerhalb von 4 Stunden zu 98,81 %¹.

Prüfunggebung

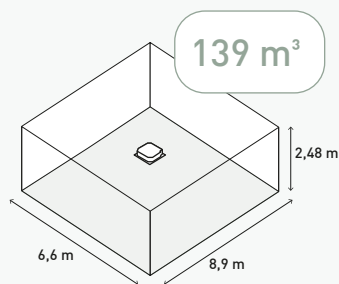

Prüfergebnis (Bakteriophage)

Überlebensrate (verbleibende Zielsubstanz-konzentration) [%]

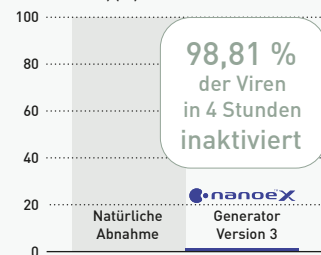

Inaktivierung bestimmter Pollen

Im Vergleich zu nanoe X-Generator Version 2 benötigt nanoe X-Generator Version 3 nur ein Viertel der Zeit zur Inaktivierung von Pollen².

Vergleich der benötigten Zeit für die 99-prozentige Inaktivierung von Zedernpollen³

Stunden (h)

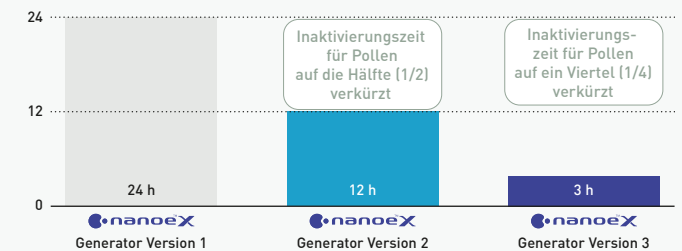

1) Prüflabor: SGS Inc. Zielsubstanz: Anhaftender Bakteriophage. Prüfkammergröße: ca. 139 m³ (Abmessungen: 6,6 x 8,9 x 2,48 m). Prüfergebnis: 99 % inaktiviert in 4 Stunden. Prüfbericht-Nr.: SHES210901902583. 2) Ergebnis nach 3 Stunden in einer ca. 24 m³ großen Prüfkammer. Die Zahlen sind nicht das Ergebnis einer Prüfung in einem tatsächlich genutzten Raum. 3) nanoe X-Generator Version 1: Prüflabor: Panasonic Product Analysis Center. Prüfmethode: ELISA-Methode zur Messung von an Stoff haftenden Allergenen in einer ca. 24 m³ großen Prüfkammer. Inaktivierungsmethode: Freisetzung von nanoe™ X-Partikeln in der Raumluft. Zielsubstanz: An einer Oberfläche haftende Allergene (Zedernpollen). Prüfergebnis: Inaktivierung zu min. 99 % innerhalb von 24 Stunden. (Prüfbericht Nr. 4AA33-151001-F01). nanoe X-Generator Version 2: Prüflabor: Panasonic Product Analysis Center. Prüfmethode: ELISA-Methode zur Messung von an Stoff haftenden Allergenen in einer ca. 24 m³ großen Prüfkammer. Inaktivierungsmethode: Freisetzung von nanoe™ X-Partikeln in der Raumluft. Zielsubstanz: An einer Oberfläche haftende Allergene (Zedernpollen). Prüfergebnis: Inaktivierung zu min. 99 % innerhalb von 12 Stunden. (Prüfbericht Nr. L19YA009). nanoe X-Generator Version 3: Prüflabor: Panasonic Product Analysis Center. Prüfmethode: ELISA-Methode zur Messung von an Stoff haftenden Allergenen in einer ca. 24 m³ großen Prüfkammer. Inaktivierungsmethode: Freisetzung von nanoe™ X-Partikeln in der Raumluft. Zielsubstanz: An einer Oberfläche haftende Allergene (Zedernpollen). Prüfergebnis: Inaktivierung zu min. 99 % innerhalb von 3 Stunden. (Prüfbericht Nr. H21YA017-1).

Anwendung der nanoe™-Technologie

Seit 2003 hat sich die nanoe™-Technologie einen festen Platz in vielen Lebensbereichen erobert. Die Technologie kann überall dort eingesetzt werden, wo es auf sauberere Luft und Oberflächen ankommt, z. B. in Zügen, Aufzügen, Fahrzeugen, Haushaltsgeräten, Körperpflege- und Kosmetikgeräten ... und natürlich auch in Klimasystemen. Panasonic Heiz- und Kühlsysteme setzt die nanoe™-Technologie in zahlreichen Klimasystemen für den privaten und gewerblichen Bereich ein. Die Technologie ist wartungsfrei, kommt ganz ohne Filterwechsel und Servicearbeiten aus und kann parallel zum Kühl- und Heizbetrieb oder auch vollkommen unabhängig davon eingesetzt werden.



Zuhause



Geschäfte



Fitness-Studios



Hotels



Büros



Gesundheitseinrichtungen



Restaurants



Krankenhäuser

Die nanoe™-Technologie wird in Privatwohnungen ebenso angewendet wie in öffentlichen Einrichtungen, in denen eine hohe Raumluftqualität gewünscht ist, z. B. in Büros, Krankenhäusern, Gesundheitseinrichtungen, Hotels usw.

nanoe™ X verbessert den Schutz rund um die Uhr



Panasonic Heiz- und Kühlsysteme bietet eine breite Palette von Klimasystemen mit der nanoe™-Technologie an

Private Anwendungen

nanoe X-Generator Version 3 integriert

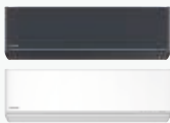

Etherea Wandgeräte
CS-XZ**ZKEW-H.
4 Baugrößen: 2,0 – 4,2 kW
CS-(M)Z**ZKE(W).
7 Baugrößen: 1,6 – 7,1 kW

nanoe X-Generator Version 2 integriert



Aquaeco EcoFlex Kanalgerät:
S-71WF3E.

nanoe X-Generator Version 1 integriert



TZ Wandgeräte | Superkompakt
CS-(M)TZ**ZKE(W).
8 Baugrößen: 1,6 – 7,1 kW



Mini-Standruhen:
CS-Z**UFEAW.
4 Baugrößen: 2,0 – 5,0 kW

Gewerbliche Anwendungen

PACi NX:
nanoe X-Generator Version 1 integriert



PU3 Vierwege-Kassetten (90x90)
S-****PK3E.
7 Baugrößen: 3,6 – 14,0 kW

PACi NX:
nanoe X-Generator Version 2 integriert



PK3 Wandgeräte
S-****PK3E.
5 Baugrößen: 3,6 – 10,0 kW



PY3 Rastermaß-Kassetten (60x60)
S-****PY3E.
4 Baugrößen: 2,5 – 6,0 kW



Deckenunterbaugerät (PT3)
S-****PT3E.
7 Baugrößen: 3,6 – 14,0 kW



PF3 Kanalgeräte für flexible Installation
S-****PF3E.
7 Baugrößen: 3,6 – 14,0 kW

VRF:
nanoe X-Generator Version 3 integriert



MU2 Vierwege-Kassetten (90x90)
S-***MU2E5BN.
11 Baugrößen: 2,2 – 16,0 kW



MY3 Rastermaß-Kassetten (60x60)
S-**MY3E
6 Baugrößen: 1,5 – 5,6 kW



MF3 Kanalgeräte für flexible Installation
S-***MF3E5BN/AN.
12 Baugrößen: 1,5 – 16,0 kW

VRF:
nanoe X-Generator Version 1 integriert



MG1 Standruhen
S-**MG1E5N.
5 Baugrößen: 2,2 – 5,6 kW

Luftbehandlungssysteme:
nanoe X-Generator Version 1 integriert



air-e nanoe X-Generator als Deckeneinbaugerät
FV-15CSD1G |
1 Baugröße.

nanoe™ X verbessert den Schutz rund um die Uhr

100 % Panasonic – 100 % japanische Qualitätsgarantie

Der Einsatz modernster Technologien, die das Leben unserer Kunden wirklich verbessern, ist der Kern unseres beispiellosen Engagements für Produktqualität. So setzen wir bei Panasonic die japanische Tradition einer kompromisslosen Qualitätskontrolle mit der Entwicklung und Fertigung hochwertiger Produkte weltweit nachhaltig fort.



Bei Panasonic sind die Hauptkriterien für Heiz- und Kühlsysteme ein geräuscharmer, energieeffizienter und über lange Jahre zuverlässiger Betrieb bei minimaler Belastung der Umwelt

Wir können unseren Kunden die langjährige Betriebszuverlässigkeit unserer wartungsarmen Geräte garantieren. Denn die Panasonic Heiz- und Kühlsysteme werden während der Entwicklungs- und Konstruktionsphase einer Reihe von strengen Betriebs- und Materialprüfungen unterzogen, damit wir ihre dauerhafte Leistungsfähigkeit und Zuverlässigkeit sicherstellen können. Dabei wird die Widerstandsfähigkeit, Wasserfestigkeit, Stoßfestigkeit und Geräuschabgabe einzelner Komponenten oder der fertigen Produkte geprüft.

Als lohnendes Ergebnis dieses Aufwands erfüllen die Panasonic Heiz- und Kühlsysteme die Anforderungen aller Normen und gesetzlichen Vorschriften in den Ländern und Regionen, in denen sie vertrieben werden.

Internationale Qualitätsstandards

Um dem hervorragenden Ruf, den Panasonic weltweit genießt, weiterhin gerecht zu werden, sind wir stets bestrebt, die höchstmögliche Qualität bei minimaler Umweltbelastung zu erreichen.



Zuverlässige, normkonforme Komponenten

Panasonic Heiz- und Kühlsysteme erfüllen alle Normen und Vorschriften der Länder und Regionen, in denen sie vertrieben werden. Wir führen strenge Materialprüfungen durch, in denen die Werkstoffe und Komponenten ihre Zuverlässigkeit unter Beweis stellen müssen. So wird z. B. die Zugfestigkeit des für die Axialventilatoren verwendeten Kunstharzmaterials durch Werkstoffprüfungen ermittelt.



RoHS/REACH-konforme Komponenten

Alle von Panasonic verwendeten Komponenten und Werkstoffe entsprechen den strengen europäischen RoHS/REACH-Richtlinien. In der Entwicklungsphase wird mit Hilfe strenger Überprüfungen von mehr als 100 Werkstoffen sichergestellt, dass bei der Fertigung keine gefährlichen Stoffe verwendet werden.



Ausgereifter Produktionsprozess

Panasonic Heiz- und Kühlsysteme werden mit moderner Automatisierungstechnologie gefertigt, die effiziente Produktionsprozesse sowie eine gleich bleibend hohe Qualität und Zuverlässigkeit der Produkte sicherstellt.

Zuverlässigkeit

Für unsere Kunden gehören eine hohe Zuverlässigkeit und Langlebigkeit sowie ein geringer Wartungsbedarf zu den wichtigsten Merkmalen der Panasonic Heiz- und Kühlsysteme. Deshalb unterziehen wir unsere Geräte einer Reihe strenger Tests.



Test im Dauerbetrieb

Damit wir eine langjährige Betriebszuverlässigkeit unserer Heiz- und Kühlsysteme gewährleisten können, führen wir einen Dauertestbetrieb unter weit schwierigeren Bedingungen als bei Normalbetrieb aus.



Überprüfung der Verdichterkomponenten

Nach dem Dauertestbetrieb demonstrieren wir den Verdichter eines beliebigen Außengeräts, um seine mechanischen Bauteile auf mögliche Beschädigungen zu prüfen. So können wir sicherstellen, dass unsere Geräte auch nach langen Betriebszeiten unter harten Bedingungen über viele Jahre ihre Nennleistung liefern.



Prüfung auf Wasserfestigkeit

Geräte für die Außenaufstellung, die den Witterungsbedingungen wie Wind und Regen ausgesetzt sind, werden in Schutzart IPX4 ausgelegt. Außerdem sind die Kontakte auf den Platinen in Epoxidharz eingebettet, um Schäden durch eventuell auftretende Wassertropfen zu vermeiden.

Panasonic – die weltweit anerkannte Marke für Heiz- und Kühlsysteme

Panasonic – führend in Heizungs- und Klimatisierungsprodukten

Mit 60 Jahren Erfahrung und einem Vertrieb in mehr als 120 Ländern weltweit ist Panasonic eines der führenden Unternehmen in der Heizungs- und Klimabranche.

Mit Hilfe eines vielfältigen Netzwerks aus Fertigungsbetrieben und F&E-Abteilungen entwickelt Panasonic modernste Technologien für innovative Produkte, die weltweit Maßstäbe für die Klimatisierungsbranche setzen.



In Europa für Europa

2018 begann Panasonic mit der Produktion von Luft/Wasser-Wärmepumpen im tschechischen Werk in Pilsen. Dank des perfekten Zusammenspiels von hochqualifiziertem Personal und Produktionsautomatisierung kann die in Europa zu erwartende steigende Nachfrage mit Produkten von herausragender Qualität gedeckt werden.



Werk in Pilsen, Tschechien

Mehr als 40 Jahre Erfahrung am europäischen Markt

Bei Panasonic hat das ständige Streben nach Verbesserung eine lange Tradition, denn es ist Teil unserer Unternehmensphilosophie. Dies gilt auch für die Weiterentwicklung unserer Heiz- und Kühlsysteme: Panasonic möchte seinen Kunden in ganz Europa innovative Heizungs- und Klimatisierungslösungen bieten, die deren Anforderungen nicht nur erfüllen, sondern übertreffen.

Unsere Planer und Entwickler in den technischen Abteilungen arbeiten schon heute an Lösungen für die Bedürfnisse von morgen. Unsere Geräte sollen immer kleiner, leiser, effizienter und technisch hochwertiger werden, damit unsere Kunden stets optimalen Komfort bei sinkendem Energieverbrauch genießen können.

Panasonic R&D Center Germany GmbH

Der Schwerpunkt des europäischen Forschungs- und Entwicklungszentrums von Panasonic liegt auf der Entwicklung von intelligenten und umweltfreundlichen Technologien und Zukunftsprodukten für Audio-, Video-, Kommunikations- und Energielösungen.



Panasonic R&D Center Germany GmbH

43 Schulungszentren in 22 europäischen Ländern

Die Panasonic PRO-Akademie

Die Heizungs-, Klima- und Lüftungsbranche unterliegt einem raschen Wandel. Neue Technologien, neue Vorschriften und neue Lösungen erfordern ständige Weiterbildung, damit Fachkräfte ihren Aufgaben gerecht werden können. Panasonic nimmt seine Verantwortung für Fachhändler, Planer und Fachinstallateure sehr ernst und hat aus diesem Grund ein umfassendes Schulungsprogramm mit 43 Schulungszentren in 22 Ländern Europas entwickelt.



PRO Club: Die Panasonic Website für den Profi

Panasonic verfügt über hervorragende Supportmöglichkeiten für Planungs- und Ingenieurbüros, Architekten und Fachhändler auf dem Heizungs- und Klimamarkt.

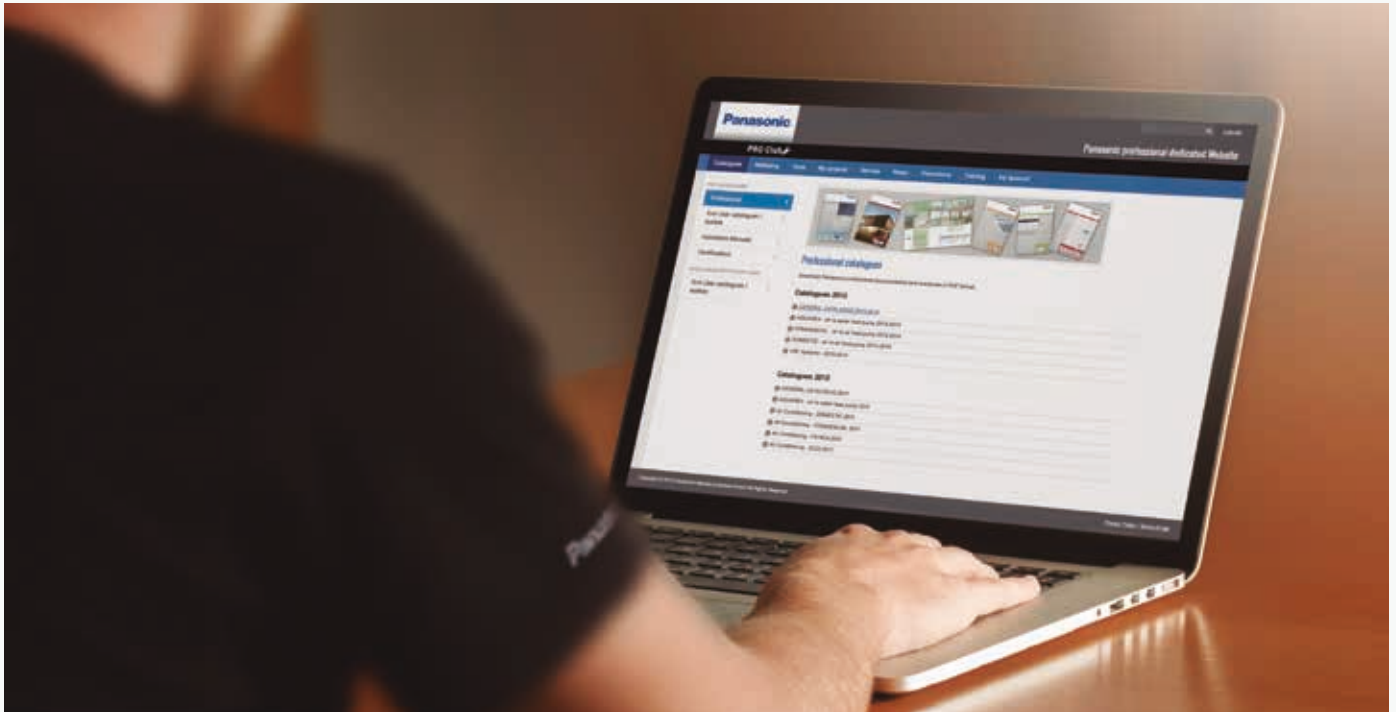

Panasonic präsentiert eine Plattform für alle Fachfirmen und Fachinstallateure der Heizungs- und Klimabranche, den **Panasonic PRO Club** (www.panasonicproclub.com). Registrieren Sie sich einfach und nutzen Sie sofort kostenfrei die vielfältigen Funktionen – mittels Computer oder unterwegs mit Ihrem Smartphone!

- Aktuelle Neuigkeiten von Panasonic immer zuerst erfahren
- Umfassende Sammlung professioneller Planungs-, Auslegungs- und Berechnungstools nutzen (für Aquarea Wärmepumpen, VRF-Systeme, Flüssigkeitskühler usw.)
- Servicehandbücher, Endkundenprospekte und Installationshandbücher herunterladen
- Energielabel für beliebige Gerätekombinationen sowie für BAFA-förderfähige Gerätekombinationen (RAC/PACi) abrufen bzw. drucken
- Revit- und CAD-Zeichnungen / Ausschreibungstexte herunterladen
- Fehlercodes und Maßnahmen zur Störungsbeseitigung nachsehen
- An Schulungen Panasonic PRO-Akademie teilnehmen
- Marketingmaterial (Bilder mit hoher Auflösung, Werbeanzeigen) nutzen
- Aktionen wahrnehmen



Download von Produkt-Katalogen und -Broschüren im PDF-Format



Individuelle Erstellung von Prospekten mit Ihrem Logo und Ihren Kontaktdaten als PDF-Dateien



Energielabel-Generator: Energielabel für alle Geräte im PDF-Format herunterladen



Mobile Fehlercode-Suche und Diagnosehilfe mittels Smartphone oder Tablet: Suche nach Fehlercode oder Modellbezeichnung möglich; Online-Version sowie Download für Offline-Suche verfügbar

Der Panasonic PRO Club ist mittels PC, Tablet und Smartphone per Internet nutzbar

Besuchen Sie www.panasonicproclub.com oder nutzen Sie einfach den QR-Code mit Ihrem Smartphone

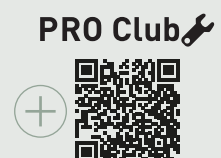

Panasonic bietet maßgeschneiderte Softwarepakete und Online-Tools, mit denen auf Tastendruck Systemkombinationen ausgewählt und ausgelegt sowie Schaltpläne oder Hydraulikschemata erstellt werden können.

Aquarea Designer®-Online-Tool

Mit diesem Online-Tool von Panasonic können Projekte schnell und einfach umgesetzt werden. Das Tool unterstützt Fachplaner in der Heizungs- und Klimabranche dabei, schnell und einfach die am besten geeignete Aquarea Luft/Wasser-Wärmepumpe für eine bestimmte Anwendung zu ermitteln.



Klimaanlagen-Schnellauswahl

Mit diesem benutzerfreundlichen Online-Tool für unsere Raumklimageräte können Sie für jedes Projekt das am besten geeignete Split- oder Multi-Split-System auswählen und dessen technische Daten abrufen.



Panasonic DX PRO Designer

Die Auslegungssoftware für gewerbliche Klimasysteme wird aktualisiert und erhält eine neue, verbesserte Benutzeroberfläche. Die neue Softwareversion, DX PRO Designer, wird als Online-Tool in der Cloud bereitgestellt und kann dann fortlaufend mit den neusten Produkten aktualisiert werden. Die intuitiv bedienbare Benutzeroberfläche unterstützt komplexe Systemauslegungen und bietet mehrsprachigen Support für die Onlinefreigabe von Daten und Onlinezusammenarbeit an Projekten.

* Verfügbar ab Frühjahr 2023.



Panasonic Open BIM

Auslegung, Analyse und BIM-Modellierung von Panasonic VRF- und Luft/Wasser-Wärmepumpen-Systemen. Erstellung von Dokumenten, 3D-Modellen, Schemata und Zeichnungen. Diese Anwendung ist in den Open-BIM-Workflow integriert, der über die Plattform „BIMserver.center“ bereitgestellt wird.



Kaltwassersatz-Konfigurator

Dieses Online-Tool umfasst alle erforderlichen Funktionen, damit Fachplaner die Leistung bei bestimmten Bedingungen exakt berechnen und eine bedarfsgerecht optimierte Systemkombination aus Panasonic ECOi-W Kaltwassersätzen und Gebläsekonvektoren auswählen und konfigurieren können. Die Ergebnisse können in einem übersichtlichen Bericht zusammengefasst werden.



Berechnungsprogramm für CO₂-Verflüssigungs-sätze

Zur Unterstützung von Planungs- und Ingenieurbüros, Architekten, Fachhändlern und Installationsbetrieben stellt Panasonic dieses leicht bedienbare Online-Tool zur Berechnung und Auslegung von Gewerbekälteprojekten bereit.



PACi



Panasonic Klimasysteme

Die kommerziellen Klimasysteme von Panasonic mit ihrem besonders energieeffizienten Betrieb sind das Ergebnis unseres nachhaltigen Engagements für die Umwelt. Unsere Inverter-Verdichter sind leistungsoptimiert und verringern somit die Energiekosten.

Besondere Merkmale und Funktionen	→ 20
Produktqualität und -sicherheit	→ 22
Baureihe PACi NX – die neue Generation kommerzieller Klimasysteme	→ 24
Neue Baureihe PACi NX Elite PZH4	→ 26
CONEX-Kabelfernbedienungen und damit einsetzbare Apps	→ 28
WLAN-Interface für kommerzielle Produkte	→ 29
Luftreinigung nach dem Vorbild der Natur	→ 30
PACi NX PU3 Vierwege-Kassetten (90x90)	→ 32
PACi NX PF3 Kanalgeräte für flexible Installation	→ 34
PACi NX Wandgeräte, Rastermaß-Kassetten (60x60) und Deckenunterbaugeräte	→ 36
Klimalösungen für EDV-Anwendungen	→ 38

Modellpalette der Klimasysteme	→ 40
PACi NX Elite PK3 Wandgeräte R32	→ 42
PACi NX Standard PK3 Wandgeräte R32	→ 44
PACi Elite und Standard PY3 Rastermaß-Kassetten (60x60) R32	→ 46
PACi NX Elite PU3 Vierwege-Kassetten (90x90) R32	→ 48
PACi NX Standard PU3 Vierwege-Kassetten (90x90) R32	→ 50
PACi NX Elite PT3 Deckenunterbaugeräte R32	→ 52
PACi NX Standard PT3 Deckenunterbaugeräte R32	→ 54
PACi NX Elite PF3 Kanalgeräte für flexible Installation R32	→ 56
PACi NX Standard PF3 Kanalgeräte für flexible Installation R32	→ 58
PACi PE3 Kanalgeräte mit hoher statischer Pressung (20,0 und 25,0 kW) R32	→ 61

Dual-, Trio- und Quattro-Systeme R32	→ 62
Außengeräte für Dual-, Trio- und Quattro-Systeme	→ 64
Innengeräte für Dual-, Trio- und Quattro-Systeme	→ 65

PACi-Lösungen für Warmwasserbereitung	
PRO-HT Speicherbaureihe für PACi	→ 68
PACi-Systeme mit Wasserwärmeübertrager	→ 70
R22-Umrüslösung: schnell, einfach, kosteneffektiv	→ 74
Zubehör und Steuerungen	→ 78

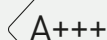
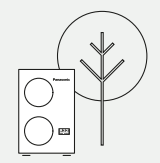

Besondere Merkmale und Funktionen

PACi Klimasysteme – Eine umfassende Systemlösung mit herausragender Energieeffizienz für Geschäfte, Restaurants, Büro- und Wohngebäude.



Große Einsparungen und gesündere Luft. Die kommerziellen Klimasysteme von Panasonic mit ihrem hocheffizienten Inverter-Verdichter sind leistungsoptimiert und verringern somit die Energiekosten.

Breite Modellpalette für jeden Bedarf bei Geschäfts-, Büro- und Wohngebäuden. Um die optimale Lösung für den jeweiligen Anwendungsfall zu finden, stehen Systeme mit einem Innen- und einem Außengerät ebenso zur Verfügung wie Systeme mit bis zu vier Innengeräten.

Mit den Steuer- und Regelsystemen lassen sich all Ihre Geräte vor Ort oder von unterwegs verwalten. Sie können in Echtzeit den Status aller Geräte abfragen oder bei Störungen Meldungen erhalten und haben dabei immer Ihren Energieverbrauch im Griff.

Sparsamer Energieverbrauch



Kältemittel R32

Das Kältemittel R32 hat verglichen mit R410A einen deutlich niedrigeren GWP-Wert (Treibhauspotenzial), eine höhere volumetrische Kälteleistung und ist als Ein-Stoff-Kältemittel leichter zu handhaben.



Hervorragende saisonale Energieeffizienz im Kühlbetrieb nach der Öko-design-Richtlinie (ErP)

9,6 SEER

Höhere SEER-Werte bedeuten größere Energieeffizienz. Sie sparen also während der gesamten Kühlperiode.



Hervorragende saisonale Energieeffizienz im Heizbetrieb nach der Öko-design-Richtlinie (ErP)

5,1 SCOP

Höhere SCOP-Werte bedeuten größere Energieeffizienz. Sie sparen also während der gesamten Heizperiode.



Econavi

Intelligente Econavi-Sensoren erfassen den Aktivitätsgrad von Personen sowie die Sonneneinstrahlung im Raum und passen den Betrieb des Klimageräts automatisch an die Raumbedingungen an, um unnötigen Energieverbrauch zu vermeiden.



Inverter-Plus-System

Dank der Panasonic Inverter Plus-Technologie erzielen die Geräte höchste Energieeffizienzen.



Hocheffizienter Verdichter

Der größere Drehzahlbereich des Verdichters ermöglicht den PACi-Außengeräten PE2 mit 20,0 und 25,0 kW einen effizienteren Betrieb über das gesamte Jahr.



Rollkolbenverdichter R2

Der Rollkolbenverdichter R2 von Panasonic wurde speziell für große Herausforderungen ausgelegt und stellt bei jedem Klima seine Leistungsfähigkeit, Energieeffizienz und Zuverlässigkeit unter Beweis.



Höhere Energieeffizienz bei Niedertemperatur-Anwendungen

ErP 35°C

Der Wasserwärmeübertrager und der PRO-HT-Pufferspeicher für PACi erreichen eine Energieeffizienzklasse von A+++ (Skala von A+++ bis D).

Hoher Komfort und gute Raumluftqualität



Kühlbetrieb bis -20 °C Außentemperatur

Das Klimagerät kann im Kühlbetrieb bei Außentemperaturen bis -20 °C eingesetzt werden.



Heizbetrieb bis -20 °C Außentemperatur

Das Klimagerät kann im Heizbetrieb bei Außentemperaturen bis -20 °C eingesetzt werden.



nanoe™ X

Die nanoe™ X-Technologie mit der natürlichen Kraft der Hydroxylradikale hat das Potenzial, bestimmte Schadstoffe, Viren und Bakterien zu inaktivieren und unangenehme Gerüche zu entfernen.



Superleise

Dank der neuesten Verdichtergeneration und des zweiblättrigen Ventilatorlaufrads ist unser Außengerät eines der leisesten am Markt. Der Schallpegel des Innengeräts ist kaum noch hörbar.



DC-Ventilator

Robust und leise.



Integrierter Filter

Kanalgerät mit integriertem Filter.



Bluefin-Beschichtung

Die von Panasonic entwickelte Bluefin-Antikorrosionsbeschichtung verlängert die Lebensdauer der Wärmeübertrager.



Großer Ventilator

Die großen Ventilatoren der PACi-Außengeräte mit 20,0 und 25,0 kW sorgen für größere Luftmengen und geringere Schallpegel bei niedrigen Drehzahlen.



Aerowings.

Optimierte Luftführung zur Decke hin für eine komfortablere Luftverteilung im Kühlbetrieb durch zwei speziell angeordnete Luftauslasslamellen.



Großer Betriebsbereich bis -20 °C.

Die PRO-HT Speicherbaureihe kann bis -20 °C eingesetzt werden.



Kühlbetrieb bis 46 °C Außentemperatur

Das PACi-System mit Wasserwärmeübertrager kann im Kühlbetrieb bei Außentemperaturen bis 46 °C eingesetzt werden.



R410A/R22-Umrüttlösung.

Mit der Umrüttlösung von Panasonic können bei der Installation eines neuen Systems mit dem neuen Hochleistungskältemittel R32 die bisherigen R410A- bzw. R22-Kältemittelleitungen weiterhin verwendet werden.



5 Jahre Garantie auf den Verdichter.

Wir geben auf die Verdichter aller Gerätebaureihen eine Materialgarantie von 5 Jahren.

Konnektivität



Panasonic AC Smart Cloud.

Mit dem Panasonic Smart-Cloud-System für Klimasysteme, einem cloud-basierten Überwachungs- und Steuerungssystem, haben Sie mittels Smartphone oder Computer immer die volle Kontrolle über all Ihre Anlagen. Mit nur einem Klick können Sie in Echtzeit den Status aller Geräte an unterschiedlichen Standorten abrufen und so Ausfälle vermeiden und Ihre Kosten optimieren.



Internet-Steuerung.

Die Internet-Steuerung ist ein modernes Bedienungssystem für Klimageräte und Wärmepumpen, das Ihnen überall und jederzeit mittels Android™- oder iOS-Smartphone bzw. mittels Tablet oder PC über das Internet zur Verfügung steht.



Einfache Steuerung über GLT

Über die Kommunikationsschnittstelle wird eine einfache Steuerung des Panasonic-Geräts durch ein Home-Management-System oder eine GLT ermöglicht.



CZ-CAPRA1

Der Adapter für den CN-CNT-Anschluss dient zur Einbindung von Raumklimageräten in die zentrale S-Link-Kommunikation mit PACi- und VRF-Klimasystemen.



Moderner Regler

Ein Regler mit Touchscreen ist serienmäßig im Lieferumfang enthalten. Klares Design, einfache Bedienung und rascher Zugang zu allen Menüs.

Produktqualität und -sicherheit

Alle Panasonic Klimasysteme werden vor der Auslieferung strengen Qualitäts- und Sicherheitsprüfungen unterzogen. Dazu gehört selbstverständlich auch das Einhalten aller erforderlichen Sicherheitsvorschriften. So können wir gewährleisten, dass unsere Klimasysteme absolut sicher sind und darüber hinaus die höchsten Ansprüche unserer Kunden erfüllen.



Kältemittel R32 für PACi-Klimasysteme

Panasonic empfiehlt das umweltverträglichere Kältemittel R32, welches gegenüber R22 und R410A ein geringeres Treibhauspotenzial (GWP-Wert) aufweist.

Als einer der führenden Hersteller von Heiz- und Kühlsystemen hat Panasonic sich stets für innovative Lösungen zum Schutz der Umwelt eingesetzt. Zur Unterstützung des von der Europäischen Union beschlossenen Programms zum Schutz der Ozonschicht und Abschwächung des Klimawandels treiben wir nun den Wechsel zum Kältemittel R32 voran.

1 Leicht zu installieren, leicht zu handhaben

- Die Installation für R32 ist praktisch identisch mit der Installation für R410A
- R32 ist ein Ein-Stoff-Kältemittel und deshalb bei Recycling und Wiederverwendung einfacher zu handhaben

2 Geringere Klimabelastung

- Kein Ozonabbau Potenzial (ODP-Wert = 0)
- 75 % geringeres Treibhauspotenzial (verglichen mit R410A und R22)

3 Energie- und kostensparend

- Geringere Kosten durch eine geringere Kältemittelfüllung
- Höhere COP- und EER-Werte durch eine höhere Effizienz als R410A



PACi NX Elite – optimierte Klimasysteme für den gewerblichen Bereich

Die energiesparende Konzeption von Ventilatoren, Ventilator-motoren, Verdichtern und Wärmetauschern sorgt auch bei sehr niedrigen Außentemperaturen für eine herausragende Leistung und hohe Energieeffizienz im Heiz- und Kühlbetrieb. So werden SCOP-Werte erreicht, die branchenweit zu den höchsten gehören. Dies ermöglicht eine Senkung des CO₂-Ausstoßes, des Energieverbrauchs und der Betriebskosten.

Leistungsbereich von 3,6 bis 14,0 kW

- Einhaltung aller erforderlichen Vorschriften zur Gewährleistung von Qualität und Sicherheit
- Spitzen-Energieeffizienzen: SEER 8,9 A+++ / SCOP 5,1 A+++ beim 3,6-kW-Gerät in Kombination mit Vierwege-Kassette (Skala von A+++ bis D)

- Kühlbetrieb bei Außentemperaturen bis +48 °C (für PACi NX-Außengeräte mit 7,1 bis 14 kW)
- Präzise Temperaturregelung für noch größere Energieeinsparungen durch DC-Inverter-Technologie
- Kühlbetrieb bei Außentemperaturen bis –20 °C (bei Begrenzung der Leitungslänge auf 30 m für die 10- bis 14-kW-Modelle)
- Heizbetrieb bei Außentemperaturen bis –20 °C
- Kompakte Außengeräte
- Automatischer Wiederanlauf nach Stromausfall
- Einsatz in PACi Dual-, Trio- und Quattro-Systemen möglich

PACi NX Standard vereint hochwertige Technik mit Wirtschaftlichkeit

Hochwertige Technik und ansprechendes Design machen PACi NX Standard zur optimalen Lösung für anspruchsvolle Anwendungen, bei denen es auf Wirtschaftlichkeit ankommt. Durch eine kompakte Bauweise und geringes Gewicht sind die Geräte auch für kleinere kommerzielle und private Anwendungen mit geringem Platzangebot geeignet.

Leistungsbereich von 2,5 bis 14,0 kW

- PACi NX-Außengeräte ab 2,5 kW
- Gute Balance zwischen Systemkosten und Leistung

- Erstklassige SEER/SCOP-Werte in der Gerätekategorie mit Standard-Inverter: SEER 8,1 A++ / SCOP 4,8 A++ beim 3,6-Geräten in Kombination mit Vierwege-Kassette (Skala von A+++ bis D)
- Größtmögliche Flexibilität durch breite Auswahl von Einzel-Fernbedienungen und zentralen Bedieneinheiten
- Kompakte Außengeräte mit kleiner Stellfläche und geringem Gewicht
- Einsatz in Dual-Systemen möglich (Geräte mit 10 bis 14 kW)
- Kühlbetrieb bei Außentemperaturen bis –10 °C und Heizbetrieb bis –15 °C

PACi-Elite-Außengeräte mit 20 bzw. 25 kW und R32

Kühlleistungen von 20,0 bis 25,0 kW eignen sich hervorragend für kleinere und mittelgroße Einzelhandelsanwendungen.

Dank ihrer kompakten Ausführung, ihres geringen Gewichts und der Zerlegbarkeit erleichtern die weiterentwickelten Kanalgeräte den Einbau bei begrenztem Platzangebot.

PACi-Systeme mit 20 und 25 kW – umweltfreundlich, leistungsstark und flexibel

- Hohe Energieeffizienz dank Panasonic Verdichter
- Kompakte und leichte Innengeräte

- Einfacher Einbau durch zerlegbares Innengerät
- Flexible Installationsmöglichkeiten der Innengeräte bei engen Platzverhältnissen
- Außengeräte kompatibel mit PACi-Wasserwärmeübertrager und DX-Kits für den Anschluss von Fremdverdampfern
- Wärmeübertrager serienmäßig mit Bluefin-Antikorrosionsbeschichtung
- Kompatibel zu zahlreichen Steuer- und Regeloptionen sowie Panasonic Cloud-Anwendungen

Baureihe PACi NX – die neue Generation kommerzieller Klimasysteme

PACi NX für R32 wurde speziell für eine erleichterte Nachrüstung von Altsystemen mit dreiadrigem Anschlusskabel zwischen Innen- und Außengerät entwickelt. Außerdem ist die nanoe X-Funktion serienmäßig integriert und eine Kombination der Geräte mit den CONEX-Kabelfernbedienungen für IoT-Integration möglich.



1 PACi NX – Erleichterte Nachrüstung von Systemen

Bei der neu entwickelten Baureihe PACi NX wird ein dreidriges Netz- und Kommunikationskabel für die Verbindung zwischen Innen- und Außengerät verwendet. Dies erleichtert den Austausch von Altsystemen mit dreidringigen Verbindungskabeln, die überwiegend verwendet werden.

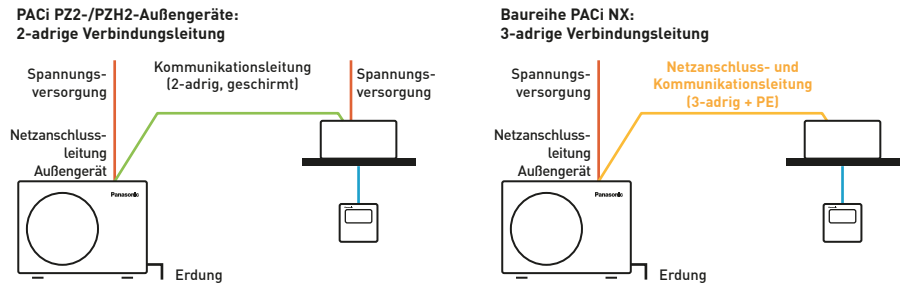

2 CONEX-Kabelfernbedienungen für IoT-Integration

Die Kabelfernbedienungen können nahtlos in die von Panasonic entwickelten IoT-Lösungen integriert werden. Alle Bedienungs- und Serviceeinstellungen können bequem über ein Smartphone oder Tablet vorgenommen werden.

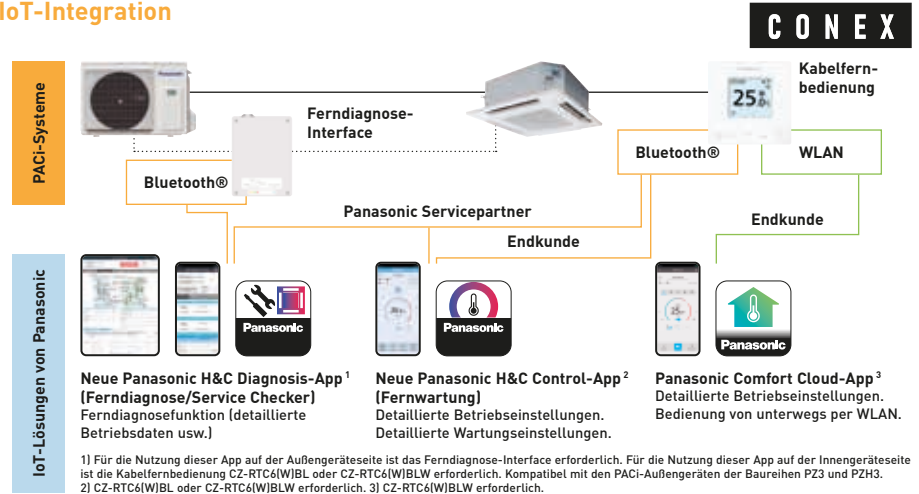

3 Panasonic ermöglicht eine bessere Raumluftqualität

Dank der Eigenschaften der nanoe™ X-Partikel können verschiedene Schadstoffe wie Bakterien, Viren, Schimmelsporen, Allergene, Pollen und bestimmte Gefahrstoffe inaktiviert werden. Diese einzigartige Technologie hat das Potenzial, die Luftqualität in Wohn- und Geschäftsräumen zu verbessern.



Positives Wirkungspotenzial von nanoe™ X für die Raumluftqualität



Die Leistung der nanoe™ X-Funktion hängt stets von der Größe, Beschaffenheit und Nutzung des Raums ab, in dem sie eingesetzt wird; außerdem kann es mehrere Stunden dauern, bis die vollständige Wirkung erreicht wird. Der nanoe X-Generator ist kein medizintechnisches Gerät. Die örtlich geltenden Vorschriften zur Gebäudegestaltung sowie Hygieneempfehlungen sind stets einzuhalten.

[+ Weitere Informationen und Validierungsdaten](#)

4 Höhere Energieeffizienz

Verglichen mit der Vorgängergeneration wurde die Energieeffizienz der PACi NX-Geräte im Heiz- und Kühlbetrieb weiter verbessert.

Energieeffizienzklasse¹ bzw. jahreszeitbedingten Raumkühlungs- bzw. Raumheizungs-Energieeffizienz ($\eta_{s,c}/\eta_{s,h}$ -Werte)²

kW	PK3 Wandgeräte				PY3 Rastermaß-Kassetten				PU3 Vierwege-Kassetten				PT3 Deckenunterbaugeräte				PF3 Kanalgeräte			
	PACi Elite		PACi Standard		PACi Elite		PACi Standard		PACi Elite		PACi Standard		PACi Elite		PACi Standard		PACi Elite		PACi Standard	
2,5	A++		A++		A++		A++		A++		A++		A++		A++		A++		A++	
3,6	A++	A++	A++	A+	A++	A++	A++	A+	A+++	A+++	A++	A++	A++	A++	A++	A++	A+	A++	A+	A+
5,0	A++	A++	A++	A+	A++	A++	A++	A+	A++	A++	A++	A++	A++	A++	A++	A++	A+	A++	A+	A+
6,0	A++	A++	A++	A++	A++	A+	A++	A+	A++	A++	A++	A++	A++	A++	A++	A++	A++	A++	A++	A++
7,1	A++	A++	A+	A+	A++	A+	A++	A+	A++	A++	A++	A++	A++	A++	A+	A+	A++	A++	A++	A+
10,0	A++	A+	A++	A					A++	A++	A++	A+	A++	A++	A++	A++	A++	A+	A++	A
12,5									304,3 %	186,0 %	267,0 %	157,0 %	278,4 %	181,0 %	241,7 %	147,4 %	281,7 %	170,0 %	257,4 %	142,6 %
14,0									286,6 %	181,2 %	257,0 %	152,2 %	263,3 %	178,0 %	228,8 %	145,3 %	275,9 %	171,0 %	252,2 %	140,6 %

1) Energieeffizienzklassenskala von A+++ bis D und Berechnung der SEER/SCOP-Werte bei Modellen mit einer Nennleistung bis 12,0 kW gemäß EU-Verordnung 626/2011. 2) Berechnung der jahreszeitbedingten Raumkühlungs- bzw. Raumheizungs-Energieeffizienz ($\eta_{s,c}/\eta_{s,h}$ -Werte) bei Modellen mit einer Nennleistung über 12,0 kW gemäß EN 14825.

Neue Baureihe PACi NX Elite PZH4



Neue kompakte Außengeräte bis 14 kW mit nur einem Ventilator speziell für Anwendungen mit geringem Platzangebot

Durch die schlanke, leichte Bauform können die Außengeräte auch an Orten mit geringem Platzangebot aufgestellt werden.

Dank ihres geringen Gewichts können die Außengeräte einfach transportiert und installiert werden.

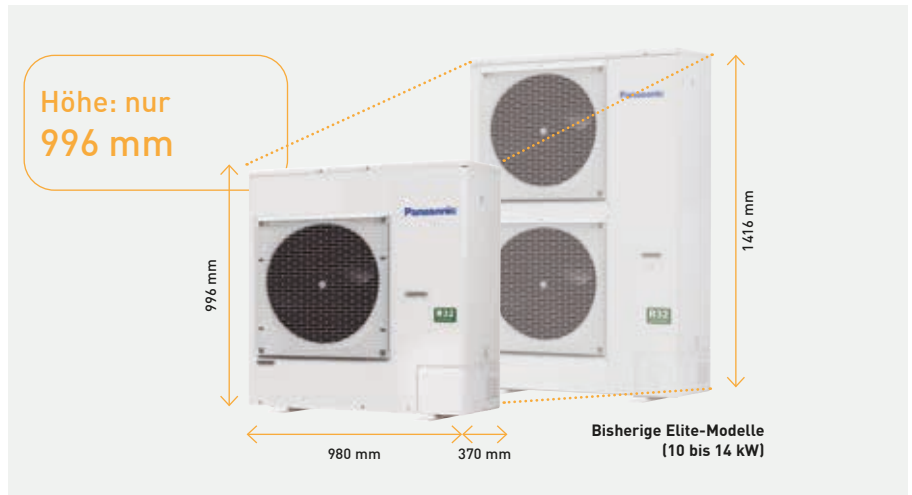

Hohe saisonale Energieeffizienz und schlankes Gehäuse

Die Außengeräte der Baureihe PZH4 mit einem Ventilator erreichen dank dem optimierten dreilagigen Wärmeübertrager dieselbe exzellente saisonale Energieeffizienz wie die bisherigen Modelle mit zwei Ventilatoren.

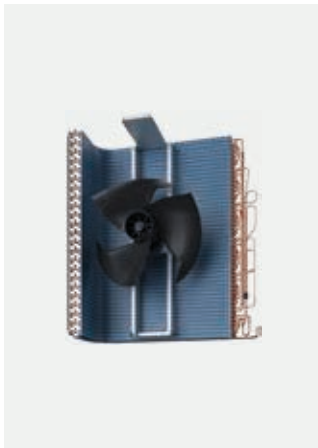

Neue Baureihe PACi NX Elite PZH4

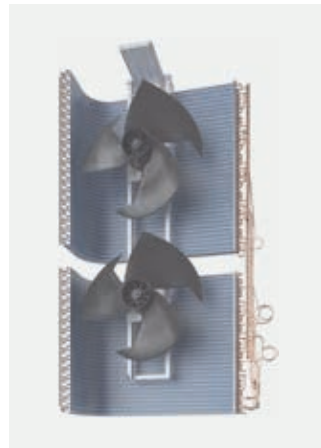

Bisheriges Modell mit zwei Ventilatoren

Saisonale Energieeffizienz der Baureihe PZH4

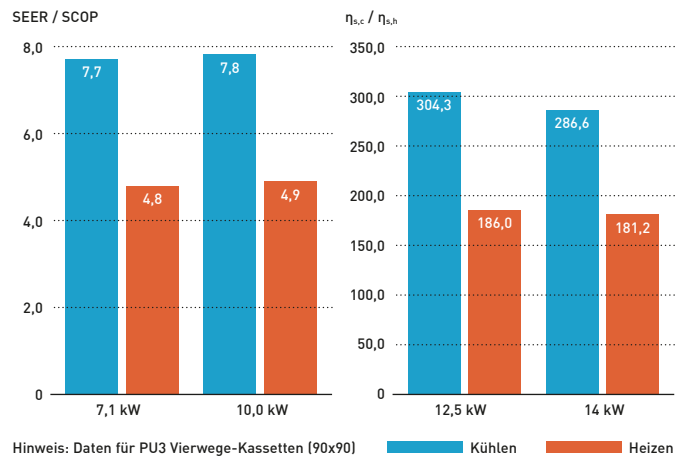

Erweiterter Betriebsbereich bis +52 °C im Kühlbetrieb und bis -20 °C im Heizbetrieb

Die Geräte der neuen Baureihe PACi NX Elite PZH4 sind in einem sehr breiten Temperaturbereich einsetzbar: Kühlbetrieb bei Außentemperaturen von -20 °C¹ bis 52 °C. Heizbetrieb bei Außentemperaturen von -20 °C bis +24 °C.

1) Gilt bei Begrenzung der Leitungslänge auf 30 m für die 10- bis 14-kW-Modelle.

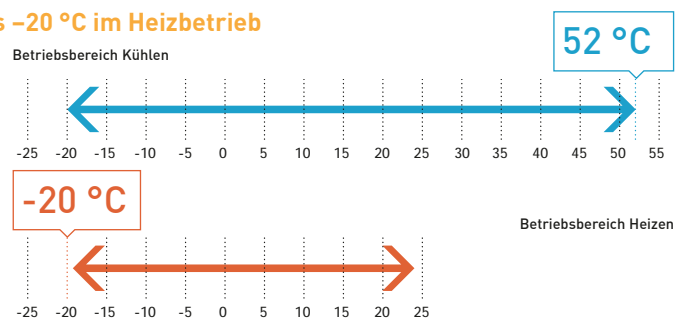

Große Leitungslängen bis max. 100 m

Die größeren Leitungslängen ermöglichen eine äußerst flexible Leitungsführung, die an die verschiedensten Gebäudearten und -größen angepasst werden kann. Maximale Gesamtleitungslänge: 100 m (10,0 bis 14,0 kW) bzw. 60 m (7,1 kW)

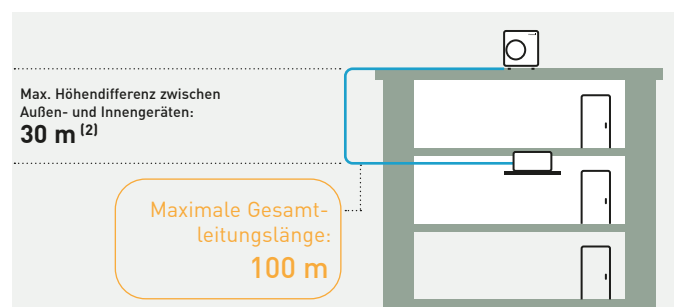

2) 15 m, wenn Außengerät tiefer aufgestellt als Innengeräte.

CONEX-Kabelfernbedienungen und damit einsetzbare Apps

Diese Palette moderner Kabelfernbedienungen erfüllt die Anforderungen unterschiedlicher Benutzer. Die unterschiedlichen Kabelfernbedienungsmodelle sind mit verschiedenen Apps kompatibel, um die unterschiedlichen Anforderungen von Endkunden, Installateuren und Servicebetrieben zu erfüllen und bieten darüber hinaus Zugriff auf die nanoe™ X-Funktion.



1 Intuitive Bedienung und elegantes Design

- Einfache Bedienung auf einen Blick
- Gut lesbare LCD-Anzeige
- Kompaktes Gehäuse (nur 86x86 mm)

2 Bequeme Bedienung per Smartphone

- Flexible Bedienungsmöglichkeiten durch IoT-Lösungen
- Neue Panasonic H&C Control-App (Fernwartung) für Servicebetriebe
- Panasonic Comfort Cloud-App für Endkunden zur Bedienung von unterwegs rund um die Uhr

3 Einfache Wartung mit der Panasonic App für Servicepartner

- Schnelle, einfache App-Konfiguration für Systemeinstellungen
- Abruf detaillierter Systembetriebsdaten mit der Panasonic H&C Diagnosis-App (Ferndiagnose)

Hinweis: Die Kompatibilität mit den verschiedenen Apps hängt vom jeweiligen Kabelfernbedienungsmodell ab.

CONEX-Kabelfernbedienungen für IoT-Integration

CONEX

Die Kabelfernbedienungen können nahtlos in die von Panasonic entwickelten IoT-Lösungen integriert werden. Alle Bedienungs- und Serviceeinstellungen können bequem über ein Smartphone oder Tablet vorgenommen werden.

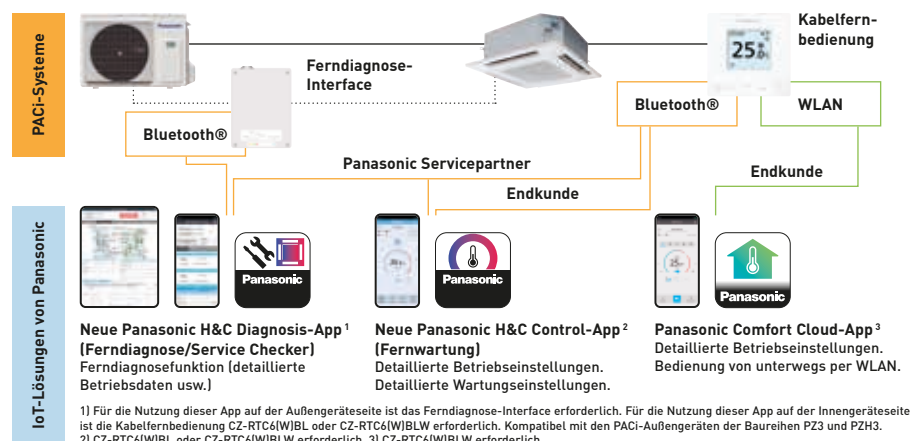

Weißes Modell ⁴	CZ-RTC6W	CZ-RTC6WBL	CZ-RTC6WBLW
Schwarzes Modell	CZ-RTC6	CZ-RTC6BL	CZ-RTC6BLW
Kompatible Klimasysteme	PACi, PACi NX, ECOi, ECO G	PACi, PACi NX, ECOi, ECO G	nur PACi NX
IoT-Funktionen	Standard (ohne IoT-Funktion)	mit Bluetooth®-Funktion	mit Bluetooth®- und WLAN-Funktion
Kompatible Apps			
Panasonic Comfort Cloud-App	—	—	✓
Panasonic H&C Control-App (Fernwartung)	—	✓ PACi, PACi NX, ECOi, ECO G	✓ nur PACi NX
Panasonic H&C Diagnosis-App (Ferndiagnose)	—	✓ nur PACi NX ⁵	✓ nur PACi NX ⁵
Außengeräteinstellungen (Kabelfernbedienungs am Innengerät angeschlossen)	✓ nur PACi NX ⁵	✓ nur PACi NX ⁵	✓ nur PACi NX ⁵

4) Verfügbar ab Herbst 2023. 5) Bei Anschluss an Innen-/Außengerätekombinationen der Baureihe PACi NX.

WLAN-Interface für kommerzielle Produkte

Das Panasonic WLAN-Interface CZ-CAPWFC1 ermöglicht die Verbindung eines Innengeräts oder einer Innengerätegruppe mit der Panasonic Comfort Cloud-App, welche die Überwachung, Steuerung und Zeitsteuerung der Geräte ermöglicht sowie Fehlermeldungen ausgibt.

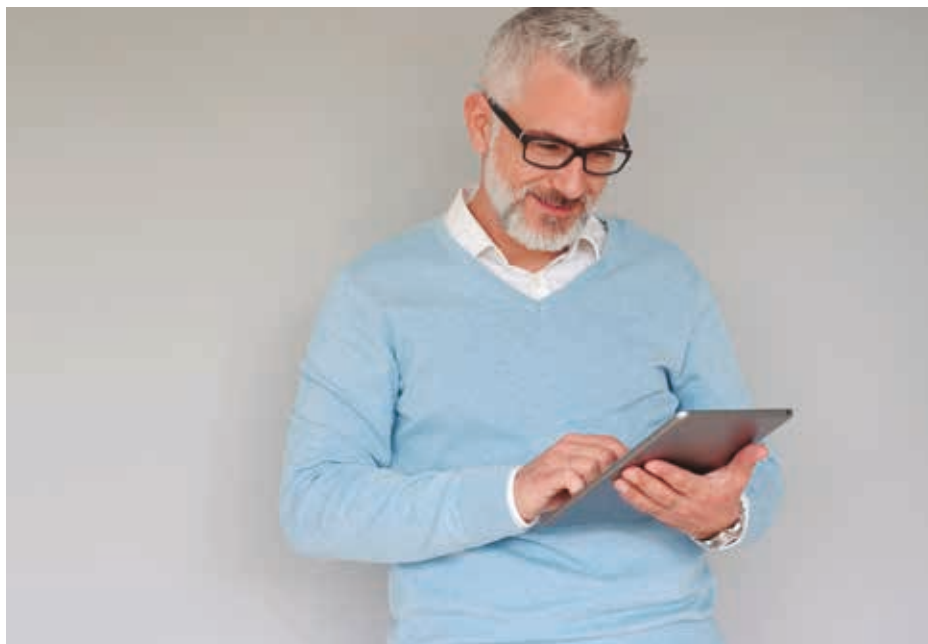
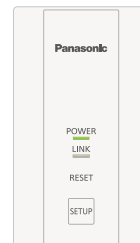

Modernste Steuerung mittels Smartphone

Steuern Sie Innengeräte für PACi-, ECOi- und ECO G-Systeme von überall auf der Welt mit Ihrem Smartphone über die Panasonic Comfort Cloud und das WLAN-Interface für kommerzielle Geräte. Die Steuerung kann nicht nur für ein System genutzt werden, sondern ist erweiterbar auf einen oder gar mehrere Standorte. Durch die Verbindung des Interfaces mit den funktionsreichen Systemen erhält man eine perfekte Steuerzentrale für gewerbliche und private Anwendungen.

1 Bis zu 200 Geräte

Es können bis zu 20 Geräte bzw. Gruppen pro Standort an bis zu 10 verschiedenen Standorten gesteuert werden. An ein WLAN-Interface CZ-CAPWFC1 kann 1 Innengerät oder eine Gruppe von max. 8 Innengeräten angeschlossen werden.

2 Kompatibel mit Sprachsteuerung

Nachdem ein Gerät in der App „Panasonic Comfort Cloud“ registriert wurde, kann es mit den gängigsten Sprachassistenten gesteuert werden.

3 Mehrere Benutzer

Die App „Panasonic Comfort Cloud“ ermöglicht die Einrichtung mehrerer Benutzer, wobei der Zugriff auf einzelne Geräte beschränkt werden kann.

4 Einfache Timersteuerung

Komplexe Wochenschaltpläne können über das Smartphone auf ganz einfache Weise nicht nur für Einzelgeräte, sondern auch für mehrere Standorte realisiert werden.

5 Energiemonitor

Der berechnete Energieverbrauch kann abgerufen und mit anderen Zeiträumen verglichen werden, um zu erkennen, wie sich weiter Energie sparen lässt.

Hinweis: Welche Geräte diese Funktion bieten, ist modellabhängig.

6 Störungs-codes

Störungs-codes werden unmittelbar in der App angezeigt, so dass eine rasche Störungsbeseitigung möglich wird.

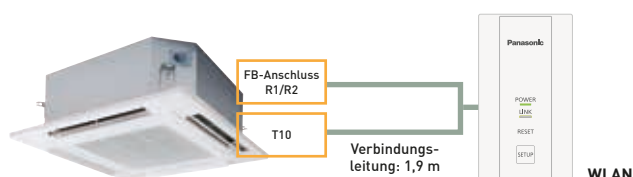

Der Anschluss des WLAN-Interfaces an das Innengerät erfolgt über ein 1,9 m langes Kabel an den T10-Stecker und den R1/R2-Anschluss des Innengeräts.

Eingangsspannung	12 V DC (über T10-Steckanschluss)
Leistungsaufnahme	max. 2,4 W
Abmessungen (H x B x T)	120 x 70 x 25 mm
Gewicht	190 g (einschl. Verbindungsleitung)
Interface	1 x WLAN
WLAN-Standard	IEEE 802.11b/g/n
Frequenzbereich	2,4-GHz-Frequenzband
Betriebsbereich	0 – 55 °C, 20 – 80 % r. F.
Anzahl anschließbarer Innengeräte	1 Gerät bzw. 1 Gruppe
Länge der Verbindungsleitung	1,9 m

Kostenfreie App herunterladen: App „Panasonic Comfort Cloud“

Weitere Hardwareanforderungen (vom Kunden bereitzustellen): Router und Internetzugang

Der Panasonic Cloud-Server wird allein von Panasonic bereitgestellt, betrieben und verwaltet.



Luftreinigung nach dem Vorbild der Natur

nanoe™ X – Technologie mit der natürlichen Kraft der Hydroxylradikale

Hydroxylradikale (auch OH-Radikale genannt) sind in der Natur reichlich vorhanden und machen sich als „Reinigungsmittel der Natur“ einen Namen, denn sie können bestimmte Schadstoffe, Viren und Bakterien inaktivieren und unangenehme Gerüche entfernen. Dank innovativer nanoe™ X-Technologie können wir diese „natürliche Reinigungskraft“ auch in Innenräumen nutzen, um mit saubereren Oberflächen, Stoffen und Einrichtungen eine angenehme Wohlfühlumgebung zu schaffen: zu Hause, bei der Arbeit, in Hotels, Geschäften, Restaurants usw.



Das Wirkungsprinzip der Hydroxylradikale – ein ganz natürlicher Prozess

Die nanoe™ X-Technologie von Panasonic geht noch einen Schritt weiter und setzt das „Reinigungsmittel der Natur“ – die Hydroxylradikale – gezielt in Innenräumen ein, um die Raumluftqualität zu verbessern.

Dank der Eigenschaften der nanoe™ X-Partikel können verschiedene Schadstoffe wie Bakterien, Viren, Schimmelsporen, Allergene, Pollen und bestimmte Gefahrstoffe inaktiviert werden.

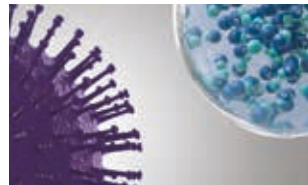

1 | nanoe™ X-Partikel treffen auf Schadstoffe.

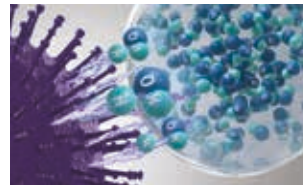

2 | Hydroxylradikale denaturieren die Proteine der Schadstoffe.



3 | Die schädliche Wirkung der Schadstoffe wird so neutralisiert.

Was macht nanoe™ X so einmalig?

Hochwirksam dank mikroskopischer Größe

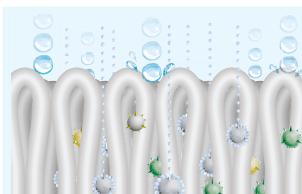

1 | Mit nur ca. 1 nm* Durchmesser sind nanoe™ X-Partikel viel kleiner als normaler Wasserdampf und können deshalb tief ins Textilgewebe eindringen, um unangenehme Gerüche zu entfernen.

* 1 nm [Nanometer] = 1 x 10⁻⁹ m = 1 Milliardstel Meter

Lange Lebensdauer



2 | Dank ihrer Wasserhülle sind nanoe™ X-Partikel stabil und haben eine lange Lebensdauer von ca. 600 Sekunden, sodass sie größere Distanzen überwinden und sich im ganzen Raum verteilen können.

Leistungsstarker Generator



3 | Der nanoe X-Generator Version 3 erzeugt 48 Billionen Hydroxylradikale pro Sekunde. Die größere Anzahl der nanoe™ X-Partikel ermöglicht eine stärkere inaktivierende Wirkung auf verschiedene Schadstoffe.

Wartungsfreies System



Dargestellt ist der nanoe X-Generator Version 3.

4 | Kein Filterwechsel, keine Servicearbeiten. Zur Erzeugung der nanoe™ X-Partikel (mit Hydroxylradikalen gefüllte Wassertröpfchen) wird die natürliche Luftfeuchte genutzt, die an der aus Titan gefertigten Zerstäubungselektrode kondensiert. Das nanoe X-System arbeitet also vollkommen wartungsfrei.

Positives Wirkungspotenzial von nanoe™ X für die Raumluftqualität

Geruchs-entfernung

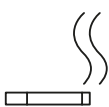

Gerüche

Inaktivierung bestimmter Schadstoffe

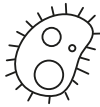

Bakterien und Viren



Schimmel



Allergene



Pollen



Gefahrstoffe

Austrocknungs-schutz



Haut und Haare

Hinweis: Weitere Informationen und Validierungsdaten finden Sie unter <https://aircon.panasonic.eu>.

Internationale Validierungsnachweise für die nanoe™ X-Technologie

Die Wirksamkeit der nanoe™ X-Technologie wurde von unabhängigen Laboren in Deutschland, Frankreich, Dänemark, Japan und China getestet und bestätigt.

Die Leistung der nanoe™ X-Funktion hängt stets von der Größe, Beschaffenheit und Nutzung des Raums ab, in dem sie eingesetzt wird; außerdem kann es mehrere Stunden dauern, bis die vollständige Wirkung erreicht wird. Der nanoe X-Generator ist kein medizintechnisches Gerät. Die örtlich geltenden Vorschriften zur Gebäudegestaltung sowie Hygieneempfehlungen sind stets einzuhalten. Die Prüfergebnisse wurden unter kontrollierten Laborbedingungen erreicht. Die Inaktivierungsleistung von nanoe™ X kann unter realen Raumbedingungen von diesen Ergebnissen abweichen.

	Zielsubstanz	Generator	Ergebnis	Nennleistung (kW)	Zeit	Prüflabor	Prüfbericht-Nr.	
Luftgetragene Organismen	Viren	Influenzavirus (Typ H1N1)	Version 2	98,3 % inaktiviert	30 m³	1,5 h	China Electronic Product Reliability and Environmental Testing Research Institute	J2003WT8888-00889
		Bakteriophage ΦX174	Version 1	99,7 % inaktiviert	ca. 25 m³	6 h	Kitasato Research Center for Environmental Science	24_0300_1
	Bakterien	Staphylococcus aureus	Version 1	99,9 % inaktiviert	ca. 25 m³	4 h	Kitasato Research Center for Environmental Science	2016_0279
Anhaftende Organismen	Viren	SARS-CoV-2	Version 1	91,4 % inaktiviert	6,7 m³	8 h	Texcell (Frankreich)	1140-01 C3
		SARS-CoV-2	Version 1	99,9 % inaktiviert	45 l	2 h	Texcell (Frankreich)	1140-01 A1
		Bakteriophage ΦX174	Version 1	99,8 % inaktiviert	ca. 25 m³	8 h	Japan Food Research Laboratories	13001265005-01
		XMRV (Xenotropic murine leukemia virus-related virus)	Version 1	99,999 % inaktiviert	45 l	6 h	Charles River Biopharmaceutical Services GmbH	—
		Coxsackie-Virus (CA16)	Version 2	99,9 % inaktiviert	30 m³	4 h	China Electronic Product Reliability and Environmental Testing Research Institute	J2002WT8888-00439
	Bakterien	Staphylococcus aureus	Version 1	99,9 % inaktiviert	20 m³	8 h	Danish Technological Institute	868988
	Pollen	Zedernpollen	Version 2	99,9 % inaktiviert	23 m³	12 h	Panasonic Product Analysis Center	L19YA009
		Ambrosiapollen	Version 1	99,4 % inaktiviert	20 m³	8 h	Danish Technological Institute	868988
	Gerüche	Zigarettenrauch	Version 1	Senkung der Geruchsin-tensität um 2,4 Stufen	ca. 23 m³	0,2 h	Panasonic Product Analysis Center	4AA33-160615-N04

Der erste nanoe-Generator wurde 2003 von Panasonic entwickelt

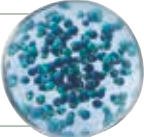
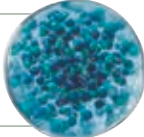
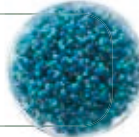
Generator: nanoe™	Generator: nanoe™ X		
2003	Version 1 – 2016	Version 2 – 2019	NEU Version 3 – 2022
480 Milliarden Hydroxylradikale/Sek.	4,8 Billionen Hydroxylradikale/Sek.	9,6 Billionen Hydroxylradikale/Sek.	48 Billionen Hydroxylradikale/Sek.
Ionen- struktur Hydroxylradikale →	10fache Anzahl 	20fache Anzahl 	100fache Anzahl 

nanoe™ X verbessert den Schutz rund um die Uhr

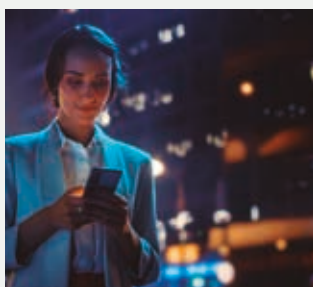

nanoe™ X kann rund um die Uhr zur aktiven Verbesserung der Raumluftqualität beitragen, denn Sie können die nanoe™ X-Funktion parallel zum Kühl- oder Heizbetrieb verwenden, wenn Sie zu Hause sind, oder auch vollkommen unabhängig davon einsetzen, wenn Sie unterwegs sind. Nutzen Sie nanoe™ X, um den Schutz der Raumluftqualität zu Hause zu verbessern, und genießen Sie die bequeme Steuerung mit der App „Panasonic Comfort Cloud“ – auch von unterwegs.









Säuberung der Raumluft, während Sie unterwegs sind

Setzen Sie die eigenständige nanoe™ X-Funktion zur Inaktivierung bestimmter Schadstoffe und Entfernung von Gerüchen ein, solange Sie außer Haus sind.

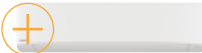
Optimierung des Raumklimas, während Sie zu Hause sind

Wenden Sie die nanoe™ X-Funktion parallel zum Kühl- oder Heizbetrieb an, um zu Hause maximalen Raumklimakomfort zu genießen.

Panasonic Heiz- und Kühlsysteme bietet eine breite Palette von Klimasystemen mit der nanoe™ X-Technologie an

	PK3 Wandgeräte: nanoe X-Generator Version 2 integriert		PT3 Deckenunterbaugeräte: nanoe X-Generator Version 2 integriert
	PY3 Rastermaß-Kassetten (60x60) nanoe X-Generator Version 2 integriert		PF3 Kanalgeräte für flexible Installation: nanoe X-Generator Version 2 integriert
	PU3 Vierwege-Kassetten (90x90): nanoe X-Generator Version 1 integriert		air-e nanoe X-Generator als Decken-einbaugerät: nanoe X-Generator Version 1 integriert

PACi NX | PU3 Vierwege-Kassetten (90x90)

Für eine höhere Raumluftqualität und für mehr Energieeffizienz sind die Vierwege-Kassetten mit den neuesten nanoe™ X- und Econavi-Technologien ausgestattet.





+ Technische Daten

1 Verbesserung der Raumluftqualität durch nanoe™ X und Außenluftanschluss

- Serienmäßig integriertes nanoe™ X-System für höhere Raumluftqualität
- Selbstreinigung durch das nanoe™ X-System
- Möglichkeit für Außenluftanschluss mit optionalem Zubehör (CZ-FDU3 + CZ-ATU2)

2 Herausragende Energieeffizienz und höchster Komfort

- Hohe saisonale Energieeffizienz im Kühl- und Heizbetrieb: SEER/SCOP-Werte bis max. 8,9 A+++ / 5,1 A+++¹ beim 3,6-kW-Modell
- Optionale Blende mit Econavi-Funktion mit intelligenten Sensoren für Energieeinsparungen und höheren Komfort
- Äußerst geräuscharmer Betrieb ab 27 dB(A)

1) Skala von A+++ bis D.

3 Einfache Montage

- Schnelle und einfache Installation durch geringes Gewicht, vereinfachte Verrohrung und integrierte Kondensatpumpe
- Einfache Eingabe der Systemeinstellungen über Bluetooth® mit der neuen Kabelfernbedienung CZ-RTC6(W)BL

Frischere, sauberere Luft mit nanoe™ X

Im Test konnte das in die Vierwege-Kassetten integrierte nanoe™ X-System² bestimmte Gefahrstoffe zu 92 % inaktivieren (verglichen mit der natürlichen Abnahme). Neben den positiven Effekten der nanoe™ X-Funktion auf die Raumluftqualität kann sie auch zur Trocknung und anschließenden Innenreinigung der Innengeräte eingesetzt werden.

2) Kabelfernbedienung CZ-RTC5B oder CZ-RTC6(W)/BL/BLW erforderlich

Nach dem Kühl-/Entfeuchtungsbetrieb wird zur Innenreinigung und Trocknung des Geräts automatisch der kombinierte nanoe™ X- und Ventilatorbetrieb aktiviert, um Schimmelbildung im Inneren des Geräts zu verhindern.

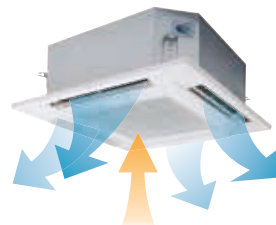

Durch den Ventilatorbetrieb wird die Feuchtigkeit aus dem Gerät ausgeblasen ...

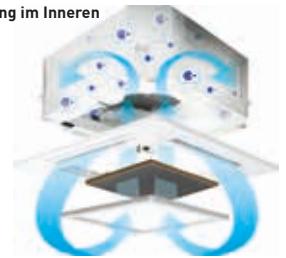

... und die nanoe™ X-Partikel werden im Inneren des Geräts verteilt.

Nachweis der nanoe™ X-Wirkung auf Gerüche in einem großen Raum

Der Geruch von Hexadekan³ wurde in einem 267 m² großen Raum innerhalb von acht Stunden zu 92 % inaktiviert.

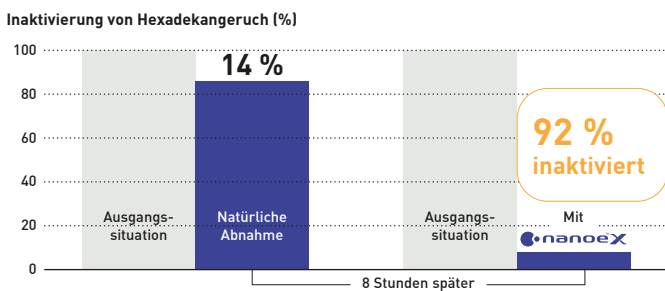

Prüfungsumgebung

Die Effektivität der Geruchsentfernung von Hexadekan, einem chemischen Schadstoff, durch den in die Vierwege-Kassetten integrierten nanoe X-Generator Version 1 wurde experimentell durch die unabhängige Zertifizierungsorganisation SIRIM⁴ überprüft und bestätigt.

3) Hexadekan ist ein Gefahrstoff, der in Benzin- und Diesellabgasen enthalten und vermutlich eine Ursache für den Ölgeruch ist. 4) SIRIM Berhad (kurz: SIRIM), führende Industrieforschungs- und Technologieorganisation in Malaysia und hundertprozentige Tochtergesellschaft des malaisischen Ministry of Finance Incorporated.

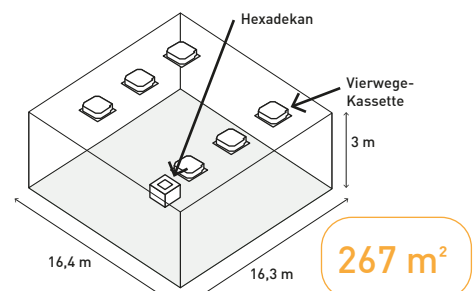

Optional: Econavi-Funktion mit intelligenten Sensoren

Ein Aktivitätssensor sowie ein Sensor zum Messen der Bodentemperatur helfen durch Optimierung der Klimagerätefunktionen Energie zu sparen.

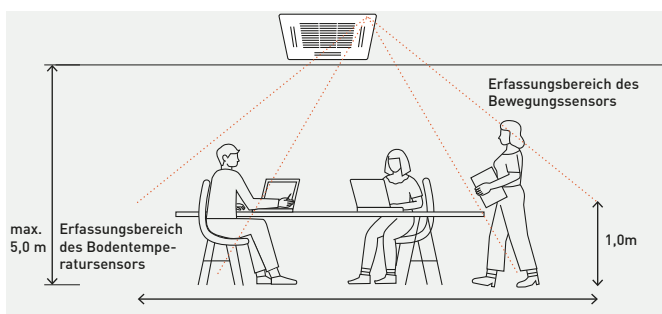

Erweiterte Econavi-Funktionen

2 Sensoren (Aktivität und Bodentemperatur) vermeiden auf effiziente Weise einen zu hohen Energieverbrauch. Die Temperatur des Fußbodens kann selbst bei einer Deckenhöhe von 5 m noch erfasst werden.



Optionale Blende mit Econavi-Sensor (CZ-KPU3AW)

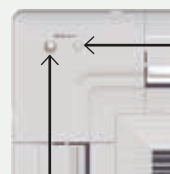

Fußboden-Temperatursensor
Dieser Sensor erfasst die durchschnittliche Fußbodentemperatur und startet den Umwälzbetrieb, wenn die Temperatur am Boden zu gering wird.

Aktivitätssensor

Dieser Sensor erfasst die menschliche Aktivität und passt die Funktionsweise des Geräts entsprechend an.



Kabelfernbedienung CZ-RTC5B oder CZ-RTC6(W)/BL/BLW erforderlich

PACi NX | PF3 Kanalgeräte für flexible Installation

Dank der durchdachten Konstruktion bieten die Kanalgeräte äußerst flexible Installationsmöglichkeiten in horizontaler und vertikaler Ausrichtung. Die externe statische Pressung ist bis max. 150 Pa einstellbar.





+ Technische Daten

1 Flexible Installationsmöglichkeiten

Horizontale oder vertikale Installationsausrichtung möglich

2 Hohe saisonale Energieeffizienz und schlankes Gehäuse

Hohe Energieeffizienzwerte: SEER bis 7,4 A++¹, SCOP bis 4,7 A++².

1) Gilt für das 10-kW-Modell. 2) Gilt für das 7,1-kW-Modell.

3 Komfortabler Betrieb

Äußerst geräuscharmer Betrieb ab 22 dB(A)³

3) Gilt für das 3,6-kW-Modell bei Betrieb mit 50 Pa externer statischer Pressung und niedriger Ventilatorumdrehzahl.

Auswahl der Installationsausrichtung (horizontal/vertikal)

Die Geräte können flexibel horizontal oder vertikal installiert werden. Die hohe statische Pressung bis 150 Pa ermöglicht zudem eine diskrete Installation in größerer Entfernung zum Raum.



Optimierte Kondensatwannenkonstruktion

Die Kondensatwanne mit optimierter Konstruktion ist universell für die horizontale und die vertikale Installation ohne Umbau sofort einsatzbereit.

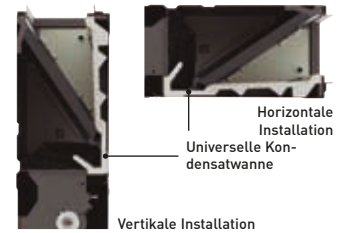

Auswahl der Luftansaugrichtung

Mit einer abnehmbaren Blende kann der Lufteinlass je nach Luftkanalposition vor Ort flexibel für den Luftansaug von hinten oder von unten angepasst werden.

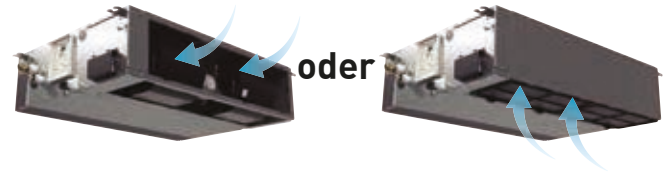

Maximale Energieeffizienz

Energieeffizienzklasse⁴ bzw. jahreszeitbedingten Raumkühlungs- bzw. Raumheizungs-Energieeffizienz ($\eta_{s,c}/\eta_{s,h}$ -Werte)⁵

	kW	3,6	5,0	6,0	7,1	10,0	12,5	14,0
PACi Elite		A++	A++	A++	A++	A++	281,7 %	275,9 %
		A+	A+	A++	A++	A+	170,0 %	171,0 %
PACi Standard		A+	A++	A++	A++	A++	257,4 %	252,2 %
		A+	A+	A++	A+	A	142,6 %	140,6 %

4) Energieeffizienzklassenskala von A+++ bis D und Berechnung der SEER/SCOP-Werte bei Modellen mit einer Nennleistung bis 12,0 kW gemäß EU-Verordnung 626/2011. 5) Berechnung der jahreszeitbedingten Raumkühlungs- bzw. Raumheizungs-Energieeffizienz ($\eta_{s,c}/\eta_{s,h}$ -Werte) bei Modellen mit einer Nennleistung über 12,0 kW gemäß EN 14825.

Kompaktes Gehäuse

- Bauhöhe nur 250 mm
- Gewicht nur 25 bis 39 kg

Herkömmliches Modell	PF3 Kanalgeräte
33 kg	30 kg
290 mm	250 mm



Verbesserte Raumluftqualität mit nanoe™ X



Das Wirkungspotenzial der nanoe™ X-Technologie ist auch bei 10 m langen Luftkanälen⁶ noch nachweisbar. Selbst bei Kanalausführungen mit mehreren Bögen kann eine Verbesserung der Raumluftqualität erreicht werden.

6) Untersuchung durch Panasonic

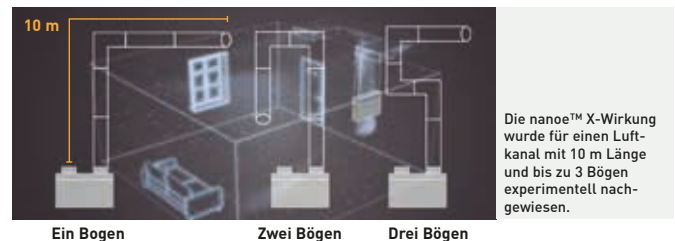

Die nanoe™ X-Wirkung wurde für einen Luftkanal mit 10 m Länge und bis zu 3 Bögen experimentell nachgewiesen.

Nachweis der nanoe™ X-Wirkung auf Gerüche in einem großen Raum

In einem 139 m² großen Raum wird die Geruchsintensität von Tabakrauch verglichen mit der natürlichen Abnahme innerhalb von 2 Stunden um 0,7 Stufen stärker gesenkt.

Geruchsentfernung von Tabakrauch

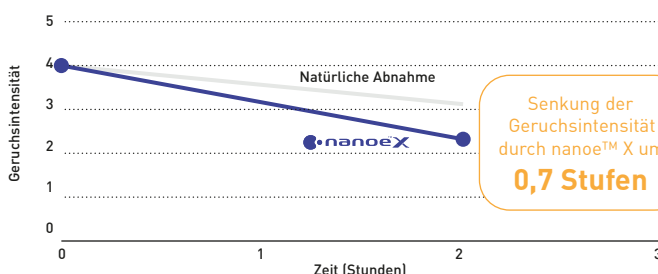

Prüfunggebung

Die Effektivität der Geruchsentfernung von Tabakrauch durch den in die PF3 Kanalgeräte integrierten nanoe X-Generator Version 2 wurde experimentell durch das unabhängige internationale Prüfinstitut KAKEN⁷ überprüft und bestätigt.

7) KAKEN TEST CENTER General Incorporated Foundation, internationales Prüfinstitut mit Hauptsitz in Japan.

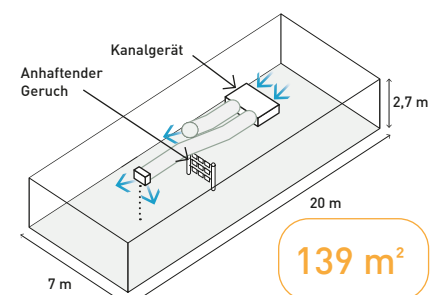

PACi NX | Wandgeräte, Rastermaß-Kassetten (60x60) und Deckenunterbaugeräte



Die Klimageräte mit eingebauter nanoe™ X-Technologie läuten eine neue Ära in der Raumklimatisierung ein.



PACi NX | PK3 Wandgeräte

Dank kompakter Bauweise, geringem Gewicht und geräuschem Betrieb sind diese Geräte die ideale Lösung für kleine Büros oder andere gewerbliche Anwendungen. Sie sind ansprechend gestaltet und verfügen über eine reinigungsfreundliche Frontabdeckung.



Automatische Anpassung der Luftführung an die Betriebsart

Der Luftaustrittswinkel wird automatisch für den Kühl- oder Heizbetrieb eingestellt.

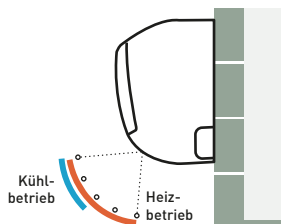

Geschlossene Luftlenklamelle

Bei Abschaltung des Geräts wird die Luftlenklamelle vollständig geschlossen, um den Eintritt von Staub und anderen Verunreinigungen zu vermeiden.

Flexible Installation

Die Rohrleitungsanschlüsse können in sechs Richtungen aus dem Gerät herausgeführt werden (nach rechts, rechts hinten, rechts unten, links, links hinten oder links unten) und bieten so ein hohes Maß an Flexibilität für den Einbau.



+ Technische Daten

PACi NX | PY3 Rastermaß-Kassette (60x60)

Die Baureihe PY3 passt mit ihren Abmessungen von 600 x 600 mm nicht nur perfekt in das Rastermaß der Decke, sie sorgt dank eingebauter nanoe™ X-Technologie auch für eine besserer Raumluftqualität.



Hervorragende Energieeffizienz

- SEER-/SCOP-Werte erreichen Energieeffizienzklasse A++¹ mit PACi NX-Elite-Außengeräten
- SEER-/SCOP-Werte erreichen Energieeffizienzklasse A++ mit dem PACi NX-Standard-Außengerät mit 2,5 kW Nennleistung.

¹ Außer bei Geräten mit 6,0 kW.

Kompakte Geräte in elegantem Design

- Erforderliche Zwischendeckenhöhe von nur 250 mm
- Flache Deckenblende mit nur 30 mm Höhe

Innenreinigungsfunktion

Nach dem Kühl-/Entfeuchtungsbetrieb wird zur Innenreinigung und Trocknung des Geräts automatisch der kombinierte nanoe™ X- und Ventilatorbetrieb aktiviert, um Schimmelbildung im Inneren des Geräts (Luftstromkanal, Ventilator, Wärmeübertrager)² zu verhindern.

² Die Umgebungsbedingungen am Einbauort und die Betriebsdauer haben Einfluss auf die Ansiedlung und Ausbreitung von Schimmel.

Individuelle Lamellensteuerung

Durch vier individuell steuerbare Lamellenstellmotoren wird die Luftstromausrichtung optimiert. So wird eine gleichmäßige Luftverteilung ohne unangenehm kühle Zuglufterscheinungen erreicht.

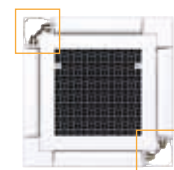

+ Technische Daten

PACi NX | PT3 Deckenunterbaugeräte

Diese Geräte bieten ein hohes Energieeinsparpotenzial, schaffen ein angenehmes Raumklima und führen den Luftstrom über größere Entfernungen, daher eignen sie sich hervorragend für Einzelhandelsgeschäfte und Schulen.



Angenehmes Raumklima und Luftstromführung über lange Strecken

Die Form der Luftlenklamelle wurde optimiert, um den Luftstrom über größere Distanzen verteilen zu können. Selbst in langen Räumen erreicht der Luftstrom jede Raumecke und sorgt so für eine äußerst angenehme Klimatisierung.

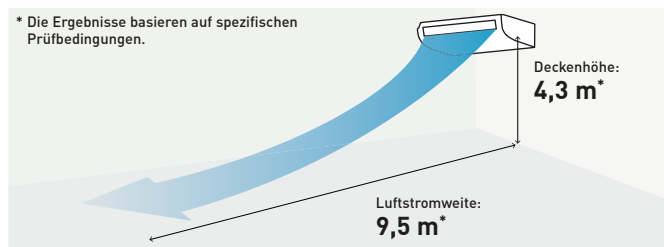

Ansprechendes Design mit kompaktem Erscheinungsbild

Mit seinem stromlinienförmigen, geschwungenen Gehäuse wirkt das Gerät schlank und kompakt und bietet ein angenehmes Erscheinungsbild in jedem Raum. Die Luftlenklamelle wird vollständig geschlossen, wenn das Gerät nicht in Betrieb ist. Das unterstreicht nicht nur das elegante Aussehen, sondern beugt auch Verschmutzung im Geräteinneren vor.

Energiesparende Technologie für hervorragende Energieeffizienz

Die Optimierung der Gehäuseform und des Ventilators sorgt für einen breiteren Luftstrom und einen höheren Wirkungsgrad. Dank des neuen DC-Ventilatormotors und des großen Diagonalventilators ist die Energieeinsparleistung branchenweit führend.

+ Technische Daten

Klimalösungen für EDV-Anwendungen

Effektiver Schutz für EDV-Räume im 24/7-Betrieb mit den vielfältigen Lösungen für Redundanzschaltungen von Panasonic
 Die für EDV-Räume entwickelten Lösungen sind für den ganzjährigen hocheffizienten und zuverlässigen Dauerbetrieb ausgelegt.



Drei Redundanzschaltungen für zuverlässigen Dauerbetrieb

EDV-Räume sind ein äußerst betriebskritischer Einsatzbereich für Kühlsysteme. Jegliche Ausfallzeiten aufgrund hoher Raumtemperaturen müssen unter allen Umständen vermieden werden. Redundanzschaltungen für Kühlsysteme sind eine Schlüsselfunktion, um den zuverlässigen Dauerkühlbetrieb sicherzustellen.

1 Redundanzbetrieb bei Störung

Falls ein Klimagerät aus beliebigem Grund ausfällt, wird ein anderes von Standby (Bereitschaft) auf Betrieb umgeschaltet, um die erforderliche Kühlleistung bereitzustellen.

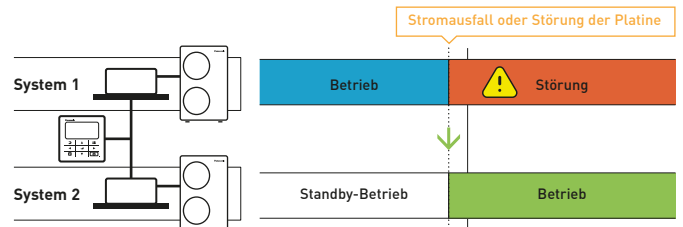

2 Unterstützungsbetrieb

Der Unterstützungsbetrieb (auch Kaskadenregelung genannt) stellt sicher, dass die erforderliche Kühlleistung ggf. auch durch mehrere Klimageräte jederzeit bereitgestellt wird. Falls die Leistung eines Klimageräts nicht ausreicht, um die Solltemperatur aufrechtzuerhalten (Temperaturschwellenwert wird überschritten), geht ein weiteres Gerät zusätzlich in Betrieb.

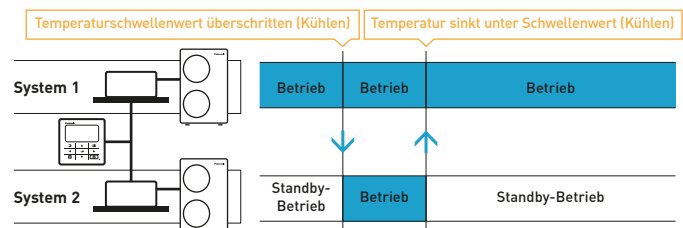

3 Grundlast-Umschaltung (Sequenzsteuerung)

Bei der Grundlast-Umschaltung wird ein Gerät als Führungssystem (Grundlastsystem) und das andere als Folgesystem festgelegt. Um die Betriebsstunden gleichmäßig zwischen beiden Systemen aufzuteilen, werden Führungs- und Folgesystem in regelmäßigen Abständen gewechselt (Sequenzsteuerung), sodass die Systeme in einer Art „Rotationsbetrieb“ abwechselnd laufen.

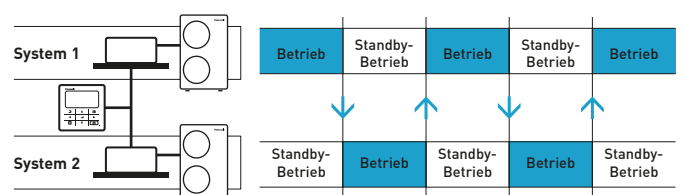

EDV-Anwendungen mit PACi-Klimasystemen

- Skalierbare Lösung für größere Anwendungen
- Einsatz in PACi Dual-, Trio- und Quattro-Systemen möglich ⁽¹⁾
- Größere Leitungslängen bis 90 m ⁽²⁾
- Optionale Lösungen mit höherer sensibler Kühlleistung verfügbar
- Flexible optionale Steuerungslösungen für jeden Bedarf

1) Nur kompatibel mit PAW-PACR3/PAW-PCR4*. 2) Gilt für das PACi-Außengerät U-200PZH2E8 mit 20,0 kW.



Fernbedienung als Redundanzlösung für PACi-Systeme

CZ-RTC5B oder CZ-RTC6(W) / CZ-RTC6(W)BL / CZ-RTC6(W)BLW

- Volle Redundanzfunktionalität
- Schnelle und einfache Installation über PACi-Gruppensteuerung
- Bis zu 2 PACi-Systeme an 1 Fernbedienung anschließbar
- Temperaturabweichung für Unterstützungsbetrieb auf 4 bis 10 K einstellbar
- Kompatibel mit zentralen Steuerungslösungen von Panasonic
- Möglichkeit zur Einbindung in GLT-Systeme über optionale KNX-, BACnet- oder Modbus-Interfaces

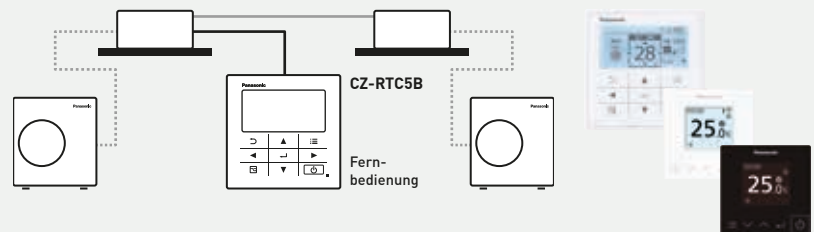

NEU: Optionales Interface als Redundanzlösung für bis zu vier PACi- oder VRF-Systeme





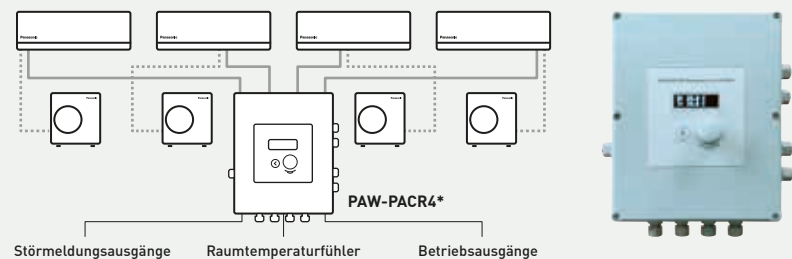





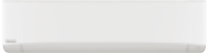
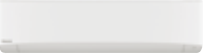
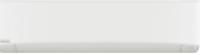









PAW-PACR3/PAW-PACR4*

- Redundanzschaltung für bis zu 4 Innengeräte oder Innengerätegruppen
- Anzeige des Störmeldungs-/Betriebsstatus für das aktuell aktive System möglich
- Gemeinsamer digitaler Störmeldungs-/Betriebsstatusausgang für alle Systeme
- Individuell einstellbare Temperaturschwellenwerte für jede Stufe des Unterstützungsbetriebs (Kaskadenregelung)
- Anzeige der Raumtemperatur (durch geräte-eigenen Raumtemperaturfühler)
- Modbus-Einbindung (je ein Modbus-Interface PAW-RC2-MBS-1 pro System erforderlich)
- Externe Eingänge verfügbar (z. B. für EIN / AUS, Heizen/Kühlen-Umschaltung, Brandschutz)



* Verfügbar ab August 2023 als Ersatz für PAW-PACR3.

Modellpalette der Klimasysteme

Seite	Innengeräte	2,5 kW	3,6 kW	5,0 kW	6,0 kW
42	PK3 Wandgeräte				
			S-3650PK3E	S-3650PK3E	S-6010PK3E
46	PY3 Rastermaß-Kassetten (60x60)				
		S-25PY3E	S-36PY3E	S-50PY3E	S-60PY3E
48	PU3 Vierwege-Kassetten (90x90)				
			S-3650PU3E	S-3650PU3E	S-6071PU3E
52	PT3 Deckenunterbaugeräte				
			S-3650PT3E	S-3650PT3E	S-6071PT3E
56	PF3 Kanalgeräte für flexible Installation				
			S-3650PF3E	S-3650PF3E	S-6071PF3E
61	PE3 Kanalgeräte mit hoher statischer Pressung (20,0 und 25,0 kW)				
<hr/>					
Außengeräte		2,5 kW	3,6 kW	5,0 kW	6,0 kW
<hr/>					
PACi NX Elite					
			U-36PZH3E5	U-50PZH3E5	U-60PZH3E5
<hr/>					
PACi NX Standard					
			U-25PZ3E5	U-36PZ3E5	U-50PZ3E5
					
					U-60PZ3E5A

1) Die Außengeräte U-200PZH2E8 und U-250PZH2E8 gehören zur Baureihe PACi; alle anderen Außengeräte gehören zur Baureihe PACi NX. Hinweis: U-***E5 einphasig // U-***E8 dreiphasig



+ Weitere Geräte bei „Luftbehandlungssysteme“

7,1 kW

10,0 kW

12,5 kW

14,0 kW

20,0 kW

25,0 kW



S-6010PK3E



S-6010PK3E



S-6071PU3E



S-1014PU3E



S-1014PU3E



S-1014PU3E



S-6071PT3E



S-1014PT3E



S-1014PT3E



S-1014PT3E



S-6071PF3E



S-1014PF3E



S-1014PF3E



S-1014PF3E



S-200PE3E5B



S-250PE3E5B

7,1 kW

10,0 kW

12,5 kW

14,0 kW

20,0 kW

25,0 kW



U-71PZH4E5 / U-71PZH4E8



U-100PZH4E5 / U-100PZH4E8



U-125PZH4E5 / U-125PZH4E8



U-140PZH4E5 / U-140PZH4E8



U-200PZH2E8¹



U-250PZH2E8¹



U-71PZ3E5A



U-100PZ3E8



U-125PZ3E8



U-140PZ3E8

PACi NX Elite | PK3 Wandgeräte | R32

Die PACi-Wandgeräte bieten mit ihrem breiten Leistungsbereich zahlreiche Einsatzmöglichkeiten. Sie eignen sich hervorragend für Fitness-Studios, Krafträume, Bereiche mit hohen Decken und sogar für den Einsatz in EDV-Räumen.

Die kompakte Bauform und glatte Frontblende lassen eine diskrete Installation der Geräte auch in kleinen Räumen zu.



		Einphasige Außengeräte (230 V)					
		3,6 kW	5,0 kW	6,0 kW	7,1 kW	10,0 kW	
Innengerät		S-3650PK3E	S-3650PK3E	S-6010PK3E	S-6010PK3E	S-6010PK3E	
Außengerät		U-36PZH3E5	U-50PZH3E5	U-60PZH3E5	U-71PZH4E5	U-100PZH4E5	
Nennkühlleistung (min. – max.)	kW	3,6 [1,2 - 4,0]	5,0 [1,2 - 5,6]	6,1 [1,2 - 7,1]	7,1 [2,2 - 9,0]	9,5 [3,1 - 10,5]	
Nenn-EER ¹ (min. – max.)		4,93 [4,49 - 5,45]	4,24 [3,61 - 5,45]	3,86 [3,02 - 5,45]	3,50 [2,69 - 5,79]	3,26 [3,09 - 5,34]	
SEER²		8,4 A++	8,0 A++	7,2 A++	6,8 A++	6,4 A++	
Auslegungslast Kühlen	kW	3,6	5,0	6,1	7,1	9,5	
Nennleistungsaufnahme Kühlen (min. – max.)	kW	0,73 [0,22 - 0,89]	1,18 [0,22 - 1,55]	1,58 [0,22 - 2,35]	2,03 [0,38 - 3,35]	2,91 [0,58 - 3,40]	
Jahresstromverbrauch Kühlen ³	kWh/a	150	219	297	365	520	
Nennheizleistung (min. – max.)	kW	4,0 [1,2 - 5,0]	5,6 [1,2 - 6,5]	7,0 [1,2 - 8,0]	8,0 [2,0 - 9,0]	9,5 [3,1 - 11,5]	
Nenn-COP ¹ (min. – max.)		4,82 [4,17 - 5,45]	4,15 [3,55 - 5,45]	4,19 [3,40 - 5,45]	4,00 [3,16 - 5,56]	3,97 [3,43 - 5,54]	
SCOP²		4,9 A++	4,7 A++	4,8 A++	4,7 A++	4,1 A+	
Auslegungslast Heizen bei -10 °C	kW	3,6	4,5	4,6	5,2	8,0	
Nennleistungsaufnahme Heizen (min. – max.)	kW	0,83 [0,22 - 1,20]	1,35 [0,22 - 1,83]	1,67 [0,22 - 2,35]	2,00 [0,36 - 2,85]	2,39 [0,56 - 3,35]	
Jahresstromverbrauch Heizen ³	kWh/a	1029	1341	1342	1549	2871	
Innengerät							
Luftmenge	ni / mi / ho	m ³ /h	540 / 660 / 780	660 / 810 / 960	870 / 1050 / 1200	870 / 1050 / 1200	900 / 1110 / 1320
Entfeuchtung		l/h	0,9	1,8	2,0	3,0	4,8
Schalldruckpegel ⁴	ni / mi / ho	dB(A)	27 / 31 / 35	32 / 36 / 40	40 / 44 / 47	40 / 44 / 47	41 / 45 / 49
Schallleistungspegel	ni / mi / ho	dB(A)	43 / 47 / 51	48 / 52 / 56	56 / 60 / 63	56 / 60 / 63	57 / 61 / 65
Abmessungen	H x B x T	mm	302 x 1120 x 236	302 x 1120 x 236	302 x 1120 x 236	302 x 1120 x 236	302 x 1120 x 236
Nettogewicht		kg	13	13	14	14	14
			Version 2	Version 2	Version 2	Version 2	Version 2
Außengerät							
Spannungsversorgung	V	230	230	230	230	230	
Betriebsstrom	Kühlen	A	3,45	5,35	7,10	9,80	14,00
	Heizen	A	3,90	6,10	7,40	9,65	11,60
Luftmenge	Kühlen / Heizen	m ³ /h	2046 / 2184	2520 / 2520	2520 / 2520	3720 / 3960	4560 / 4200
Schalldruckpegel (hoch)	Kühlen / Heizen	dB(A)	43 / 44	46 / 48	47 / 50	48 / 50	52 / 52
Schallleistungspegel (hoch)	Kühlen / Heizen	dB(A)	62 / 64	64 / 67	65 / 69	65 / 67	69 / 69
Abmessungen	H x B x T	mm	695 x 875 x 320	695 x 875 x 320	695 x 875 x 320	996 x 980 x 370	996 x 980 x 370
Nettogewicht		kg	42	42	43	66	84
Leitungsanschlüsse	Flüssigkeitsleitung	mm (Zoll)	6,35 [1/4]	6,35 [1/4]	6,35 [1/4] ⁵	9,52 [3/8]	9,52 [3/8]
	Sauggasleitung	mm (Zoll)	12,70 [1/2]	12,70 [1/2]	12,70 [1/2] ⁵	15,88 [5/8]	15,88 [5/8]
Leitungslänge (min. / max.)		m	3 / 40	3 / 40	3 / 40	5 / 60	5 / 100
Höhenunterschied IG/AG (max.) ⁷		m	15/30	15/30	15/30	15/30	15/30
Vorgefüllte Leitungslänge		m	30	30	30	30	30
Zus. Kältemittelfüllmenge		g/m	15	15	15	30	40
Vorgefüllte Kältemittelmenge (R32) / CO ₂ -Äquivalent		kg / t	1,13/0,76	1,13/0,76	1,15/0,78	1,95/1,32	2,70/1,82
Außentemperatur-Grenzwerte (min / max.)	Kühlen	°C	-15/+46	-15/+46	-15/+46	-15/+52	-20 ⁸ /+52
	Heizen	°C	-20/+24	-20/+24	-20/+24	-20/+24	-20/+24

Produkthighlights

- Glatte Frontblende in modernem Design
- DC-Ventilatormotor für eine höhere Energieeffizienz
- Flexible Anschlussmöglichkeiten der Kältemittelleitungen
- nanoex X-Generator Version 2 (9,6 Billionen Hydroxylradikale/ Sek.) serienmäßig integriert für eine höhere Raumluftqualität
- Einfache Eingabe der Systemeinstellungen über Bluetooth® mit der Kabelfernbedienung CZ-RTC6(W)BL
- Einfacher Anschluss einer externen Lüftungseinheit oder eines Enthalpie-Wärmetauschers (ERV) über den Steckanschluss PAW-FDC auf der Innengeräteplatine. Das externe Gerät kann über die Fernbedienung des Panasonic Innengeräts ein- und ausgeschaltet werden.

Geschlossene Luftlenklamelle

Bei Abschaltung des Geräts wird die Luftlenklamelle vollständig geschlossen, um den Eintritt von Staub und anderen Verunreinigungen zu vermeiden.

Geräuscharmer Betrieb

Die Geräte gehören zu den leisesten der Branche und sind daher ideal für Hotels und Krankenhäuser geeignet.

Flexible Installation

Die Rohrleitungsanschlüsse können in sechs Richtungen aus dem Gerät herausgeführt werden (nach rechts, rechts hinten, rechts unten, links, links hinten oder links unten), was die Installation erheblich erleichtert.



CZ-RTC5B

+ Kombinierbar mit allen Panasonic Konnektivitätslösungen. Weitere Informationen bei „Regelung und Konnektivität“



NEU 2023

Optional:

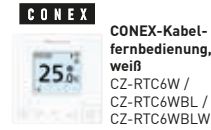

CONEX
CONEX-Kabelfernbedienung, weiß
CZ-RTC6W / CZ-RTC6WBL / CZ-RTC6WBLW

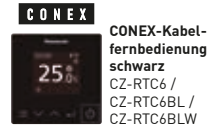

CONEX
CONEX-Kabelfernbedienung, schwarz
CZ-RTC6 / CZ-RTC6BL / CZ-RTC6BLW



Infrarot-Fernbedienung.
CZ-RWS3



Econavi-Sensor
CZ-CENSC1

Dreiphasige Außengeräte (400 V)

		7,1 kW	10,0 kW
Innengerät		S-6010PK3E	S-6010PK3E
Außengerät		U-71PZH4E8	U-100PZH4E8
Nennkühlleistung (min. – max.)	kW	7,1 [2,2 - 9,0]	9,5 [3,1 - 10,5]
Nenn-EER ¹ (min. – max.)		3,50 [2,69 - 5,79]	3,21 [3,09 - 5,34]
SEER²		6,7 A++	6,3 A++
Auslegungslast Kühlen	kW	7,1	9,5
Nennleistungsaufnahme Kühlen (min. – max.)	kW	2,03 [0,38 - 3,35]	2,96 [0,58 - 3,40]
Jahresstromverbrauch Kühlen ³	kWh/a	370	526
Nennheizleistung (min. – max.)	kW	8,0 [2,0 - 9,0]	9,5 [3,1 - 11,5]
Nenn-COP ¹ (min. – max.)		4,00 [3,16 - 5,56]	3,88 [3,43 - 5,54]
SCOP²		4,7 A++	3,9 A
Auslegungslast Heizen bei -10 °C	kW	5,2	8,0
Nennleistungsaufnahme Heizen (min. – max.)	kW	2,00 [0,36 - 2,85]	2,45 [0,56 - 3,35]
Jahresstromverbrauch Heizen ³	kWh/a	1549	2871
Innengerät			
Luftmenge	ni / mi / ho	m ³ /h	870 / 1050 / 1200
Entfeuchtung		l/h	3,0
Schalldruckpegel ⁴	ni / mi / ho	dB(A)	40 / 44 / 47
Schallleistungspegel	ni / mi / ho	dB(A)	56 / 60 / 63
Abmessungen	H x B x T	mm	302 x 1120 x 236
Nettogewicht		kg	14
nanoe X-Generator			Version 2
Außengerät			
Spannungsversorgung		V	400
Betriebsstrom	Kühlen	A	3,25
	Heizen	A	3,20
Luftmenge	Kühlen / Heizen	m ³ /h	3720 / 3960
Schalldruckpegel (hoch)	Kühlen / Heizen	dB(A)	48 / 50
Schallleistungspegel (hoch)	Kühlen / Heizen	dB(A)	65 / 67
Abmessungen	H x B x T	mm	996 x 980 x 370
Nettogewicht		kg	66
Leitungsanschlüsse	Flüssigkeitsleitung	mm [Zoll]	9,52 [3/8]
	Sauggasleitung	mm [Zoll]	15,88 [5/8]
Leitungslänge (min. / max.)		m	5 / 60
Höhenunterschied IG/AG (max.) ⁷		m	15 / 30
Vorgefüllte Leitungslänge		m	30
Zus. Kältemittelfüllmenge		g/m	30
Vorgefüllte Kältemittelmenge (R32) / CO ₂ -Äquivalent		kg / t	1,95 / 1,32
Außentemperatur-Grenzwerte (min / max.)	Kühlen	°C	-15 / +52
	Heizen	°C	-20 ⁸ / +24

1) EER-/COP-Werte werden in Übereinstimmung mit EN14511 berechnet. 2) Energieeffizienzskala von A+++ bis D und Berechnung der SEER/SCOP-Werte, ohne Einheit, bei Modellen mit einer Nennleistung bis 12,0 kW gemäß EU-Verordnung 626/2011. Berechnung der jahreszeitbedingten Raumkühlungs- bzw. Raumheizungs-Energieeffizienz (η_{s,c}-/η_{s,h}-Werte), angegeben in Prozent, bei Modellen mit einer Nennleistung über 12,0 kW gemäß EN 14825. 3) Bei Werkseinstellungen. 4) Messpositionen – Innengerät: 1 m Entfernung vor und 1 m unter dem Gerät. Die Messwerte basieren auf EUROVENT-Dokument 6/C/006-97. 5) Für den Anschluss der Flüssigkeitsleitung ist auf der Innengeräteseite ein Reduzierstück (Ø 6,35 - 9,52 mm) zu verwenden. 6) Für den Anschluss der Sauggasleitung ist auf der Innengeräteseite ein Reduzierstück (Ø 12,70 - 15,88 mm) zu verwenden. 7) Außengerät niedriger / höher angeordnet als das Innengerät. 8) Bei Begrenzung der Leitungslänge auf 30 m. Hinweise: Für das Innengerät wird eine Absicherung mit 3 A empfohlen. Die angegebenen Werte gelten bei ausgeschalteter nanoe™ X-Funktion.

Zubehör	
CZ-RTC6W	CONEX-Kabelfernbedienung (Standard, ohne IoT-Funktion), weiß
CZ-RTC6WBL	CONEX-Kabelfernbedienung mit Bluetooth®-Funktion, weiß
CZ-RTC6WBLW	CONEX-Kabelfernbedienung mit Bluetooth®- und WLAN-Funktion, weiß
CZ-RTC6	CONEX-Kabelfernbedienung (Standard, ohne IoT-Funktion), schwarz
CZ-RTC6BL	CONEX-Kabelfernbedienung mit Bluetooth®-Funktion, schwarz
CZ-RTC6BLW	CONEX-Kabelfernbedienung mit Bluetooth®- und WLAN-Funktion, schwarz
CZ-RTC5B	Kabelfernbedienung mit Econavi- und datanavi-Funktion

Zubehör	
CZ-RWS3	Infrarot-Fernbedienung
CZ-CAPWFC1	WLAN-Interface für kommerzielle Produkte
PAW-PACR4*	Interface für Redundanzschaltungen von bis zu 4 Innengeräten/Gruppen
PAW-GRDSTD40	Untergestell für Außengeräte (400 x 900 x 400 mm)
PAW-WTRAY	Kondensat-Auffangwanne, passend zu Untergestell für Außengeräte
PAW-GRDBSE20	Dämpfungssockel-Set für Außengeräte (600 x 95 x 130 mm, bis 500 kg)
CZ-CENSC1	Econavi-Sensor

* Verfügbar ab August 2023 als Ersatz für PAW-PACR3.



SEER- und SCOP-Wert: Für S-3650PK3E + U-36PZH3E5. Internet-Steuerung: Optional.

PACi NX Standard | PK3 Wandgeräte | R32

Die PACi-Wandgeräte bieten mit ihrem breiten Leistungsbereich zahlreiche Einsatzmöglichkeiten. Sie eignen sich hervorragend für Fitness-Studios, Krafträume, Bereiche mit hohen Decken und sogar für den Einsatz in EDV-Räumen.

Die kompakte Bauform und glatte Frontblende lassen eine diskrete Installation der Geräte auch in kleinen Räumen zu.



nanoe™ X serienmäßig im Lieferumfang enthalten

		Einphasige Außengeräte (230 V)				
		3,6 kW	5,0 kW	6,0 kW	7,1 kW	
Innengerät		S-3650PK3E	S-3650PK3E	S-6010PK3E	S-6010PK3E	
Außengerät		U-36PZ3E5	U-50PZ3E5	U-60PZ3E5A	U-71PZ3E5A	
Nennkühlleistung (min. – max.)	kW	3,6 [1,5 - 4,0]	5,0 [1,5 - 5,6]	6,1 [2,0 - 7,1]	7,1 [2,6 - 7,7]	
Nenn-EER ¹ (min. – max.)		4,14 [3,74 - 5,88]	3,52 [3,03 - 6,25]	3,67 [3,01 - 6,90]	3,16 [2,77 - 5,00]	
SEER²		7,6 A++	7,4 A++	7,0 A++	5,8 A+	
Auslegungslast Kühlen	kW	3,6	5,0	6,1	7,1	
Nennleistungsaufnahme Kühlen (min. – max.)	kW	0,87 [0,26 - 1,07]	1,42 [0,24 - 1,85]	1,66 [0,29 - 2,36]	2,25 [0,52 - 2,78]	
Jahresstromverbrauch Kühlen ³	kWh/a	166	237	3,05	429	
Nennheizleistung (min. – max.)	kW	3,6 [1,5 - 4,6]	5,0 [1,5 - 6,4]	6,1 [1,8 - 7,0]	7,1 [2,1 - 8,1]	
Nenn-COP ¹ (min. – max.)		4,62 [4,11 - 6,52]	4,20 [3,17 - 7,50]	4,39 [3,18 - 7,50]	4,23 [3,38 - 6,36]	
SCOP²		4,5 A+	4,4 A+	4,7 A++	4,4 A+	
Auslegungslast Heizen bei -10 °C	kW	2,8	4,0	4,6	5,2	
Nennleistungsaufnahme Heizen (min. – max.)	kW	0,78 [0,23 - 1,12]	1,19 [0,20 - 2,02]	1,39 [0,24 - 2,20]	1,68 [0,33 - 2,40]	
Jahresstromverbrauch Heizen ³	kWh/a	872	1273	1370	1653	
Innengerät						
Luftmenge	ni / mi / ho	m ³ /h	540/660/780	660/810/960	870 / 1050 / 1200	870 / 1050 / 1200
Entfeuchtung		l/h	0,9	1,8	2,0	3,0
Schalldruckpegel ⁴	ni / mi / ho	dB(A)	27/31/35	32/36/40	40/44/47	40/44/47
Schallleistungspegel	ni / mi / ho	dB(A)	43/47/51	48/52/56	56/60/63	56/60/63
Abmessungen	H x B x T	mm	302 x 1120 x 236	302 x 1120 x 236	302 x 1120 x 236	302 x 1120 x 236
Nettogewicht		kg	13	13	14	14
nanoe X-Generator			Version 2	Version 2	Version 2	Version 2
Außengerät						
Spannungsversorgung		V	230	230	230	230
Betriebsstrom	Kühlen	A	3,85	6,30	7,35	10,00
	Heizen	A	3,50	5,35	6,15	7,45
Luftmenge	Kühlen / Heizen	m ³ /h	2016/2040	1962/1914	2556/2490	2682/2754
Schalldruckpegel (hoch)	Kühlen / Heizen	dB(A)	46/47	46/46	47/48	48/49
Schallleistungspegel (hoch)	Kühlen / Heizen	dB(A)	64/66	64/64	64/65	66/68
Abmessungen	H x B x T	mm	619 x 824 x 299	619 x 824 x 299	695 x 875 x 320	695 x 875 x 320
Nettogewicht		kg	32	35	42	50
Leitungsanschlüsse	Flüssigkeitsleitung	mm (Zoll)	1/4 [6,35]	1/4 [6,35]	6,35 (1/4) ⁵	6,35 (1/4) ⁵
	Sauggasleitung	mm (Zoll)	1/2 [12,70]	1/2 [12,70]	12,70 (1/2) ⁶	15,88 (5/8) ⁵
Leitungslänge (min. / max.)		m	3 / 15	3 / 20	3 / 40	3 / 40
Höhenunterschied IG/AG (max.) ⁷		m	15 / 15	15 / 15	15 / 30	20 / 30
Vorgefüllte Leitungslänge		m	7,5	7,5	30	30
Zus. Kältemittelfüllmenge		g/m	10	15	15	17
Vorgefüllte Kältemittelmenge (R32) / CO ₂ -Äquivalent		kg / t	0,87/0,59	1,14/0,77	1,15/0,78	1,32/0,89
Außentemperatur-Grenzwerte (min / max.)	Kühlen	°C	-10/+43	-10/+43	-10/+43	-10 /+43
	Heizen	°C	-15/+24	-15/+24	-15/+24	-15/+24

Produkthighlights

- Glatte Frontblende in modernem Design
- DC-Ventilatormotor für eine höhere Energieeffizienz
- Flexible Anschlussmöglichkeiten der Kältemittelleitungen
- nanoe X-Generator Version 2 (9,6 Billionen Hydroxylradikale/ Sek.) serienmäßig integriert für eine höhere Raumluftqualität
- Einfache Eingabe der Systemeinstellungen über Bluetooth® mit der Kabelfernbedienung CZ-RTC6(W)BL
- Einfacher Anschluss einer externen Lüftungseinheit oder eines Enthalpie-Wärmetauschers (ERV) über den Steckanschluss PAW-FDC auf der Innengeräteplatine. Das externe Gerät kann über die Fernbedienung des Panasonic Innengeräts ein- und ausgeschaltet werden.

Geschlossene Luftlenklamelle

Bei Abschaltung des Geräts wird die Luftlenklamelle vollständig geschlossen, um den Eintritt von Staub und anderen Verunreinigungen zu vermeiden.

Geräuscharmer Betrieb

Die Geräte gehören zu den leisesten der Branche und sind daher ideal für Hotels und Krankenhäuser geeignet.

Flexible Installation

Die Rohrleitungsanschlüsse können in sechs Richtungen aus dem Gerät herausgeführt werden (nach rechts, rechts hinten, rechts unten, links, links hinten oder links unten), was die Installation erheblich erleichtert.



CZ-RTC5B

+ Kombinierbar mit allen Panasonic Konnektivitätslösungen. Weitere Informationen bei „Regelung und Konnektivität“

Optional:



CONEX-Kabelfernbedienung, weiß
CZ-RTC6W / CZ-RTC6WBL / CZ-RTC6WBLW



CONEX-Kabelfernbedienung, schwarz
CZ-RTC6 / CZ-RTC6BL / CZ-RTC6BLW



Infrarot-Fernbedienung. CZ-RWS3



Econavi-Sensor CZ-CENSC1

Dreiphasige Außengeräte (400 V)

			10,0 kW
Innengerät			S-6010PK3E
Außengerät			U-100PZ3E8
Nennkühlleistung (min. – max.)	kW		9,0(3,0 - 9,7)
Nenn-EER ¹ (min. – max.)			3,47(5,36 - 3,13)
SEER²			6,5 A++
Auslegungslast Kühlen	kW		9,0
Nennleistungsaufnahme Kühlen (min. – max.)	kW		2,59(0,56 - 3,10)
Jahresstromverbrauch Kühlen ³	kWh/a		485
Nennheizleistung (min. – max.)	kW		9,0(3,0 - 10,5)
Nenn-COP ¹ (min. – max.)			3,93(5,36 - 3,56)
SCOP²			3,9 A
Auslegungslast Heizen bei -10 °C	kW		9,0
Nennleistungsaufnahme Heizen (min. – max.)	kW		2,29(0,56 - 2,95)
Jahresstromverbrauch Heizen ³	kWh/a		3231
Innengerät			
Luftmenge	ni / mi / ho	m ³ /h	900 / 1110 / 1320
Entfeuchtung		l/h	4,3
Schalldruckpegel ⁴	ni / mi / ho	dB(A)	41 / 45 / 49
Schallleistungspegel	ni / mi / ho	dB(A)	57 / 61 / 65
Abmessungen	H x B x T	mm	302 x 1120 x 236
Nettogewicht		kg	14
nanoe X-Generator			Version 2
Außengerät			
Spannungsversorgung		V	400
Betriebsstrom	Kühlen	A	4,10
	Heizen	A	3,65
Luftmenge	Kühlen / Heizen	m ³ /h	4380 / 4380
Schalldruckpegel (hoch)	Kühlen / Heizen	dB(A)	52 / 52
Schallleistungspegel (hoch)	Kühlen / Heizen	dB(A)	70 / 70
Abmessungen	H x B x T	mm	996 x 980 x 370
Nettogewicht		kg	83
Leitungsanschlüsse	Flüssigkeitsleitung	mm [Zoll]	9,52(3/8)
	Sauggasleitung	mm [Zoll]	15,88(5/8)
Leitungslänge (min. / max.)		m	5 / 50
Höhenunterschied IG/AG (max.) ⁷		m	15/30
Vorgefüllte Leitungslänge		m	30
Zus. Kältemittelfüllmenge		g/m	45
Vorgefüllte Kältemittelmenge (R32) / CO ₂ -Äquivalent		kg / t	2,4 / 1,62
Außentemperatur-Grenzwerte (min / max.)	Kühlen	°C	-10 / +43
	Heizen	°C	-15 / +24

1) EER-/COP-Werte werden in Übereinstimmung mit EN14511 berechnet. 2) Energieeffizienzskala von A+++ bis D und Berechnung der SEER/SCOP-Werte, ohne Einheit, bei Modellen mit einer Nennleistung bis 12,0 kW gemäß EU-Verordnung 626/2011. Berechnung der jahreszeitbedingten Raumkühlungs- bzw. Raumheizungs-Energieeffizienz (η_{s,c}/η_{s,h}-Werte), angegeben in Prozent, bei Modellen mit einer Nennleistung über 12,0 kW gemäß EN 14825. 3) Bei Werkseinstellungen. 4) Messpositionen – Innengerät: 1 m Entfernung vor und 1 m unter dem Gerät. Die Messwerte basieren auf EUROVENT-Dokument 6/C/006-97. 5) Für den Anschluss der Flüssigkeitsleitung ist auf der Innengeräteseite ein Reduzierstück (Ø 6,35 – 9,52 mm) zu verwenden. 6) Für den Anschluss der Sauggasleitung ist auf der Innengeräteseite ein Reduzierstück (Ø 12,70 – 15,88 mm) zu verwenden. 7) Außengerät niedriger / höher angeordnet als das Innengerät. Hinweise: Für das Innengerät wird eine Absicherung mit 3 A empfohlen. Die angegebenen Werte gelten bei ausgeschalteter nanoe™ X-Funktion.

Zubehör	
CZ-RTC6W	CONEX-Kabelfernbedienung [Standard, ohne IoT-Funktion], weiß
CZ-RTC6WBL	CONEX-Kabelfernbedienung mit Bluetooth®-Funktion, weiß
CZ-RTC6WBLW	CONEX-Kabelfernbedienung mit Bluetooth®- und WLAN-Funktion, weiß
CZ-RTC6	CONEX-Kabelfernbedienung [Standard, ohne IoT-Funktion], schwarz
CZ-RTC6BL	CONEX-Kabelfernbedienung mit Bluetooth®-Funktion, schwarz
CZ-RTC6BLW	CONEX-Kabelfernbedienung mit Bluetooth®- und WLAN-Funktion, schwarz
CZ-RTC5B	Kabelfernbedienung mit Econavi- und datanavi-Funktion

Zubehör	
CZ-RWS3	Infrarot-Fernbedienung
CZ-CAPWFC1	WLAN-Interface für kommerzielle Produkte
PAW-PACR4*	Interface für Redundanzschaltungen von bis zu 4 Innengeräten/Gruppen
PAW-GRDSTD40	Untergestell für Außengeräte (400 x 900 x 400 mm)
PAW-WTRAY	Kondensat-Auffangwanne, passend zu Untergestell für Außengeräte
PAW-GRDBSE20	Dämpfungsockel-Set für Außengeräte (600 x 95 x 130 mm, bis 500 kg)
CZ-CENSC1	Econavi-Sensor

* Verfügbar ab August 2023 als Ersatz für PAW-PACR3.



SEER: Für S-3650PK3E + U-36PZH3E5. SCOP: Für S-6071PK3E + U-60PZ3E5. Internet-Steuerung: Optional.

Nennbedingungen: Raumtemperatur Kühlen: 27 °C TK / 19 °C FK. Außentemperatur Kühlen: 35 °C TK / 24 °C FK. Raumtemperatur Heizen: 20 °C TK. Außentemperatur Heizen: 7 °C TK / 6 °C FK. (TK: Trockenkugeltemperatur; FK: Feuchtkugeltemperatur). Änderungen und Irrtümer vorbehalten. Ausführliche Informationen zur Ökodesign-Richtlinie (ErP) finden Sie auf unseren Websites www.aircon.panasonic.de bzw. www.ptc.panasonic.eu.

PACi Elite und Standard | PY3 Rastermaß-Kassetten (60x60) | R32

- Vier Baugrößen mit Nennkühlleistungen von 2,5 bis 6,0 kW
- SEER bis 7,3 A++, SCOP bis 4,7 A++*
- Integrierte Kondensathebepumpe mit besonders leisem DC-Motor und Schwimmerschalter
- nanoe X-Generator Version 2 (9,6 Billionen Hydroxylradikale/Sek.) serienmäßig integriert zur Verbesserung der Raumluftqualität

* Gilt für das 3,6-KW-Elite-Modell.



nanoe™ X serienmäßig im Lieferumfang enthalten

Elite		Einphasige Außengeräte (230 V)			
		3,6 kW	5,0 kW	6,0 kW	
Innengerät		S-36PY3E	S-50PY3E	S-60PY3E	
Außengerät		U-36PZH3E5	U-50PZH3E5	U-60PZH3E5	
Nennkühlleistung (min. – max.)	kW	3,6 (1,2 – 4,0)	5,0 (1,2 – 5,6)	6,0 (1,2 – 6,5)	
Nenn-EER ¹ (min. – max.)	W/W	4,50 (4,04 – 5,45)	3,76 (3,41 – 5,45)	3,43 (2,77 – 5,45)	
SEER²		7,3 A++	7,0 A++	6,7 A++	
Auslegungslast Kühlen	kW	3,6	5,0	6,0	
Nennleistungsaufnahme (min. – max.)	kW	0,80 (0,22 – 0,99)	1,33 (0,22 – 1,64)	1,75 (0,20 – 2,35)	
Jahresstromverbrauch Kühlen ³	kWh/a	400	685	875	
Nennheizleistung (min. – max.)	kW	4,0 (1,2 – 5,0)	5,6 (1,2 – 6,5)	7,0 (1,2 – 7,5)	
Nenn-COP ¹ (min. – max.)	W/W	4,12 (3,45 – 5,45)	3,37 (2,95 – 5,45)	3,35 (3,38 – 5,45)	
SCOP²		4,7 A++	4,6 A++	4,3 A+	
Auslegungslast Heizen bei -10 °C	kW	3,6	4,5	4,6	
Nennleistungsaufnahme (min. – max.)	kW	0,97 (0,22 – 1,45)	1,66 (0,22 – 2,20)	2,09 (0,22 – 2,22)	
Jahresstromverbrauch Heizen ³	kWh/a	1073	1370	1495	
Innengerät					
Luftmenge	ni / mi / ho	m ³ /h	360 / 450 / 570	390 / 570 / 720	480 / 630 / 840
Entfeuchtung		l/h	1,5	2,5	2,8
Schalldruckpegel ⁴	ni / mi / ho	dB(A)	25 / 30 / 34	27 / 34 / 39	31 / 37 / 43
Schallleistungspegel	ni / mi / ho	dB(A)	40 / 45 / 49	42 / 49 / 54	46 / 52 / 58
Abmessungen (H x B x T)	Innengerät	mm	243 x 575 x 575	243 x 575 x 575	243 x 575 x 575
	Blende	mm	30 x 625 x 625	30 x 625 x 625	30 x 625 x 625
Nettogewicht	Innengerät / Blende	kg	15/2,8	15/2,8	15/2,8
nanoe X-Generator			Version 2	Version 2	Version 2
Außengerät					
Spannungsversorgung	V		230	230	230
Betriebsstrom	Kühlen	A	3,60	5,00	7,85
	Heizen	A	4,55	7,50	9,25
Luftmenge	Kühlen / Heizen	m ³ /h	2046 / 2184	2520 / 2520	2520 / 2520
Schalldruckpegel (hoch)	Kühlen / Heizen	dB(A)	43 / 44	46 / 48	47 / 50
Schallleistungspegel (hoch)	Kühlen / Heizen	dB(A)	62 / 64	64 / 67	65 / 69
Abmessungen	H x B x T	mm	695 x 875 x 320	695 x 875 x 320	695 x 875 x 320
Nettogewicht		kg	42	42	43
Leitungsanschlüsse	Flüssigkeitsleitung	mm (Zoll)	6,35 mm (1/4)	6,35 mm (1/4)	6,35 (1/4) ⁵
	Sauggasleitung	mm (Zoll)	12,70 (1/2)	12,70 (1/2)	12,70 (1/2) ⁶
Leitungslänge (min./max.)		m	3 / 40	3 / 40	3 / 40
Höhenunterschied IG/AG (max.) ⁷		m	15/30	15/30	15/30
Vorgefüllte Leitungslänge		m	30	30	30
Zus. Kältemittelfüllmenge		g/m	15	15	15
Vorgefüllte Kältemittelmenge (R32) / CO ₂ -Äquivalent		kg / t	1,13/0,76	1,13/0,76	1,15/0,78
Außentemperatur-Grenzwerte (min / max.)	Kühlen	°C	-15 / +46	-15 / +46	-15 / +46
	Heizen	°C	-20 / +24	-20 / +24	-20 / +24

Kompakte Geräte in elegantem Design

- Erforderliche Zwischendeckenhöhe von nur 250 mm
- Flache Deckenblende mit nur 30 mm Höhe

Individuelle Lamellensteuerung

Durch vier individuell steuerbare Lamellenstellmotoren wird die Luftstromausrichtung optimiert. So wird eine gleichmäßige Luftverteilung ohne unangenehm kühle Zuglufterscheinungen erreicht.

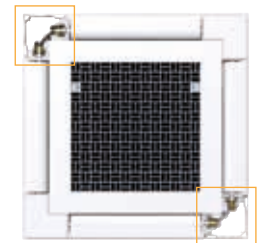

SEER- und SCOP-Wert: Für S-36PY3E + U-36PZH3E5. Econavi und Internet-Steuerung: Optional.



Deckenblende
CZ-KPY4

+ Kombinierbar mit allen Panasonic Konnektivitätslösungen.
Weitere Informationen bei „Regelung und Konnektivität“

Optional:



CONEX-Kabelfernbedienung, weiß
CZ-RTC6W / CZ-RTC6WBL / CZ-RTC6WBLW



CONEX-Kabelfernbedienung, schwarz
CZ-RTC6 / CZ-RTC6BL / CZ-RTC6BLW



Infrarot-Fernbedienung.
CZ-RWS3 + CZ-RWRY3



Econavi-Sensor
CZ-CENSC1

Standard

Einphasige Außengeräte (230 V)

		2,5 kW	3,6 kW	5,0 kW	6,0 kW
Innengerät		S-25PY3E	S-36PY3E	S-50PY3E	S-60PY3E
Außengerät		U-25PZ3E5	U-36PZ3E5	U-50PZ3E5	U-60PZ3E5A
Nennkühlleistung (min. – max.)	kW	2,5(1,5–3,9)	3,6(1,5–4,0)	5,0(1,5–5,6)	6,0(2,0–7,0)
Nenn-EER ¹ (min. – max.)	W/W	4,46(3,55–5,88)	3,96(3,57–5,88)	3,50(3,03–6,25)	3,39(2,77–6,90)
SEER²		6,5 A++	6,7 A++	7,3 A++	6,8 A++
Auslegungslast Kühlen	kW	2,5	3,6	5,0	6,0
Nennleistungsaufnahme (min. – max.)	kW	0,56(0,26–1,10)	0,91(0,26–1,12)	1,43(0,24–1,85)	1,77(0,29–2,53)
Jahresstromverbrauch Kühlen ³	kWh/a	134	188	238	3,05
Nennheizleistung (min. – max.)	kW	3,2(1,5–4,6)	3,6(1,5–4,6)	5,0(1,5–6,4)	6,0(1,8–7,0)
Nenn-COP ¹ (min. – max.)	W/W	4,44(3,41–6,52)	4,29(3,38–6,52)	3,94(2,91–7,50)	3,61(2,86–7,60)
SCOP²		4,6 A++	4,3 A+	4,4 A+	4,2 A+
Auslegungslast Heizen bei -10 °C	kW	2,8	2,8	4,0	4,6
Nennleistungsaufnahme (min. – max.)	kW	0,72(0,23–1,35)	0,84(0,23–1,36)	1,27(0,20–2,20)	1,66(0,24–2,45)
Jahresstromverbrauch Kühlen ³	kWh/a	850	912	1264	1500
Innengerät					
Luftmenge	ni / mi / ho	m³/h	360 / 420 / 510	360 / 420 / 570	390 / 570 / 720
Entfeuchtung		l/h	0,7	1,5	2,3
Schalldruckpegel ⁴	ni / mi / ho	dB(A)	25 / 28 / 31	25 / 30 / 34	27 / 34 / 39
Schallleistungspegel	ni / mi / ho	dB(A)	40 / 43 / 46	40 / 45 / 49	42 / 49 / 54
Abmessungen (H x B x T)	Innengerät	mm	243 x 575 x 575	243 x 575 x 575	243 x 575 x 575
	Blende	mm	30 x 625 x 625	30 x 625 x 625	30 x 625 x 625
Nettogewicht	Innengerät / Blende	kg	15/2,8	15/2,8	15/2,8
nanoe X-Generator Version 2					
Außengerät					
Spannungsversorgung		V	230	230	230
Betriebsstrom	Kühlen	A	2,55	4,05	6,35
	Heizen	A	3,25	3,75	5,70
Luftmenge	Kühlen / Heizen	m³/h	2016 / 2040	1956 / 2040	1962 / 1914
Schalldruckpegel (hoch)	Kühlen / Heizen	dB(A)	46/47	46/47	46/48
Schallleistungspegel (hoch)	Kühlen / Heizen	dB(A)	64/66	64/66	64/65
Abmessungen	H x B x T	mm	619 x 824 x 299	619 x 824 x 299	619 x 824 x 299
Nettogewicht		kg	32	32	35
Leitungsanschlüsse	Flüssigkeitsleitung	mm (Zoll)	6,35 (1/4)	6,35 (1/4)	6,35 (1/4)
	Sauggasleitung	mm (Zoll)	12,70 (1/2)	12,70 (1/2)	12,70 (1/2)
Leitungslänge (min./max.)		m	3/15	3/15	3/20
Höhenunterschied IG/AG [max.] ⁷		m	15/15	15/15	15/15
Vorgefüllte Leitungslänge		m	7,5	7,5	7,5
Zus. Kältemittelfüllmenge		g/m	10	10	15
Vorgefüllte Kältemittelmenge (R32) / CO ₂ -Äquivalent		kg / t	0,87/0,59	0,87/0,59	1,14/0,77
Außentemperatur-Grenzwerte (min / max.)	Kühlen	°C	-10 / +43	-10 / +43	-10 / +43
	Heizen	°C	-15 / +24	-15 / +24	-15 / +24

1) EER-/COP-Werte werden in Übereinstimmung mit EN14511 berechnet. 2) Berechnung der SEER/SCOP-Werte, ohne Einheit, bei Modellen mit einer Nennleistung bis 12,0 kW gemäß EU-Verordnung 626/2011. Berechnung der jahreszeitbedingten Raumkühlungs- bzw. Raumheizungs-Energieeffizienz (η_{s,c}-/η_{s,h}-Werte), angegeben in Prozent, bei Modellen mit einer Nennleistung über 12,0 kW gemäß EN 14825. 3) Bei Werkeinstellungen. 4) Messpositionen – Innengerät: 1,5 m unterhalb der Decke mittig unter dem Gerät. Die Messwerte basieren auf EUROVENT-Dokument 6/C/006-97. 5) Für den Anschluss der Flüssigkeitsleitung ist auf der Innengeräteseite ein Reduzierstück (Ø 6,35 – 9,52 mm) zu verwenden. 6) Für den Anschluss der Sauggasleitung ist auf der Innengeräteseite ein Reduzierstück (Ø 12,70 – 15,88 mm) zu verwenden. 7) Außengerät niedriger / höher angeordnet als das Innengerät. Hinweise: Für das Innengerät wird eine Absicherung mit 3 A empfohlen. Die angegebenen Werte gelten bei ausgeschalteter nanoe™ X-Funktion.

Zubehör

CZ-RTC6W	CONEX-Kabelfernbedienung (Standard, ohne IoT-Funktion), weiß
CZ-RTC6WBL	CONEX-Kabelfernbedienung mit Bluetooth®-Funktion, weiß
CZ-RTC6WBLW	CONEX-Kabelfernbedienung mit Bluetooth®- und WLAN-Funktion, weiß
CZ-RTC6	CONEX-Kabelfernbedienung (Standard, ohne IoT-Funktion), schwarz
CZ-RTC6BL	CONEX-Kabelfernbedienung mit Bluetooth®-Funktion, schwarz
CZ-RTC6BLW	CONEX-Kabelfernbedienung mit Bluetooth®- und WLAN-Funktion, schwarz
CZ-RTC5B	Kabelfernbedienung mit Econavi- und datanavi-Funktion

Zubehör

CZ-RWS3 + CZ-RWRY3	Infrarot-Fernbedienung (mit Empfänger)
CZ-CAPWFC1	WLAN-Interface für kommerzielle Produkte
PAW-PACR4*	Interface für Redundanzschaltungen von bis zu 4 Innengeräten/Gruppen
PAW-GRDSTD40	Untergestell für Außengeräte (400 x 900 x 400 mm)
PAW-WTRAY	Kondensat-Auffangwanne, passend zu Untergestell für Außengeräte
PAW-GRDBSE20	Dämpfungssockel-Set für Außengeräte (600 x 95 x 130 mm, bis 500 kg)
CZ-CENSC1	Econavi-Sensor

* Verfügbar ab August 2023 als Ersatz für PAW-PACR3.



SEER: Für S-50PY3E + U-50PZ3E5. SCOP: Für S-25PY3E + U-25PZ3E5). Econavi und Internet-Steuerung: Optional.

Nennbedingungen: Raumtemperatur Kühlen: 27 °C TK / 19 °C FK. Außentemperatur Kühlen: 35 °C TK / 24 °C FK. Raumtemperatur Heizen: 20 °C TK. Außentemperatur Heizen: 7 °C TK / 6 °C FK. (TK: Trockenkugeltemperatur; FK: Feuchtkugeltemperatur). Änderungen und Irrtümer vorbehalten. Ausführliche Informationen zur Ökodesign-Richtlinie (ErP) finden Sie auf unseren Websites www.aircon.panasonic.de bzw. www.ptc.panasonic.eu.

PACi NX Elite | PU3 Vierwege-Kassetten (90x90) | R32

PU3 Vierwege-Kassetten (90x90)

Der Hochleistungs-Turboventilator und der optionale Econavi-Sensor garantieren den energiesparenden Betrieb der neuen Vierwege-Kassetten, während das serienmäßig integrierte nanoe™ X-System für eine verbesserte Raumluftqualität sorgt.



nanoe™ X serienmäßig im Lieferumfang enthalten

		Einphasige Außengeräte (230 V)							
		3,6 kW	5,0 kW	6,0 kW	7,1 kW	10,0 kW	12,5 kW	14,0 kW	
Innengerät		S-3650PU3E	S-3650PU3E	S-6071PU3E	S-6071PU3E	S-1014PU3E	S-1014PU3E	S-1014PU3E	
Außengerät		U-36PZH3E5	U-50PZH3E5	U-60PZH3E5	U-71PZH4E5	U-100PZH4E5	U-125PZH4E5	U-140PZH4E5	
Nennkühlleistung [min. - max.]	kW	3,6(1,2 - 4,0)	5,0(1,2 - 5,6)	6,0(1,2 - 7,1)	7,1(2,2 - 9,0)	9,5(3,1 - 12,5)	12,5(3,2 - 14,0)	13,4(3,3 - 16,0)	
Nenn-EER ¹ [min. - max.]		5,45(4,60 - 5,45)	4,31(3,86 - 5,45)	4,05(3,02 - 5,45)	4,06(2,69 - 5,79)	4,42(3,42 - 5,34)	3,80(3,08 - 5,33)	3,60(2,74 - 5,32)	
SEER / η _{s,c} ²		8,9 A+++	8,6 A+++	8,0 A++	7,7 A++	7,8 A++	304,3 %	286,6 %	
Auslegungslast Kühlen	kW	3,6	5,0	6,0	7,1	9,5	12,5	13,4	
Nennleistungsaufnahme Kühlen [min. - max.]	kW	0,66(0,22 - 0,87)	1,16(0,22 - 1,45)	1,48(0,22 - 2,35)	1,75(0,38 - 3,35)	2,15(0,58 - 3,65)	3,29(0,60 - 4,55)	3,72(0,62 - 5,85)	
Jahresstromverbrauch Kühlen ³	kWh/a	142	203	263	323	426	—	—	
Nennheizleistung [min. - max.]	kW	4,0(1,2 - 5,0)	5,6(1,2 - 6,5)	7,0(1,2 - 8,0)	8,0(2,0 - 9,0)	11,2(3,1 - 14,0)	14,0(3,2 - 16,0)	16,0(3,3 - 18,0)	
Nenn-COP ¹ [min. - max.]		5,41(4,55 - 5,45)	4,24(4,19 - 5,45)	4,02(3,40 - 5,45)	4,30(3,16 - 5,56)	5,00(3,64 - 5,54)	4,61(3,37 - 5,52)	4,30(3,27 - 5,50)	
SCOP / η _{s,h} ²		5,1 A+++	4,9 A++	4,8 A++	4,8 A++	4,9 A++	186,0 %	181,2 %	
Auslegungslast Heizen bei -10 °C	kW	3,6	4,5	4,7	5,2	8,0	9,5	10,6	
Nennleistungsaufnahme Heizen [min. - max.]	kW	0,74(0,22 - 1,10)	1,32(0,22 - 1,55)	1,74(0,22 - 2,35)	1,86(0,36 - 2,85)	2,24(0,56 - 3,85)	3,04(0,58 - 4,75)	3,72(0,60 - 5,50)	
Jahresstromverbrauch Heizen ³	kWh/a	988	1286	1371	1517	2286	—	—	
Innengerät									
Luftmenge	ni / mi / ho	m ³ /h	690 / 780 / 870	690 / 810 / 990	780 / 960 / 1260	780 / 960 / 1320	1080 / 1560 / 2160	1140 / 1620 / 2220	1200 / 1740 / 2280
Entfeuchtung		l/h	0,7	1,6	1,7	2,5	1,9	4,8	4,9
Schalldruckpegel ⁴	ni / mi / ho	dB(A)	27 / 28 / 30	27 / 29 / 32	28 / 31 / 36	28 / 31 / 37	32 / 38 / 45	33 / 39 / 46	34 / 40 / 47
Schallleistungspegel	ni / mi / ho	dB(A)	42 / 43 / 45	42 / 44 / 47	43 / 46 / 51	43 / 46 / 52	47 / 53 / 60	48 / 54 / 61	49 / 55 / 62
Abmessungen (H x B x T)	Innengerät	mm	256 x 840 x 840	256 x 840 x 840	256 x 840 x 840	256 x 840 x 840	319 x 840 x 840	319 x 840 x 840	319 x 840 x 840
	Blende	mm	33,5 x 950 x 950	33,5 x 950 x 950	33,5 x 950 x 950	33,5 x 950 x 950	33,5 x 950 x 950	33,5 x 950 x 950	33,5 x 950 x 950
Nettogewicht	Innengerät / Blende	kg	19 / 5	19 / 5	20 / 5	20 / 5	25 / 5	25 / 5	25 / 5
nanoe X-Generator			Version 1	Version 1	Version 1	Version 1	Version 1	Version 1	
Außengerät									
Spannungsversorgung	V		230	230	230	230	230	230	
Betriebsstrom	Kühlen	A	3,10	5,25	6,65	8,45	10,02	15,40	17,40
	Heizen	A	3,45	6,00	7,70	9,00	10,60	14,20	17,40
Luftmenge	Kühlen / Heizen	m ³ /h	2046 / 2184	2520 / 2520	2520 / 2520	3720 / 3960	4560 / 4200	5160 / 4680	5340 / 4980
Schalldruckpegel (hoch)	Kühlen / Heizen	dB(A)	43 / 44	46 / 48	47 / 50	48 / 50	52 / 52	55 / 55	56 / 56
Schallleistungspegel (hoch)	Kühlen / Heizen	dB(A)	62 / 64	64 / 67	65 / 69	65 / 67	69 / 69	73 / 73	74 / 74
Abmessungen	H x B x T	mm	695 x 875 x 320	695 x 875 x 320	695 x 875 x 320	996 x 980 x 370	996 x 980 x 370	996 x 980 x 370	996 x 980 x 370
Nettogewicht		kg	42	42	43	66	84	86	86
Leitungsanschlüsse	Flüssigkeitsl.	mm [Zoll]	6,35 [1/4]	6,35 [1/4]	6,35 [1/4] ⁵	9,52 [3/8]	9,52 [3/8]	9,52 [3/8]	9,52 [3/8]
	Sauggasl.	mm [Zoll]	12,70 [1/2]	12,70 [1/2]	12,70 [1/2] ⁶	15,88 [5/8]	15,88 [5/8]	15,88 [5/8]	15,88 [5/8]
Leitungslänge [min./max.]		m	3 / 40	3 / 40	3 / 40	5 / 60	5 / 100	5 / 100	5 / 100
Höhenunterschied IG/AG [max.] ⁷		m	15 / 30	15 / 30	15 / 30	15 / 30	15 / 30	15 / 30	15 / 30
Vorgefüllte Leitungslänge		m	30	30	30	30	30	30	30
Zus. Kältemittelfüllmenge		g/m	15	15	15	30	40	40	40
Vorgefüllte Kältemittelmenge (R32) / CO ₂ -Äquivalent		kg / t	1,13 / 0,76	1,13 / 0,76	1,15 / 0,78	1,95 / 1,32	2,70 / 1,82	3,00 / 2,03	3,00 / 2,03
Außentemperatur-Grenzwerte [min / max.]	Kühlen	°C	-15 / +46	-15 / +46	-15 / +46	-15 / +52	-20 ⁸ / +52	-20 ⁸ / +52	-20 ⁸ / +52
	Heizen	°C	-20 / +24	-20 / +24	-20 / +24	-20 / +24	-20 / +24	-20 / +24	-20 / +24

Produkthighlights

- Hochleistungs-Turboventilator
- Optionale Blende mit Econavi-Funktion zum Einsparen von Energie
- nanoe X-Generator Version 1 (4,8 Billionen Hydroxylradikale / Sek.) serienmäßig integriert: zur Verbesserung der Raumluftqualität sowie zur geräteinternen Säuberung und Trocknung
- Niedriger Schallpegel bei geringer Drehzahl
- Schnelle und einfache Installation durch geringes Gewicht, vereinfachte Verrohrung und integrierte Kondensatpumpe
- Einfache Eingabe der Systemeinstellungen über Bluetooth® mit der Kabelfernbedienung CZ-RTC6(W)BL
- Möglichkeit für Außenluftanschluss mit optionalem Zubehör (CZ-FDU3 + CZ-ATU2)



CZ-RTC5B



Standard-Deckenblende CZ-KPU3W



Optionale Econavi-Blende (CZ-RTC5B erforderlich) CZ-KPU3AW

+ Kombinierbar mit allen Panasonic Konnektivitätslösungen. Weitere Informationen bei „Regelung und Konnektivität“



NEU 2023

Optional:



CONEX-Kabelfernbedienung, weiß CZ-RTC6W / CZ-RTC6WBL / CZ-RTC6WBLW

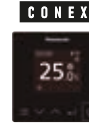

CONEX-Kabelfernbedienung, schwarz CZ-RTC6 / CZ-RTC6BL / CZ-RTC6BLW



Infrarot-Fernbedienung CZ-RWS3 + CZ-RWRU3W

		Dreiphasig (400 V / 50 Hz)				
		7,1 kW	10,0 kW	12,5 kW	14,0 kW	
Innengerät		S-6071PU3E	S-1014PU3E	S-1014PU3E	S-1014PU3E	
Außengerät		U-71PZH4E8	U-100PZH4E8	U-125PZH4E8	U-140PZH4E8	
Nennkühlleistung (min. – max.)	kW	7,1 [2,2 - 9,0]	9,5 [3,1 - 12,5]	12,5 [3,2 - 14,0]	13,4 [3,3 - 16,0]	
Nenn-EER ¹ (min. – max.)		4,06 [2,69 - 5,79]	4,42 [3,42 - 5,34]	3,80 [3,08 - 5,33]	3,60 [2,74 - 5,32]	
SEER / η _{sc} ²		7,2 A++	7,2 A++	303,0 %	286,6 %	
Auslegungslast Kühlen	kW	7,1	9,5	12,5	13,4	
Nennleistungsaufnahme Kühlen (min. – max.)	kW	1,75 [0,38 - 3,35]	2,15 [0,58 - 3,65]	3,29 [0,60 - 4,55]	3,72 [0,62 - 5,85]	
Jahresstromverbrauch Kühlen ³	kWh/a	323	426	—	—	
Nennheizleistung (min. – max.)	kW	8,0 [2,0 - 9,0]	11,2 [3,1 - 14,0]	14,0 [3,2 - 16,0]	16,0 [3,3 - 18,0]	
Nenn-COP ¹ (min. – max.)		4,30 [3,16 - 5,56]	5,00 [3,64 - 5,54]	4,61 [3,37 - 5,52]	4,30 [3,27 - 5,50]	
SCOP / η _{sh} ²		4,8 A++	4,9 A++	186,0 %	181,1 %	
Auslegungslast Heizen bei -10 °C	kW	5,2	8,0	9,5	10,6	
Nennleistungsaufnahme Heizen (min. – max.)	kW	1,86 [0,36 - 2,85]	2,24 [0,56 - 3,85]	3,04 [0,58 - 4,75]	3,72 [0,60 - 5,50]	
Jahresstromverbrauch Heizen ³	kWh/a	1517	2286	—	—	
Innengerät						
Luftmenge	ni / mi / ho	m ³ /h	780 / 960 / 1320	1080 / 1560 / 2160	1140 / 1620 / 2220	1200 / 1740 / 2280
Entfeuchtung		l/h	2,5	1,9	4,8	4,9
Schalldruckpegel ⁴	ni / mi / ho	dB(A)	28/31/37	32/38/45	33/39/46	34/40/47
Schallleistungspegel	ni / mi / ho	dB(A)	43/46/52	47/53/60	48/54/61	49/55/62
Abmessungen (H x B x T)	Innengerät	mm	256 x 840 x 840	319 x 840 x 840	319 x 840 x 840	319 x 840 x 840
	Blende	mm	33,5 x 950 x 950	33,5 x 950 x 950	33,5 x 950 x 950	33,5 x 950 x 950
Nettogewicht	Innengerät / Blende	kg	20/5	25/5	25/5	25/5
nanoe X-Generator			Version 1	Version 1	Version 1	Version 1
Außengerät						
Spannungsversorgung	V		400	400	400	400
Betriebsstrom	Kühlen	A	2,80	3,40	5,15	5,85
	Heizen	A	3,00	3,55	4,80	5,90
Luftmenge	Kühlen / Heizen	m ³ /h	3720 / 3960	4560 / 4200	5160 / 4680	5340 / 4980
Schalldruckpegel (hoch)	Kühlen / Heizen	dB(A)	48/50	52/52	55/55	56/56
Schallleistungspegel (hoch)	Kühlen / Heizen	dB(A)	65/67	69/69	73/73	74/74
Abmessungen	H x B x T	mm	996 x 980 x 370	996 x 980 x 370	996 x 980 x 370	996 x 980 x 370
Nettogewicht		kg	66	82	84	84
Leitungsanschlüsse	Flüssigkeitsl.	mm [Zoll]	9,52 [3/8]	9,52 [3/8]	9,52 [3/8]	9,52 [3/8]
	Sauggasl.	mm [Zoll]	15,88 [5/8]	15,88 [5/8]	15,88 [5/8]	15,88 [5/8]
Leitungslänge (min./max.)		m	5 / 60	5 / 100	5 / 100	5 / 100
Höhenunterschied IG/AG (max.) ⁷		m	15/30	15/30	15/30	15/30
Vorgefüllte Leitungslänge		m	30	30	30	30
Zus. Kältemittelfüllmenge		g/m	30	40	40	40
Vorgefüllte Kältemittelmenge (R32) / CO ₂ -Äquivalent		kg / t	1,95/1,32	2,70/1,82	3,00/2,03	3,00/2,03
Außentemperatur-Grenzwerte (min / max.)	Kühlen	°C	-15 / +52	-20 ⁸ / +52	-20 ⁸ / +52	-20 ⁸ / +52
	Heizen	°C	-20 / +24	-20 / +24	-20 / +24	-20 / +24

1) EER-/COP-Werte werden in Übereinstimmung mit EN14511 berechnet. 2) Energieeffizienzklassenskala von A+++ bis D und Berechnung der SEER/SCOP-Werte, ohne Einheit, bei Modellen mit einer Nennleistung bis 12,0 kW gemäß EU-Verordnung 626/2011. Berechnung der jahreszeitbedingten Raumkühlungs- bzw. Raumheizungs-Energieeffizienz (η_{sc}-/η_{sh}-Werte), angegeben in Prozent, bei Modellen mit einer Nennleistung über 12,0 kW gemäß EN 14825. 3) Bei Werkseinstellungen. 4) Messpositionen – Innengerät: 1,5 m unterhalb der Decke mittig unter dem Gerät. Die Messwerte basieren auf EUROVENT-Dokument 6/C/006-97. 5) Für den Anschluss der Flüssigkeitsleitung ist auf der Innengeräteseite ein Reduzierstück (Ø 6,35 – 9,52 mm) zu verwenden. 6) Für den Anschluss der Sauggasleitung ist auf der Innengeräteseite ein Reduzierstück (Ø 12,70 – 15,88 mm) zu verwenden. 7) Außengerät niedriger / höher angeordnet als das Innengerät. 8) Bei Begrenzung der Leitungslänge auf 30 m. Hinweise: Für das Innengerät wird eine Absicherung mit 3 A empfohlen. Die angegebenen Werte gelten bei ausgeschalteter nanoe™ X-Funktion.

Zubehör

CZ-RTC6W	CONEX-Kabelfernbedienung [Standard, ohne IoT-Funktion], weiß
CZ-RTC6WBL	CONEX-Kabelfernbedienung mit Bluetooth®-Funktion, weiß
CZ-RTC6WBLW	CONEX-Kabelfernbedienung mit Bluetooth®- und WLAN-Funktion, weiß
CZ-RTC6	CONEX-Kabelfernbedienung [Standard, ohne IoT-Funktion], schwarz
CZ-RTC6BL	CONEX-Kabelfernbedienung mit Bluetooth®-Funktion, schwarz
CZ-RTC6BLW	CONEX-Kabelfernbedienung mit Bluetooth®- und WLAN-Funktion, schwarz
CZ-RTC5B	Kabelfernbedienung mit Econavi- und datanavi-Funktion

Zubehör

CZ-RWS3 + CZ-RWRU3W	Infrarot-Fernbedienung [mit Empfänger]
CZ-CAPWFC1	WLAN-Interface für kommerzielle Produkte
CZ-KPU3AW	Econavi-Deckenblende
PAW-PACR4*	Interface für Redundanzschaltungen von bis zu 4 Innengeräten/Gruppen
PAW-GRDSTD40	Untergestell für Außengeräte (400 x 900 x 400 mm)
PAW-WTRAY	Kondensat-Auffangwanne, passend zu Untergestell für Außengeräte
PAW-GRDBSE20	Dämpfungssockel-Set für Außengeräte (600 x 95 x 130 mm, bis 500 kg)
CZ-FDU3+CZ-ATU2	Außenluftanschluss-Set

* Verfügbar ab August 2023 als Ersatz für PAW-PACR3.

R32

8,9 SEER

5,1 SCOP

ECONAVI

INVERTER+

-15 °C

-20 °C

nanoeX

DC-Ventilator

R32 Ready to Go
R32 Umrüstung

Optionales WLAN

GLT Konnektivität

5 Jahre Herstellergarantie

SEER- und SCOP-Wert: Für S-3650PU3E + U-36PZH3E5. Econavi und Internet-Steuerung: Optional.

PACi NX Standard | PU3 Vierwege-Kassetten (90x90) | R32

PU3 Vierwege-Kassetten (90x90)

Der Hochleistungs-Turboventilator und der optionale Econavi-Sensor garantieren den energiesparenden Betrieb der neuen Vierwege-Kassetten, während das serienmäßig integrierte nanoe™ X-System für eine verbesserte Raumluftqualität sorgt.



nanoe™ X serienmäßig im Lieferumfang enthalten

		Einphasige Außengeräte (230 V)			
		3,6 kW	5,0 kW	6,0 kW	7,1 kW
Innengerät		S-3650PU3E	S-3650PU3E	S-6071PU3E	S-6071PU3E
Außengerät		U-36PZ3E5	U-50PZ3E5	U-60PZ3E5A	U-71PZ3E5A
Nennkühlleistung [min. – max.]	kW	3,6 [1,5 - 4,0]	5,0 [1,5 - 5,6]	6,0 [2,0 - 7,1]	7,1 [2,6 - 7,7]
Nenn-EER ¹ [min. – max.]		4,34 [5,88-3,81]	3,91 [6,25-3,20]	3,73 [6,90-3,01]	3,27 [5,00-2,77]
SEER²		8,1 A++	8,0 A++	7,8 A++	6,8 A++
Auslegungslast Kühlen	kW	3,6	5,0	6,0	7,1
Nennleistungsaufnahme Kühlen [min. – max.]	kW	0,83 [0,25-1,05]	1,28 [0,24-1,75]	1,61 [0,29-2,36]	2,17 [0,52-2,78]
Jahresstromverbrauch Kühlen ³	kWh/a	156	219	269	365
Nennheizleistung [min. – max.]	kW	3,6 [1,5 - 4,6]	5,0 [1,5 - 6,4]	6,0 [1,8 - 7,0]	7,1 [2,1 - 8,1]
Nenn-COP ¹ [min. – max.]		5,07 [4,32 - 6,52]	4,63 [3,48 - 7,50]	4,48 [3,18 - 7,50]	4,23 [3,38 - 6,36]
SCOP²		4,8 A++	4,7 A++	4,9 A++	4,6 A++
Auslegungslast Heizen bei -10 °C	kW	2,8	4,0	4,6	5,2
Nennleistungsaufnahme Heizen [min. – max.]	kW	0,71 [0,23-1,06]	1,08 [0,20-1,84]	1,34 [0,24-2,20]	1,68 [0,33-2,40]
Jahresstromverbrauch Heizen ³	kWh/a	817	1191	1314	1583
Innengerät					
Luftmenge	ni / mi / ho	m ³ /h	690/780/870	690/810/990	780 / 960 / 1260
Entfeuchtung		l/h	0,7	1,6	1,7
Schalldruckpegel ⁴	ni / mi / ho	dB(A)	27/28/30	27/29/32	28/31/36
Schallleistungspegel	ni / mi / ho	dB(A)	32/43/42 45	42/44/47	43/46/51
Abmessungen (H x B x T)	Innengerät	mm	256 x 840 x 840	256 x 840 x 840	256 x 840 x 840
	Blende	mm	33,5 x 950 x 950	33,5 x 950 x 950	33,5 x 950 x 950
Nettogewicht	Innengerät / Blende	kg	19/5	19/5	20/5
nanoe X-Generator			Version 1	Version 1	Version 1
Außengerät					
Spannungsversorgung	V	230	230	230	230
Betriebsstrom	Kühlen	A	3,70	5,70	7,15
	Heizen	A	3,20	4,85	5,95
Luftmenge	Kühlen / Heizen	m ³ /h	2016/2040	1962/1914	2556/2490
Schalldruckpegel (hoch)	Kühlen / Heizen	dB(A)	46/47	46/46	47/48
Schallleistungspegel (hoch)	Kühlen / Heizen	dB(A)	64/66	64/64	64/65
Abmessungen	H x B x T	mm	619 x 824 x 299	619 x 824 x 299	695 x 875 x 320
Nettogewicht		kg	32	35	42
Leitungsanschlüsse	Flüssigkeitsleitung	mm [Zoll]	1/4 [6,35]	1/4 [6,35]	6,35 [1/4] ⁵
	Sauggasleitung	mm [Zoll]	1/2 [12,70]	1/2 [12,70]	12,70 [1/2] ⁶
Leitungslänge [min. / max.]		m	3/ 15	3/ 20	3/ 40
Höhenunterschied IG/AG [max.] ⁷		m	15/15	15/15	15/30
Vorgefüllte Leitungslänge		m	7,5	7,5	30
Zus. Kältemittelfüllmenge		g/m	10	15	17
Vorgefüllte Kältemittelmenge (R32) / CO ₂ -Äquivalent		kg / t	0,87/0,59	1,14/0,77	1,15/0,78
Außentemperatur-Grenzwerte [min / max.]	Kühlen	°C	-10/+43	-10/+43	-10 / +43
	Heizen	°C	-15/+24	-15/+24	-15/+24

Produkt highlights

- Hochleistungs-Turboventilator
- Optionale Blende mit Econavi-Funktion zum Einsparen von Energie
- nanoe X-Generator Version 1 (4,8 Billionen Hydroxylradikale/ Sek.) serienmäßig integriert: zur Verbesserung der Raumluftqualität sowie zur geräteinternen Säuberung und Trocknung
- Niedriger Schallpegel bei geringer Drehzahl
- Schnelle und einfache Installation durch geringes Gewicht, vereinfachte Verrohrung und integrierte Kondensatpumpe
- Einfache Eingabe der Systemeinstellungen über Bluetooth® mit der Kabelfernbedienung CZ-RTC6(W)BL
- Möglichkeit für Außenluftanschluss mit optionalem Zubehör (CZ-FDU3 + CZ-ATU2)



CZ-RTC5B



Standard-Deckenblende CZ-KPU3W



Optionale Econavi-Blende (CZ-RTC5B erforderlich) CZ-KPU3AW

+ Kombinierbar mit allen Panasonic Konnektivitätslösungen. Weitere Informationen bei „Regelung und Konnektivität“



Optional:

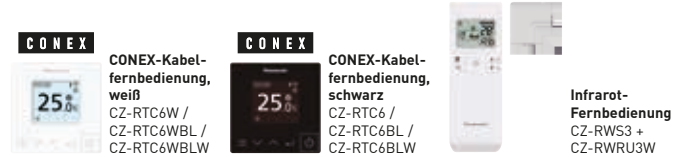

Dreiphasige Außengeräte (400 V)

		10,0 kW	12,5 kW	14,0 kW	
Innengerät		S-1014PU3E	S-1014PU3E	S-1014PU3E	
Außengerät		U-100PZ3E8	U-125PZ3E8	U-140PZ3E8	
Nennkühlleistung (min. – max.)	kW	10,0 [3,0 - 11,5]	12,5 [3,2 - 13,5]	14,0 [3,3 - 15,0]	
Nenn-EER ¹ (min. – max.)		3,82 [2,88 - 5,36]	3,58 [2,81 - 5,33]	3,23 [2,73 - 5,32]	
SEER / η_{s,c}²		6,7 A++	265,8 %	256,2 %	
Auslegungslast Kühlen	kW	10,0	12,5	14,0	
Nennleistungsaufnahme Kühlen (min. – max.)	kW	2,62 [0,56 - 4,00]	3,49 [0,60 - 4,80]	4,34 [0,62 - 5,50]	
Jahresstromverbrauch Kühlen ³	kWh/a	521	—	—	
Nennheizleistung (min. – max.)	kW	10,0 [3,0 - 14,0]	12,5 [3,3 - 15,0]	14,0 [3,4 - 16,0]	
Nenn-COP ¹ (min. – max.)		4,93 [3,59 - 5,36]	4,43 [3,57 - 5,50]	4,18 [3,33 - 5,48]	
SCOP / η_{s,h}²		4,4 A+	157,0 %	152,2 %	
Auslegungslast Heizen bei -10 °C	kW	10,0	12,5	14,0 [bei -7 °C]	
Nennleistungsaufnahme Heizen (min. – max.)	kW	2,03 [0,56 - 3,90]	2,82 [0,60 - 4,20]	3,35 [0,62 - 4,80]	
Jahresstromverbrauch Heizen ³	kWh/a	3182	—	—	
Innengerät					
Luftmenge	ni / mi / ho	m ³ /h	1080 / 1560 / 2160	1140 / 1620 / 2220	1200 / 1740 / 2280
Entfeuchtung		l/h	2,7	4,8	6,0
Schalldruckpegel ⁴	ni / mi / ho	dB(A)	32/38/45	33/39/46	34/40/47
Schallleistungspegel	ni / mi / ho	dB(A)	47/53/60	48/54/61	49/55/62
Abmessungen (H x B x T)	Innengerät	mm	319 x 840 x 840	319 x 840 x 840	319 x 840 x 840
	Blende	mm	33,5 x 950 x 950	33,5 x 950 x 950	33,5 x 950 x 950
Nettogewicht	Innengerät / Blende	kg	25/5	25/5	25/5
nanoe X-Generator		Version 1	Version 1	Version 1	Version 1
Außengerät					
Spannungsversorgung		V	400	400	400
Betriebsstrom	Kühlen	A	4,15	5,35	6,65
	Heizen	A	3,20	4,35	5,15
Luftmenge	Kühlen / Heizen	m ³ /h	4380 / 4380	4920 / 4800	5040 / 4920
Schalldruckpegel (hoch)	Kühlen / Heizen	dB(A)	52/52	55/55	56/56
Schallleistungspegel (hoch)	Kühlen / Heizen	dB(A)	70/70	73/73	74/74
Abmessungen	H x B x T	mm	996 x 980 x 370	996 x 980 x 370	996 x 980 x 370
Nettogewicht		kg	83	87	87
Leitungsanschlüsse	Flüssigkeitsleitung	mm [Zoll]	9,52 [3/8]	9,52 [3/8]	9,52 [3/8]
	Sauggasleitung	mm [Zoll]	15,88 [5/8]	15,88 [5/8]	15,88 [5/8]
Leitungslänge (min. / max.)		m	5 / 50	5 / 50	5 / 50
Höhenunterschied IG/AG (max.) ⁷		m	15/30	15/30	15/30
Vorgefüllte Leitungslänge		m	30	30	30
Zus. Kältemittelfüllmenge		g/m	45	45	45
Vorgefüllte Kältemittelmenge (R32) / CO ₂ -Äquivalent		kg / t	2,40 / 1,62	2,80 / 1,89	2,80 / 1,89
Außentemperatur-Grenzwerte (min / max.)	Kühlen	°C	-10 / +43	-10 / +43	-10 / +43
	Heizen	°C	-15 / +24	-15 / +24	-15 / +24

1) EER-/COP-Werte werden in Übereinstimmung mit EN14511 berechnet. 2) Energieeffizienzklassenskala von A+++ bis D und Berechnung der SEER/SCOP-Werte, ohne Einheit, bei Modellen mit einer Nennleistung bis 12,0 kW gemäß EU-Verordnung 626/2011. Berechnung der jahreszeitbedingten Raumkühlungs- bzw. Raumheizungs-Energieeffizienz (η_{s,c}-/η_{s,h}-Werte), angegeben in Prozent, bei Modellen mit einer Nennleistung über 12,0 kW gemäß EN 14825. 3) Bei Werkseinstellungen. 4) Messpositionen – Innengerät: 1,5 m unterhalb der Decke mittig unter dem Gerät. Die Messwerte basieren auf EUROVENT-Dokument 6/C/006-97. 5) Für den Anschluss der Flüssigkeitsleitung ist auf der Innengeräteseite ein Reduzierstück (Ø 6,35 – 9,52 mm) zu verwenden. 6) Für den Anschluss der Sauggasleitung ist auf der Innengeräteseite ein Reduzierstück (Ø 12,70 – 15,88 mm) zu verwenden. 7) Außengerät niedriger / höher angeordnet als das Innengerät. Hinweise: Für das Innengerät wird eine Absicherung mit 3 A empfohlen. Die angegebenen Werte gelten bei ausgeschalteter nanoe™ X-Funktion.

Zubehör	
CZ-RTC6W	CONEX-Kabelfernbedienung (Standard, ohne IoT-Funktion), weiß
CZ-RTC6WBL	CONEX-Kabelfernbedienung mit Bluetooth®-Funktion, weiß
CZ-RTC6WBLW	CONEX-Kabelfernbedienung mit Bluetooth®- und WLAN-Funktion, weiß
CZ-RTC6	CONEX-Kabelfernbedienung (Standard, ohne IoT-Funktion), schwarz
CZ-RTC6BL	CONEX-Kabelfernbedienung mit Bluetooth®-Funktion, schwarz
CZ-RTC6BLW	CONEX-Kabelfernbedienung mit Bluetooth®- und WLAN-Funktion, schwarz
CZ-RTC5B	Kabelfernbedienung mit Econavi- und datanavi-Funktion

Zubehör	
CZ-RWS3 + CZ-RWRU3W	Infrarot-Fernbedienung (mit Empfänger)
CZ-CAPWFC1	WLAN-Interface für kommerzielle Produkte
CZ-KPU3AW	Econavi-Deckenblende
PAW-PACR4*	Interface für Redundanzschaltungen von bis zu 4 Innengeräten/Gruppen
PAW-GRDSTD40	Untergestell für Außengeräte (400x900x400 mm)
PAW-WTRAY	Kondensat-Auffangwanne, passend zu Untergestell für Außengeräte
PAW-GRDBSE20	Dämpfungssockel-Set für Außengeräte (600 x 95 x 130 mm, bis 500 kg)
CZ-FDU3+CZ-ATU2	Außenluftanschluss-Set

* Verfügbar ab August 2023 als Ersatz für PAW-PACR3.



SEER: Für S-3650PU3E + U-36PZ3E5. SCOP: Für S-6071PU3E + U-60PZ3E5A. Econavi und Internet-Steuerung: Optional.

Nennbedingungen: Raumtemperatur Kühlen: 27 °C TK / 19 °C FK. Außentemperatur Kühlen: 35 °C TK / 24 °C FK. Raumtemperatur Heizen: 20 °C TK. Außentemperatur Heizen: 7 °C TK / 6 °C FK. (TK: Trockenkugeltemperatur; FK: Feuchtkugeltemperatur). Änderungen und Irrtümer vorbehalten. Ausführliche Informationen zur Ökodesign-Richtlinie (ErP) finden Sie auf unseren Websites www.aircon.panasonic.de bzw. www.ptc.panasonic.eu.

PACi NX Elite | PT3 Deckenunterbaugeräte | R32

Mit ihrer breiten Luftführung in horizontaler und vertikaler Richtung sind die Deckenunterbaugeräte für die Klimatisierung großer Räume besonders geeignet. Um bei der Installation verschiedener Geräte einen einheitlichen optischen Eindruck zu erzielen, haben alle Geräte dieselbe Höhe und Tiefe.



nanoe™ X serienmäßig im Lieferumfang enthalten

		Einphasige Außengeräte (230 V)							
		3,6 kW	5,0 kW	6,0 kW	7,1 kW	10,0 kW	12,5 kW	14,0 kW	
		S-3650PT3E	S-3650PT3E	S-6071PT3E	S-6071PT3E	S-1014PT3E	S-1014PT3E	S-1014PT3E	
		U-36PZH3E5	U-50PZH3E5	U-60PZH3E5	U-71PZH4E5	U-100PZH4E5	U-125PZH4E5	U-140PZH4E5	
Nennkühlleistung [min. – max.]	kW	3,5 [1,2 - 4,0]	5,0 [1,2 - 5,6]	6,0 [1,2 - 7,1]	6,8 [2,2 - 9,0]	9,5 [3,1 - 12,5]	12,1 [3,2 - 14,0]	13,4 [3,3 - 16,0]	
Nenn-EER ¹ [min. – max.]		4,86 [4,55 - 5,45]	4,03 [3,57 - 5,45]	3,82 [3,02 - 5,45]	3,91 [2,69 - 5,79]	4,06 [3,29 - 5,34]	3,46 [3,01 - 5,33]	3,21 [2,67 - 5,32]	
SEER ²		7,7 A++	7,4 A++	7,5 A++	7,3 A++	7,3 A++	278,4%	263,3%	
Auslegungslast Kühlen	kW	3,5	5,0	6,0	6,8	9,5	12,1	13,4	
Nennleistungsaufnahme Kühlen [min. – max.]	kW	0,72 [0,22 - 0,88]	1,24 [0,22 - 1,57]	1,57 [0,22 - 2,35]	1,74 [0,38 - 3,35]	2,34 [0,58 - 3,80]	3,50 [0,60 - 4,65]	4,17 [0,62 - 6,00]	
Jahresstromverbrauch Kühlen ³	kWh/a	160	237	280	326	456	—	—	
Nennheizleistung [min. – max.]	kW	4,0 [1,2 - 5,0]	5,6 [1,2 - 6,5]	7,0 [1,2 - 8,0]	8,0 [2,0 - 9,0]	11,2 [3,1 - 14,0]	14,0 [3,2 - 16,0]	16,0 [3,3 - 18,0]	
Nenn-COP ¹ [min. – max.]		5,00 [4,17 - 5,45]	4,03 [3,94 - 5,45]	4,14 [3,40 - 5,45]	3,96 [3,16 - 5,56]	4,00 [3,54 - 5,54]	3,78 [3,20 - 5,52]	3,38 [3,10 - 5,50]	
SCOP ²		4,9 A++	4,8 A++	4,8 A++	4,7 A++	4,5 A+	175,6%	169,3%	
Auslegungslast Heizen bei -10 °C	kW	3,1	4,0	4,6	4,7	7,8	9,5	10,2	
Nennleistungsaufnahme Heizen [min. – max.]	kW	0,80 [0,22 - 1,20]	1,39 [0,22 - 1,65]	1,69 [0,22 - 2,35]	2,02 [0,36 - 2,85]	2,80 [0,56 - 3,95]	3,70 [0,58 - 5,00]	4,74 [0,60 - 5,80]	
Jahresstromverbrauch Heizen ³	kWh/a	886	1167	1342	1400	2426	—	—	
Innengerät									
Luftmenge	ni / mi / ho	m ³ /h	630 / 720 / 840	630 / 750 / 900	870 / 1020 / 1200	930 / 1080 / 1260	1380 / 1500 / 1800	1440 / 1680 / 2040	1500 / 1740 / 2100
Entfeuchtung		l/h	0,8	2,0	2,1	2,7	3,6	5,4	6,4
Schalldruckpegel ⁴	ni / mi / ho	dB(A)	28 / 32 / 36	28 / 33 / 37	29 / 34 / 38	30 / 35 / 39	34 / 37 / 42	35 / 40 / 46	36 / 41 / 47
Schallleistungspegel	ni / mi / ho	dB(A)	46 / 50 / 54	46 / 51 / 55	47 / 52 / 56	48 / 53 / 57	52 / 55 / 60	53 / 58 / 64	54 / 59 / 65
Abmessungen	H x B x T	mm	235 x 960 x 690	235 x 960 x 690	235 x 1275 x 690	235 x 1275 x 690	235 x 1590 x 690	235 x 1590 x 690	235 x 1590 x 690
Nettogewicht		kg	26	26	34	34	40	40	40
nanoe X-Generator			Version 2	Version 2	Version 2	Version 2	Version 2	Version 2	
Außengerät									
Spannungsversorgung	V	230	230	230	230	230	230	230	
Betriebsstrom	Kühlen	A	3,40	5,60	7,05	8,40	11,10	16,40	19,50
	Heizen	A	3,75	6,30	7,50	9,75	13,20	17,30	22,20
Luftmenge	Kühlen / Heizen	m ³ /h	2046 / 2184	2520 / 2520	2520 / 2520	3720 / 3960	4560 / 4200	5160 / 4680	5340 / 4980
Schalldruckpegel (hoch)	Kühlen / Heizen	dB(A)	43 / 44	46 / 48	47 / 50	48 / 50	52 / 52	55 / 55	56 / 56
Schallleistungspegel (hoch)	Kühlen / Heizen	dB(A)	62 / 64	64 / 67	65 / 69	65 / 67	69 / 69	73 / 73	74 / 74
Abmessungen	H x B x T	mm	695 x 875 x 320	695 x 875 x 320	695 x 875 x 320	996 x 980 x 370	996 x 980 x 370	996 x 980 x 370	996 x 980 x 370
Nettogewicht		kg	42	42	43	66	84	86	86
Leitungsanschlüsse	Flüssigkeitsleitung	mm (Zoll)	6,35 (1/4)	6,35 (1/4)	6,35 (1/4) ⁵	9,52 (3/8)	9,52 (3/8)	9,52 (3/8)	9,52 (3/8)
	Sauggasleitung	mm (Zoll)	12,70 (1/2)	12,70 (1/2)	12,70 (1/2) ⁶	15,88 (5/8)	15,88 (5/8)	15,88 (5/8)	15,88 (5/8)
Leitungslänge [min. / max.]		m	3 / 40	3 / 40	3 / 40	5 / 60	5 / 100	5 / 100	5 / 100
Höhenunterschied IG/AG [max.] ⁷		m	15 / 30	15 / 30	15 / 30	15 / 30	15 / 30	15 / 30	15 / 30
Vorgefüllte Leitungslänge		m	30	30	30	30	30	30	30
Zus. Kältemittelfüllmenge		g/m	15	15	15	30	40	40	40
Vorgefüllte Kältemittelmenge [R32] / CO ₂ -Äquivalent		kg / t	1,13 / 0,76	1,13 / 0,76	1,15 / 0,78	1,95 / 1,32	2,70 / 1,82	3,00 / 2,03	3,00 / 2,03
Außentemperatur-Grenzwerte [min / max.]	Kühlen	°C	-15 / +46	-15 / +46	-15 / +46	-15 / +52	-20 ⁸ / +52	-20 ⁸ / +52	-20 ⁸ / +52
	Heizen	°C	-20 / +24	-20 / +24	-20 / +24	-20 / +24	-20 / +24	-20 / +24	-20 / +24

Produkthighlights

- Besonders breite Luftführung für große Räume
- Horizontale Luftführung bis zu 9,5 m
- Vorgestanzte Öffnung für Außenluftanschluss zur Verbesserung der Luftqualität
- Alle Geräte nur 235 mm hoch
- Niedriger Schallpegel
- nanoe X-Generator Version 2 (9,6 Billionen Hydroxylradikale / Sek.) serienmäßig integriert für eine höhere Raumluftqualität
- Einfache Eingabe der Systemeinstellungen über Bluetooth® mit der Kabelfernbedienung CZ-RTC6(W)BL
- Einsatz in Dual-, Trio- und Quattro-Systemen möglich
- Einfacher Anschluss einer externen Lüftungseinheit oder eines Enthalpie-Wärmetauschers (ERV) über den Steckanschluss PAW-FDC auf der Innengeräteplatine. Das externe Gerät kann über die Fernbedienung des Panasonic Innengeräts ein- und ausgeschaltet werden.

Komfortverbesserung durch die Luftführung

Die Breite der horizontalen Luftführung von bis zu 9,5 m eignet sich ideal für große Räume. Die breite Luftaustrittsöffnung sorgt für eine Erweiterung des Luftstroms nach links und rechts. Um ein angenehmes Raumklima zu schaffen, kann der Schwenkbereich der Luftlenklamelle mit einer speziellen Einstellung so angepasst werden, dass unangenehme Zugluft verhindert wird.



CZ-RTC5B

+ Kombinierbar mit allen Panasonic Konnektivitätslösungen. Weitere Informationen bei „Regelung und Konnektivität“



Optional:



CONEX-Kabelfernbedienung, weiß
CZ-RTC6W / CZ-RTC6WBL / CZ-RTC6WBLW



CONEX-Kabelfernbedienung, schwarz
CZ-RTC6 / CZ-RTC6BL / CZ-RTC6BLW



Infrarot-Fernbedienung.
CZ-RWS3 + CZ-RWRT3



Econavi-Sensor
CZ-CENSC1

		Dreiphasige Außengeräte (400 V)			
		7,1 kW	10,0 kW	12,5 kW	14,0 kW
Innengerät		S-6071PT3E	S-1014PT3E	S-1014PT3E	S-1014PT3E
Außengerät		U-71PZH4E8	U-100PZH4E8	U-125PZH4E8	U-140PZH4E8
Nennkühlleistung (min. – max.)	kW	6,8[2,2 - 9,0]	9,5[3,1 - 12,5]	12,1[3,2 - 14,0]	13,4[3,3 - 16,0]
Nenn-EER ¹ (min. – max.)		3,91[2,69 - 5,79]	4,06[3,29 - 5,34]	3,46[3,01 - 5,33]	3,21[2,67 - 5,32]
SEER / η_{s,c}²		7,2 A++	7,2 A++	277,3%	262,4%
Auslegungslast Kühlen	kW	6,8	9,5	12,1	13,4
Nennleistungsaufnahme Kühlen (min. – max.)	kW	1,74[0,38 - 3,35]	2,34[0,58 - 3,80]	3,50[0,60 - 4,65]	4,17[0,66 - 6,00]
Jahresstromverbrauch Kühlen ³	kWh/a	331	462	—	—
Nennheizleistung (min. – max.)	kW	8,0[2,0 - 9,0]	11,2[3,1 - 14,0]	14,0[3,2 - 16,0]	16,0[3,3 - 18,0]
Nenn-COP ¹ (min. – max.)		3,96[3,16 - 5,56]	4,00[3,54 - 5,54]	3,78[3,20 - 5,52]	3,38[3,10 - 5,50]
SCOP / η_{s,h}²		4,7 A++	4,5 A+	175,6%	169,3%
Auslegungslast Heizen bei -10 °C	kW	4,7	7,8	9,5	10,2
Nennleistungsaufnahme Heizen (min. – max.)	kW	2,02[0,36 - 2,85]	2,80[0,56 - 3,95]	3,70[0,58 - 5,00]	4,74[0,60 - 5,80]
Jahresstromverbrauch Heizen ³	kWh/a	1400	2427	—	—
Innengerät					
Luftmenge	ni / mi / ho	m ³ /h	930 / 1080 / 1260	1380 / 1500 / 1800	1440 / 1680 / 2040
Entfeuchtung		l/h	2,7	3,6	5,4
Schalldruckpegel ⁴	ni / mi / ho	dB(A)	30 / 35 / 39	34 / 37 / 42	35 / 40 / 46
Schallleistungspegel	ni / mi / ho	dB(A)	48 / 53 / 57	52 / 55 / 60	53 / 58 / 64
Abmessungen	H x B x T	mm	235 x 1275 x 690	235 x 1590 x 690	235 x 1590 x 690
Nettogewicht		kg	34	40	40
nanoe X-Generator			Version 2	Version 2	Version 2
Außengerät					
Spannungsversorgung		V	400	400	400
Betriebsstrom	Kühlen	A	2,80	3,40	5,15
	Heizen	A	3,00	3,55	4,80
Luftmenge	Kühlen / Heizen	m ³ /h	3720 / 3960	4560 / 4200	5160 / 4680
Schalldruckpegel (hoch)	Kühlen / Heizen	dB(A)	48 / 50	52 / 52	55 / 55
Schallleistungspegel (hoch)	Kühlen / Heizen	dB(A)	65 / 67	69 / 69	73 / 73
Abmessungen	H x B x T	mm	996 x 980 x 370	996 x 980 x 370	996 x 980 x 370
Nettogewicht		kg	66	84	86
Leitungsanschlüsse	Flüssigkeitsleitung	mm [Zoll]	9,52[3/8]	9,52[3/8]	9,52[3/8]
	Sauggasleitung	mm [Zoll]	15,88[5/8]	15,88[5/8]	15,88[5/8]
Leitungslänge (min. / max.)		m	5/60	5/100	5/100
Höhenunterschied IG/AG (max.) ⁷		m	15/30	15/30	15/30
Vorgefüllte Leitungslänge		m	30	30	30
Zus. Kältemittelfüllmenge		g/m	30	40	40
Vorgefüllte Kältemittelmenge (R32) / CO ₂ -Äquivalent		kg / t	1,95/1,32	2,70/1,82	3,00/2,03
Außentemperatur-Grenzwerte (min / max.)	Kühlen	°C	-15/+52	-20 ⁸ /+52	-20 ⁸ /+52
	Heizen	°C	-20/+24	-20/+24	-20/+24

1) EER-/COP-Werte werden in Übereinstimmung mit EN14511 berechnet. 2) Energieeffizienzskala von A+++ bis D und Berechnung der SEER/SCOP-Werte, ohne Einheit, bei Modellen mit einer Nennleistung bis 12,0 kW gemäß EU-Verordnung 626/2011. Berechnung der jahreszeitbedingten Raumkühlungs- bzw. Raumheizungs-Energieeffizienz (η_{s,c}-/η_{s,h}-Werte), angegeben in Prozent, bei Modellen mit einer Nennleistung über 12,0 kW gemäß EN 14825. 3) Bei Werkseinstellungen. 4) Messpositionen – Innengerät: 1 m Entfernung vor und 1 m unter dem Gerät. Die Messwerte basieren auf EUROVENT-Dokument 6/C/006-97. 5) Für den Anschluss der Flüssigkeitsleitung ist auf der Innengeräteseite ein Reduzierstück (Ø 6,35 – 9,52 mm) zu verwenden. 6) Für den Anschluss der Sauggasleitung ist auf der Innengeräteseite ein Reduzierstück (Ø 12,70 – 15,88 mm) zu verwenden. 7) Außengerät niedriger / höher angeordnet als das Innengerät. 8) Bei Begrenzung der Leitungslänge auf 30 m. Hinweise: Für das Innengerät wird eine Absicherung mit 3 A empfohlen. Die angegebenen Werte gelten bei ausgeschalteter nanoe™ X-Funktion.

Zubehör	
CZ-RTC6W	CONEX-Kabelfernbedienung (Standard, ohne IoT-Funktion), weiß
CZ-RTC6WBL	CONEX-Kabelfernbedienung mit Bluetooth®-Funktion, weiß
CZ-RTC6WBLW	CONEX-Kabelfernbedienung mit Bluetooth®- und WLAN-Funktion, weiß
CZ-RTC6	CONEX-Kabelfernbedienung (Standard, ohne IoT-Funktion), schwarz
CZ-RTC6BL	CONEX-Kabelfernbedienung mit Bluetooth®-Funktion, schwarz
CZ-RTC6BLW	CONEX-Kabelfernbedienung mit Bluetooth®- und WLAN-Funktion, schwarz
CZ-RTC5B	Kabelfernbedienung mit Econavi- und datanavi-Funktion

Zubehör	
CZ-RWS3 + CZ-RWRT3	Infrarot-Fernbedienung
CZ-CAPWFC1	WLAN-Interface für kommerzielle Produkte
PAW-PACR4*	Interface für Redundanzschaltungen von bis zu 4 Innengeräten/Gruppen
PAW-GRDSTD40	Untergestell für Außengeräte (400 x 900 x 400 mm)
PAW-WTRAY	Kondensat-Auffangwanne, passend zu Untergestell für Außengeräte
PAW-GRDBSE20	Dämpfungssockel-Set für Außengeräte (600 x 95 x 130 mm, bis 500 kg)
CZ-CENSC1	Econavi-Sensor

* Verfügbar ab August 2023 als Ersatz für PAW-PACR3.



SEER- und SCOP-Wert: Für S-3650PT3E + U-36PZH3E5. Internet-Steuerung: Optional.

PACi NX Standard | PT3 Deckenunterbaugeräte | R32

Mit ihrer breiten Luftführung in horizontaler und vertikaler Richtung sind die Deckenunterbaugeräte für die Klimatisierung großer Räume besonders geeignet. Um bei der Installation verschiedener Geräte einen einheitlichen optischen Eindruck zu erzielen, haben alle Geräte dieselbe Höhe und Tiefe.



nanoe™ X serienmäßig im Lieferumfang enthalten

		Einphasige Außengeräte (230 V)				
		3,6 kW	5,0 kW	6,0 kW	7,1 kW	
		S-3650PT3E	S-3650PT3E	S-6071PT3E	S-6071PT3E	
		U-36PZ3E5	U-50PZ3E5	U-60PZ3E5A	U-71PZ3E5A	
Nennkühlleistung [min. – max.]	kW	3,5 [1,5 – 4,0]	5,0 [1,5 – 5,2]	6,0 [2,0 – 7,1]	6,8 [2,6 – 7,7]	
Nenn-EER ¹ [min. – max.]		4,14 [3,69 – 5,17]	3,03 [2,86 – 5,00]	3,59 [2,90 – 6,90]	3,24 [2,75 – 4,91]	
SEER²		7,2 A++	6,7 A++	7,3 A++	5,9 A+	
Auslegungslast Kühlen	kW	3,5	5,0	6,0	6,8	
Nennleistungsaufnahme Kühlen [min. – max.]	kW	0,85 [0,29 – 1,10]	1,65 [0,30 – 1,82]	1,67 [0,29 – 2,45]	2,10 [0,53 – 2,80]	
Jahresstromverbrauch Kühlen ³	kWh/a	171	262	288	404	
Nennheizleistung [min. – max.]	kW	3,5 [1,5 – 4,6]	5,0 [1,5 – 6,4]	6,0 [1,8 – 7,0]	6,8 [2,1 – 8,1]	
Nenn-COP ¹ [min. – max.]		4,61 [3,51 – 5,70]	3,73 [3,12 – 6,25]	4,11 [2,92 – 6,67]	4,20 [3,06 – 5,68]	
SCOP²		4,4 A+	4,1 A+	4,6 A++	4,3 A+	
Auslegungslast Heizen bei -10 °C	kW	2,8	4,0	4,6	4,7	
Nennleistungsaufnahme Heizen [min. – max.]	kW	0,76 [0,26 – 1,31]	1,34 [0,24 – 2,05]	1,46 [0,27 – 2,40]	1,62 [0,37 – 2,65]	
Jahresstromverbrauch Heizen ³	kWh/a	891	1365	1399	1529	
Innengerät						
Luftmenge	ni / mi / ho	m ³ /h	630 / 720 / 840	630 / 750 / 900	870 / 1020 / 1200	930 / 1080 / 1260
Entfeuchtung		l/h	0,8	2,0	2,1	2,7
Schalldruckpegel ⁴	ni / mi / ho	dB(A)	28 / 32 / 36	28 / 33 / 37	29 / 34 / 38	30 / 35 / 39
Schallleistungspegel	ni / mi / ho	dB(A)	46 / 50 / 54	46 / 51 / 55	47 / 52 / 56	48 / 53 / 57
Abmessungen	H x B x T	mm	235 x 960 x 690	235 x 960 x 690	235 x 1275 x 690	235 x 1275 x 690
Nettogewicht		kg	26	26	34	34
nanoe X-Generator			Version 2	Version 2	Version 2	Version 2
Außengerät						
Spannungsversorgung		V	230	230	230	230
Betriebsstrom	Kühlen	A	3,75	7,30	7,40	9,30
	Heizen	A	3,40	6,00	6,50	7,20
Luftmenge	Kühlen / Heizen	m ³ /h	2016 / 2040	1962 / 1914	2556 / 2490	2682 / 2754
Schalldruckpegel (hoch)	Kühlen / Heizen	dB(A)	46 / 47	46 / 46	47 / 48	48 / 49
Schallleistungspegel (hoch)	Kühlen / Heizen	dB(A)	64 / 66	64 / 64	64 / 65	66 / 68
Abmessungen	H x B x T	mm	619 x 824 x 299	619 x 824 x 299	695 x 875 x 320	695 x 875 x 320
Nettogewicht		kg	32	35	42	50
Leitungsanschlüsse	Flüssigkeitsleitung	mm (Zoll)	6,35 (1/4)	6,35 (1/4)	6,35 (1/4) ⁵	6,35 (1/4) ⁵
	Sauggasleitung	mm (Zoll)	12,70 (1/2)	12,70 (1/2)	12,70 (1/2) ⁶	15,88 (5/8)
Leitungslänge [min. / max.]		m	3 / 15	3 / 20	3 / 40	3 / 40
Höhenunterschied IG/AG [max.] ⁷		m	15 / 15	15 / 15	15 / 30	20 / 30
Vorgefüllte Leitungslänge		m	7,5	7,5	30	30
Zus. Kältemittelfüllmenge		g/m	10	15	15	17
Vorgefüllte Kältemittelmenge (R32) / CO ₂ -Äquivalent		kg / t	0,87 / 0,59	1,14 / 0,77	1,15 / 0,78	1,32 / 0,89
Außentemperatur-Grenzwerte [min / max.]	Kühlen	°C	-10 / +43	-10 / +43	-10 / +43	-10 / +43
	Heizen	°C	-15 / +24	-15 / +24	-15 / +24	-15 / +24

Produkthighlights

- Besonders breite Luftführung für große Räume
- Horizontale Luftführung bis zu 9,5 m
- Vorgestanzte Öffnung für Außenluftanschluss zur Verbesserung der Luftqualität
- Alle Geräte nur 235 mm hoch
- Niedriger Schallpegel
- nanoe X-Generator Version 2 (9,6 Billionen Hydroxylradikale / Sek.) serienmäßig integriert für eine höhere Raumluftqualität
- Einfache Eingabe der Systemeinstellungen über Bluetooth® mit der Kabelfernbedienung CZ-RTC6(W)BL
- Einsatz in Dual-Systemen möglich
- Einfacher Anschluss einer externen Lüftungseinheit oder eines Enthalpie-Wärmetauschers (ERV) über den Steckanschluss PAW-FDC auf der Innengeräteplatine. Das externe Gerät kann über die Fernbedienung des Panasonic Innengeräts ein- und ausgeschaltet werden.

Komfortverbesserung durch die Luftführung

Die Breite der horizontalen Luftführung von bis zu 9,5 m eignet sich ideal für große Räume. Die breite Luftaustrittsöffnung sorgt für eine Erweiterung des Luftstroms nach links und rechts. Um ein angenehmes Raumklima zu schaffen, kann der Schwenkbereich der Luftlenklamelle mit einer speziellen Einstellung so angepasst werden, dass unangenehme Zugluft verhindert wird.



CZ-RTC5B

+ Kombinierbar mit allen Panasonic Konnektivitätslösungen. Weitere Informationen bei „Regelung und Konnektivität“

Optional:

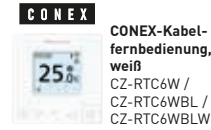

CONEX-Kabelfernbedienung, weiß
CZ-RTC6W / CZ-RTC6WBL / CZ-RTC6WBLW

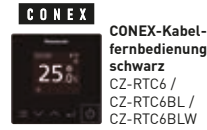

CONEX-Kabelfernbedienung, schwarz
CZ-RTC6 / CZ-RTC6BL / CZ-RTC6BLW



Infrarot-Fernbedienung.
CZ-RWS3 + CZ-RWRT3



Econavi-Sensor
CZ-CENSC1

		Dreiphasige Außengeräte (400 V)		
		10,0 kW	12,5 kW	14,0 kW
Innengerät		S-1014PT3E	S-1014PT3E	S-1014PT3E
Außengerät		U-100PZ3E8	U-125PZ3E8	U-140PZ3E8
Nennkühlleistung (min. – max.)	kW	10,0(3,0 - 11,5)	12,5(3,2 - 13,5)	14,0(3,3 - 15,0)
Nenn-EER ¹ (min. – max.)		3,64(3,50 - 5,36)	3,32(2,77 - 5,33)	2,98(2,73 - 5,32)
SEER / η _{s,c} ²		6,5 A++	241,7%	228,8%
Auslegungslast Kühlen	kW	10,0	12,5	14,0
Nennleistungsaufnahme Kühlen (min. – max.)	kW	2,75(0,56 - 4,10)	3,76(0,60 - 4,88)	4,70(0,62 - 5,50)
Jahresstromverbrauch Kühlen ³	kWh/a	537	—	—
Nennheizleistung (min. – max.)	kW	10,0(3,0 - 14,0)	12,5(3,3 - 15,0)	14,0(3,4 - 16,0)
Nenn-COP ¹ (min. – max.)		4,24(3,50 - 5,36)	3,89(3,41 - 4,52)	3,70(3,08 - 5,48)
SCOP / η _{s,h} ²		4,2 A+	147,4%	145,3%
Auslegungslast Heizen bei -10 °C	kW	10,0	12,5	13,6
Nennleistungsaufnahme Heizen (min. – max.)	kW	2,36(0,56 - 4,00)	3,21(0,73 - 4,40)	3,78(0,62 - 5,20)
Jahresstromverbrauch Heizen ³	kWh/a	3331	—	—
Innengerät				
Luftmenge	ni / mi / ho	m ³ /h	1380 / 1500 / 1800	1440 / 1680 / 2040
Entfeuchtung		l/h	4,1	5,7
Schalldruckpegel ⁴	ni / mi / ho	dB(A)	34/37/42	35/40/46
Schallleistungspegel	ni / mi / ho	dB(A)	52/55/60	53/58/64
Abmessungen	H x B x T	mm	235 x 1590 x 690	235 x 1590 x 690
Nettogewicht		kg	40	40
nanoe X-Generator			Version 2	Version 2
Außengerät				
Spannungsversorgung		V	400	400
Betriebsstrom	Kühlen	A	4,35	5,75
	Heizen	A	3,75	4,95
Luftmenge	Kühlen / Heizen	m ³ /h	4380/4380	4920/4800
Schalldruckpegel (hoch)	Kühlen / Heizen	dB(A)	52/52	55/55
Schallleistungspegel (hoch)	Kühlen / Heizen	dB(A)	70/70	73/73
Abmessungen	H x B x T	mm	996 x 980 x 370	996 x 980 x 370
Nettogewicht		kg	83	87
Leitungsanschlüsse	Flüssigkeitsleitung	mm [Zoll]	9,52(3/8)	9,52(3/8)
	Sauggasleitung	mm [Zoll]	15,88(5/8)	15,88(5/8)
Leitungslänge (min. / max.)		m	5 / 50	5 / 50
Höhenunterschied IG/AG (max.) ⁷		m	15/30	15/30
Vorgefüllte Leitungslänge		m	30	30
Zus. Kältemittelfüllmenge		g/m	45	45
Vorgefüllte Kältemittelmenge (R32) / CO ₂ -Äquivalent		kg / t	2,40/1,62	2,8/1,89
Außentemperatur-Grenzwerte (min / max.)	Kühlen	°C	-10 / +43	-10 / +43
	Heizen	°C	-15/+24	-15/+24

1) EER-/COP-Werte werden in Übereinstimmung mit EN14511 berechnet. 2) Energieeffizienzskala von A+++ bis D und Berechnung der SEER/SCOP-Werte, ohne Einheit, bei Modellen mit einer Nennleistung bis 12,0 kW gemäß EU-Verordnung 626/2011. Berechnung der jahreszeitbedingten Raumkühlungs- bzw. Raumheizungs-Energieeffizienz (η_{s,c}-/η_{s,h}-Werte), angegeben in Prozent, bei Modellen mit einer Nennleistung über 12,0 kW gemäß EN 14825. 3) Bei Werkseinstellungen. 4) Messpositionen – Innengerät: 1 m Entfernung vor und 1 m unter dem Gerät. Die Messwerte basieren auf EUROVENT-Dokument 6/C/006-97. 5) Für den Anschluss der Flüssigkeitsleitung ist auf der Innengeräteseite ein Reduzierstück (Ø 6,35 - 9,52 mm) zu verwenden. 6) Für den Anschluss der Sauggasleitung ist auf der Innengeräteseite ein Reduzierstück (Ø 12,70 - 15,88 mm) zu verwenden. 7) Außengerät niedriger / höher angeordnet als das Innengerät. Hinweise: Für das Innengerät wird eine Absicherung mit 3 A empfohlen. Die angegebenen Werte gelten bei ausgeschalteter nanoe™ X-Funktion.

Zubehör	
CZ-RTC6W	CONEX-Kabelfernbedienung (Standard, ohne IoT-Funktion), weiß
CZ-RTC6WBL	CONEX-Kabelfernbedienung mit Bluetooth®-Funktion, weiß
CZ-RTC6WBLW	CONEX-Kabelfernbedienung mit Bluetooth®- und WLAN-Funktion, weiß
CZ-RTC6	CONEX-Kabelfernbedienung (Standard, ohne IoT-Funktion), schwarz
CZ-RTC6BL	CONEX-Kabelfernbedienung mit Bluetooth®-Funktion, schwarz
CZ-RTC6BLW	CONEX-Kabelfernbedienung mit Bluetooth®- und WLAN-Funktion, schwarz
CZ-RTC5B	Kabelfernbedienung mit Econavi- und datanavi-Funktion

Zubehör	
CZ-RWS3 + CZ-RWRT3	Infrarot-Fernbedienung
CZ-CAPWFC1	WLAN-Interface für kommerzielle Produkte
PAW-PACR4*	Interface für Redundanzschaltungen von bis zu 4 Innengeräten/Gruppen
PAW-GRDSTD40	Untergestell für Außengeräte (400x900x400 mm)
PAW-WTRAY	Kondensat-Auffangwanne, passend zu Untergestell für Außengeräte
PAW-GRDBSE20	Dämpfungssockel-Set für Außengeräte (600 x 95 x 130 mm, bis 500 kg)
CZ-CENSC1	Econavi-Sensor

* Verfügbar ab August 2023 als Ersatz für PAW-PACR3.



SEER- und SCOP-Wert: Für S-6071PT3E + U-60PZ3E5A. Internet-Steuerung: Optional.

PACi NX Elite | PF3 Kanalgeräte für flexible Installation | R32

PF3 Kanalgeräte für flexible Installation

Die besondere Konstruktion der Geräte ermöglicht mehr Flexibilität bei der Installation: Sie können horizontal oder vertikal installiert werden und ihre hohe externe statische Pressung (max. 150 Pa) ermöglicht den Anschluss längerer Luftkanäle.



nanoe™ X serienmäßig im Lieferumfang enthalten

		Einphasige Außengeräte (230 V)						
		3,6 kW	6,0 kW	7,1 kW	10,0 kW	12,5 kW	14,0 kW	
		S-3650PF3E	S-6071PF3E	S-6071PF3E	S-1014PF3E	S-1014PF3E	S-1014PF3E	
		U-36PZH3E5	U-60PZH3E5	U-71PZH4E5	U-100PZH3E5	U-125PZH4E5	U-140PZH4E5	
Nennkühlleistung [min. – max.]	kW	3,6 [1,2 – 4,0]	5,7 [1,2 – 6,3]	6,8 [2,2 – 7,8]	9,5 [3,1 – 11,4]	12,1 [3,2 – 13,6]	13,4 [3,3 – 15,3]	
Nenn-EER ¹ [min. – max.]		4,24 [3,57 – 5,45]	3,68 [3,15 – 5,45]	3,74 [2,41 – 5,64]	4,09 [2,82 – 5,08]	3,53 [3,00 – 5,00]	3,38 [2,59 – 4,18]	
SEER²		6,8 A++	7,1 A++	7,1 A++	7,4 A++	281,7%	275,9%	
Auslegungslast Kühlen	kW	3,6	5,7	6,8	9,5	12,1	13,4	
Nennleistungsaufnahme Kühlen [min. – max.]	kW	0,85 [0,22 – 1,12]	1,55 [0,22 – 2,00]	1,82 [0,39 – 3,24]	3,23 [0,61 – 4,04]	3,43 [0,64 – 4,54]	3,96 [0,79 – 5,90]	
Jahresstromverbrauch Kühlen ³	kWh/a	185	281	332	447	—	—	
Nennheizleistung [min. – max.]	kW	4,0 [1,2 – 5,0]	7,0 [1,2 – 8,0]	7,5 [2,0 – 9,0]	10,8 [3,1 – 13,5]	13,5 [3,2 – 15,4]	15,5 [3,3 – 17,4]	
Nenn-COP ¹ [min. – max.]		4,17 [3,23 – 5,45]	3,74 [3,33 – 5,45]	4,03 [3,16 – 5,41]	3,88 [3,07 – 5,25]	3,46 [3,06 – 5,16]	3,33 [3,14 – 4,29]	
SCOP²		4,5 A+	4,4 A+	4,7 A++	4,3 A+	165,0%	162,6%	
Auslegungslast Heizen bei -10 °C	kW	3,6	4,7	4,7	7,8	9,3	9,5	
Nennleistungsaufnahme Heizen [min. – max.]	kW	0,96 [0,22 – 1,55]	1,87 [0,22 – 2,40]	1,86 [0,37 – 2,85]	2,78 [0,59 – 4,40]	3,90 [0,62 – 5,04]	4,65 [0,77 – 5,55]	
Jahresstromverbrauch Heizen ³	kWh/a	1120	1495	1393	2540	—	—	
Innengerät								
Externe statische Pressung ⁴ [min. – max.]	Pa	30 [10 – 150]	30 [10 – 150]	30 [10 – 150]	40 [10 – 150]	50 [10 – 150]	50 [10 – 150]	
Luftmenge	ni / mi / ho m ³ /h	600 / 780 / 840	900 / 1140 / 1260	900 / 1140 / 1260	1260 / 1560 / 1920	1380 / 1740 / 2040	1500 / 1920 / 2160	
Entfeuchtung	l/h	0,9	1,7	2,7	3,2	4,1	4,9	
Schalldruckpegel ⁵	ni / mi / ho dB(A)	22 / 27 / 30	23 / 26 / 30	23 / 26 / 30	25 / 29 / 33	27 / 31 / 35	29 / 35 / 39	
Schallleistungspegel	ni / mi / ho dB(A)	45 / 50 / 53	46 / 49 / 53	46 / 49 / 53	48 / 52 / 56	50 / 54 / 58	52 / 58 / 62	
Abmessungen	H x B x T mm	250 x 800 x 730	250 x 1000 x 730	250 x 1000 x 730	250 x 1400 x 730	250 x 1400 x 730	250 x 1400 x 730	
Nettogewicht	kg	25	30	30	39	39	39	
nanoe X-Generator		Version 2	Version 2	Version 2	Version 2	Version 2	Version 2	
Außengerät								
Spannungsversorgung	V	230	230	230	230	230	230	
Betriebsstrom	Kühlen	A	4,00	6,95	8,80	11,00	16,00	18,50
	Heizen	A	4,50	8,30	9,00	13,10	18,20	21,70
Luftmenge	Kühlen / Heizen m ³ /h	2046 / 2184	2520 / 2520	3720 / 3960	4560 / 4200	5160 / 4680	5340 / 4980	
Schalldruckpegel (hoch)	Kühlen / Heizen dB(A)	43 / 44	47 / 50	48 / 50	52 / 52	55 / 55	56 / 56	
Schallleistungspegel (hoch)	Kühlen / Heizen dB(A)	62 / 64	65 / 69	65 / 67	69 / 69	73 / 73	74 / 74	
Abmessungen	H x B x T mm	695 x 875 x 320	695 x 875 x 320	996 x 980 x 370	996 x 980 x 370	996 x 980 x 370	996 x 980 x 370	
Nettogewicht	kg	42	43	66	84	86	86	
Leitungsanschlüsse	Flüssigkeitsleitung	mm [Zoll]	6,35 [1/4]	6,35 [1/4] ⁶	9,52 [3/8]	9,52 [3/8]	3/8 [9,52]	3/8 [9,52]
	Sauggasleitung	mm [Zoll]	12,70 [1/2]	12,70 [1/2] ⁷	15,88 [5/8]	15,88 [5/8]	5/8 [15,88]	5/8 [15,88]
Leitungslänge [min. / max.]	m	3 / 40	3 / 40	5 / 50	5 / 85	5 / 100	5 / 100	
Höhenunterschied IG/AG [max.] ⁸	m	15 / 30	15 / 30	15 / 30	15 / 30	15 / 30	15 / 30	
Vorgefüllte Leitungslänge	m	30	30	30	30	30	30	
Zus. Kältemittelfüllmenge	g/m	15	15	45	45	40	40	
Vorgefüllte Kältemittelmenge (R32) / CO ₂ -Äquivalent	kg / t	1,13 / 0,76	1,15 / 0,78	1,95 / 1,32	3,05 / 2,06	3,00 / 2,03	3,00 / 2,03	
Außentemperatur-Grenzwerte [min / max.]	Kühlen	°C	-15 / +46	-15 / +46	-15 / +52	-20 ⁹ / +52	-20 ⁹ / +52	-20 ⁹ / +52
	Heizen	°C	-20 / +24	-20 / +24	-20 / +24	-20 / +24	-20 / +24	-20 / +24

Produkthighlights

- Horizontale oder vertikale Installationsausrichtung möglich
- Hohe externe statische Pressung: 150 Pa
- Luftansaug von unten oder hinten möglich
- Optimierte Kondensatwannekonstruktion: universell für horizontale und vertikale Installation geeignet
- Kondensatpumpe im Lieferumfang enthalten^a
- nanoe X-Generator Version 2 (9,6 Billionen Hydroxylradikale/ Sek.) serienmäßig integriert und auch bei langen Luftkanälen^b noch wirksam
- Einfache Eingabe der Systemeinstellungen über Bluetooth® mit der Kabelfernbedienung CZ-RTC6(W)BL

a) Kondensatpumpenbetrieb nur bei horizontaler Installation möglich.
b) Gemäß einer Untersuchung durch Panasonic ist die nanoe™ X-Funktion auch bei 10 m langen Luftkanälen noch zur Verbesserung der Raumluftqualität wirksam.

Auswahl der Installationsausrichtung (horizontal/vertikal)

Die Geräte können jetzt auch vertikal installiert werden.

Die hohe statische Pressung bis 150 Pa ermöglicht zudem eine diskrete Installation in größerer Entfernung zum Raum.



Optimierte Kondensatwannekonstruktion

Die Kondensatwanne mit optimierter Konstruktion ist universell für die horizontale und die vertikale Installation ohne Umbau sofort einsatzbereit.



+ Kombinierbar mit allen Panasonic Konnektivitätslösungen. Weitere Informationen bei „Regelung und Konnektivität“



CZ-RTC5B

NEU 2023

Optional:



CONEX-Kabelfernbedienung, weiß
CZ-RTC6W / CZ-RTC6WBL / CZ-RTC6WBLW



CONEX-Kabelfernbedienung, schwarz
CZ-RTC6 / CZ-RTC6BL / CZ-RTC6BLW



Infrarot-Fernbedienung.
CZ-RWS3 + CZ-RWRC3



Econavi-Sensor
CZ-CENSC1

		Dreiphasige Außengeräte (400 V)			
		7,1 kW	10,0 kW	12,5 kW	14,0 kW
Innengerät		S-6071PF3E	S-1014PF3E	S-1014PF3E	S-1014PF3E
Außengerät		U-71PZH4E8	U-100PZH4E8	U-125PZH4E8	U-140PZH4E8
Nennkühlleistung [min. - max.]	kW	6,8[2,2 - 7,8]	9,5[3,1 - 11,4]	12,1[3,2 - 13,6]	13,4[3,3 - 15,3]
Nenn-EER ¹ [min. - max.]		3,74[2,41 - 5,64]	4,09[2,82 - 5,08]	3,53[3,00 - 5,00]	3,38[2,59 - 4,18]
SEER / η _{sc} ²		7,1 A++	7,4 A++	281,0%	275,2%
Auslegungslast Kühlen	kW	6,8	9,5	12,1	13,4
Nennleistungsaufnahme Kühlen [min. - max.]	kW	1,82[0,39 - 3,24]	2,32[0,61 - 4,04]	3,43[0,64 - 4,54]	3,96[0,79 - 5,90]
Jahresstromverbrauch Kühlen ³	kWh/a	332	447	—	—
Nennheizleistung [min. - max.]	kW	7,5[2,0 - 9,0]	10,8[3,1 - 13,5]	13,5[3,2 - 15,4]	15,5[3,3 - 17,4]
Nenn-COP ¹ [min. - max.]		4,03[3,16 - 5,41]	3,88[3,07 - 5,25]	3,46[3,06 - 5,16]	3,33[3,14 - 4,29]
SCOP / η _{sh} ²		4,7 A++	4,3 A+	165,0%	162,6%
Auslegungslast Heizen bei -10 °C	kW	4,7	7,8	9,3	9,5
Nennleistungsaufnahme Heizen [min. - max.]	kW	1,86[0,37 - 2,85]	2,78[0,59 - 4,40]	3,90[0,62 - 5,04]	4,65[0,77 - 5,55]
Jahresstromverbrauch Heizen ³	kWh/a	1394	2540	—	—
Innengerät					
Externe statische Pressung ⁴ [min. - max.]	Pa	30[10 - 150]	40[10 - 150]	50[10 - 150]	50[10 - 150]
Luftmenge	ni / mi / ho	m ³ /h	900 / 1140 / 1260	1260 / 1560 / 1920	1380 / 1740 / 2040
Entfeuchtung		l/h	2,7	3,2	4,1
Schalldruckpegel ⁵	ni / mi / ho	dB(A)	23/26/30	25/29/33	27/31/35
Schallleistungspegel	ni / mi / ho	dB(A)	46/49/53	48/52/56	50/54/58
Abmessungen	H x B x T	mm	250 x 1000 x 730	250 x 1400 x 730	250 x 1400 x 730
Nettogewicht		kg	30	39	39
nanoe X-Generator			Version 2	Version 2	Version 2
Außengerät					
Spannungsversorgung	V	400	400	400	400
Betriebsstrom	Kühlen	A	2,90	3,70	5,40
	Heizen	A	3,00	4,40	6,20
Luftmenge	Kühlen / Heizen	m ³ /h	3720/3960	4560/4200	5160/4680
Schalldruckpegel (hoch)	Kühlen / Heizen	dB(A)	48/50	52/52	55/55
Schallleistungspegel (hoch)	Kühlen / Heizen	dB(A)	65/67	69/69	73/73
Abmessungen	H x B x T	mm	996 x 980 x 370	996 x 980 x 370	996 x 980 x 370
Nettogewicht		kg	66	84	86
Leitungsanschlüsse	Flüssigkeitsleitung	mm [Zoll]	9,52[3/8]	9,52[3/8]	9,52[3/8]
	Sauggasleitung	mm [Zoll]	15,88[5/8]	15,88[5/8]	15,88[5/8]
Leitungslänge [min. / max.]		m	5 / 50	5 / 85	5 / 100
Höhenunterschied IG/AG [max.] ⁸		m	15/30	15/30	15/30
Vorgefüllte Leitungslänge		m	30	30	30
Zus. Kältemittelfüllmenge		g/m	45	45	40
Vorgefüllte Kältemittelmenge [R32] / CO ₂ -Äquivalent		kg / t	1,95/1,32	3,05/2,06	3,00/2,03
Außentemperatur-Grenzwerte [min / max.]	Kühlen	°C	-15/+52	-20 ⁹ /+52	-20 ⁹ /+52
	Heizen	°C	-20/+24	-20/+24	-20/+24

1) EER-/COP-Werte werden in Übereinstimmung mit EN14511 berechnet. 2) Energieeffizienzklassenskala von A+++ bis D und Berechnung der SEER/SCOP-Werte, ohne Einheit, bei Modellen mit einer Nennleistung bis 12,0 kW gemäß EU-Verordnung 626/2011. Berechnung der jahreszeitbedingten Raumkühlungs- bzw. Raumheizungs-Energieeffizienz (η_{sc}-/η_{sh}-Werte), angegeben in Prozent, bei Modellen mit einer Nennleistung über 12,0 kW gemäß EN 14825. 3) Bei Werkseinstellungen. 4) Werkseinstellung mit mittlerer externer statischer Pressung. 5) Messpositionen - Innengerät: 1,5 m unterhalb der Decke mittig unter dem Gerät. Die Messwerte basieren auf EUROVENT-Dokument 6/C/006-97. 6) Für den Anschluss der Flüssigkeitsleitung ist auf der Innengeräte-seite ein Reduzierstück (Ø 6,35 - 9,52 mm) zu verwenden. 7) Für den Anschluss der Sauggasleitung ist auf der Innengeräte-seite ein Reduzierstück (Ø 12,70 - 15,88 mm) zu verwenden. 8) Außengerät niedriger / höher angeordnet als das Innengerät. 9) Bei Begrenzung der Leitungslänge auf 30 m. Hinweise: Für das Innengerät wird eine Absicherung mit 3 A empfohlen. Die angegebenen Werte gelten für die standardmäßige Installation in horizontaler Ausrichtung in einer Zwischendecke bei Luftansaug von hinten und ausgeschalteter nanoe™ X-Funktion.

Zubehör	
CZ-RTC6W	CONEX-Kabelfernbedienung (Standard, ohne IoT-Funktion), weiß
CZ-RTC6WBL	CONEX-Kabelfernbedienung mit Bluetooth®-Funktion, weiß
CZ-RTC6WBLW	CONEX-Kabelfernbedienung mit Bluetooth®- und WLAN-Funktion, weiß
CZ-RTC6	CONEX-Kabelfernbedienung (Standard, ohne IoT-Funktion), schwarz
CZ-RTC6BL	CONEX-Kabelfernbedienung mit Bluetooth®-Funktion, schwarz
CZ-RTC6BLW	CONEX-Kabelfernbedienung mit Bluetooth®- und WLAN-Funktion, schwarz
CZ-RTC5B	Kabelfernbedienung mit Econavi- und datanavi-Funktion
CZ-RWS3 + CZ-RWRC3	Infrarot-Fernbedienung (mit Empfänger)

Zubehör	
CZ-CAPWFC1	WLAN-Interface für kommerzielle Produkte
PAW-PACR4*	Interface für Redundanzschaltungen von bis zu 4 Innengeräten/Gruppen
PAW-GRDSTD40	Untergestell für Außengeräte (400x900x400 mm)
PAW-WTRAY	Kondensat-Auffangwanne, passend zu Untergestell für Außengeräte
PAW-GRDBSE20	Dämpfungssockel-Set für Außengeräte (600 x 95 x 130 mm, bis 500 kg)
CZ-CENSC1	Econavi-Sensor
CZ-56DAF2	Luftausblaskammer für S-3650PF3E
CZ-90DAF2	Luftausblaskammer für S-6071PF3E
CZ-160DAF2	Luftausblaskammer für S-1014PF3E

* Verfügbar ab August 2023 als Ersatz für PAW-PACR3.

R32

7,1 SEER

4,7 SCOP

INVERTER+

-15 °C
Kühlbetrieb

-20 °C
Heizbetrieb

nanoeX

22 dB(A)

DC-Ventilator

Integrierter Filter

R22/R410A-Umrüstung

Optionales WLAN

GLT Konnektivität

5 Jahre Verdichtergarantie

SEER- und SCOP-Wert: Für S-6071PF3E + U-71PZH4E5. Flüsterbetrieb: Für S-3650PF3E + U-36PZH3E5. Internet-Steuerung: Optional.

PACi NX Standard | PF3 Kanalgeräte für flexible Installation | R32

PF3 Kanalgeräte für flexible Installation

Die besondere Konstruktion der Geräte ermöglicht mehr Flexibilität bei der Installation: Sie können horizontal oder vertikal installiert werden und ihre hohe externe statische Pressung (max. 150 Pa) ermöglicht den Anschluss längerer Luftkanäle.



nanoe™ X serienmäßig im Lieferumfang enthalten

		Einphasige Außengeräte (230 V)				
		3,6 kW	5,0 kW	6,0 kW	7,1 kW	
		S-3650PF3E	S-3650PF3E	S-6071PF3E	S-6071PF3E	
		U-36PZ3E5	U-50PZ3E5	U-60PZ3E5A	U-71PZ3E5A	
Nennkühlleistung (min. – max.)	kW	3,4 [1,5 - 4,0]	5,0 [1,5 - 5,3]	5,7 [2,0 - 6,3]	6,8 [2,6 - 7,7]	
Nenn-EER ¹ (min. – max.)		3,78 [3,51 - 5,00]	2,78 [2,76 - 4,63]	3,54 [2,63 - 5,88]	3,18 [2,69 - 4,56]	
SEER²		6,0 A+	6,5 A++	6,4 A++	6,0 A+	
Auslegungslast Kühlen	kW	3,4	5,0	5,7	6,8	
Nennleistungsaufnahme Kühlen (min. – max.)	kW	0,90 [0,30 - 1,14]	1,80 [0,32 - 1,92]	1,61 [0,34 - 2,40]	2,14 [0,57 - 2,86]	
Jahresstromverbrauch Kühlen ³	kWh/a	198	267	310	391	
Nennheizleistung (min. – max.)	kW	3,4 [1,5 - 4,6]	5,0 [1,5 - 5,9]	5,7 [1,8 - 7,0]	6,8 [2,1 - 8,1]	
Nenn-COP ¹ (min. – max.)		4,15 [3,51 - 5,36]	3,62 [3,06 - 5,36]	4,04 [2,82 - 6,21]	4,00 [3,03 - 5,68]	
SCOP²		4,0 A+	4,0 A+	4,4 A+	4,1 A+	
Auslegungslast Heizen bei -10 °C	kW	2,4	3,8	4,4	4,7	
Nennleistungsaufnahme Heizen (min. – max.)	kW	0,82 [0,28 - 1,31]	1,38 [0,28 - 1,73]	1,41 [0,29 - 2,48]	1,70 [0,37 - 2,67]	
Jahresstromverbrauch Heizen ³	kWh/a	839	1303	1376	1591	
Innengerät						
Externe statische Pressung ⁴ (min. – max.)	Pa	30 [10 - 150]	30 [10 - 150]	30 [10 - 150]	30 [10 - 150]	
Luftmenge	ni / mi / ho	600 / 780 / 840	720 / 900 / 960	900 / 1140 / 1260	900 / 1140 / 1260	
Entfeuchtung	l/h	0,9	1,9	1,7	2,7	
Schalldruckpegel ⁵	ni / mi / ho	22 / 27 / 30	25 / 30 / 34	23 / 26 / 30	23 / 26 / 30	
Schallleistungspegel	ni / mi / ho	45 / 50 / 53	48 / 53 / 57	46 / 49 / 53	46 / 49 / 53	
Abmessungen	H x B x T	250 x 800 x 730	250 x 800 x 730	250 x 1000 x 730	250 x 1000 x 730	
Nettogewicht	kg	25	25	30	30	
nanoe X-Generator		Version 2	Version 2	Version 2	Version 2	
Außengerät						
Spannungsversorgung	V	230	230	230	230	
Betriebsstrom	Kühlen	4,00	8,00	7,15	9,50	
	Heizen	3,70	6,20	6,25	7,55	
Luftmenge	Kühlen / Heizen	2016 / 2040	1962 / 1914	2556 / 2490	2682 / 2754	
Schalldruckpegel (hoch)	Kühlen / Heizen	46 / 47	46 / 46	47 / 48	48 / 49	
Schallleistungspegel (hoch)	Kühlen / Heizen	64 / 66	64 / 64	64 / 65	66 / 68	
Abmessungen	H x B x T	619 x 824 x 299	619 x 824 x 299	695 x 875 x 320	695 x 875 x 320	
Nettogewicht	kg	32	35	42	50	
Leitungsanschlüsse	Flüssigkeitsleitung	mm [Zoll]	1/4 [Ø6,35]	1/4 [Ø6,35]	6,35 [1/4] ⁶	6,35 [1/4] ⁶
	Sauggasleitung	mm [Zoll]	1/2 [Ø12,7]	1/2 [Ø12,7]	12,7 [1/2] ⁷	15,88 [5/8]
Leitungslänge (min. / max.)	m	3 / 15	3 / 20	3 / 40	3 / 40	
Höhenunterschied IG/AG (max.) ⁸	m	15 / 15	15 / 15	15 / 30	20 / 30	
Vorgefüllte Leitungslänge	m	7,5	7,5	30	30	
Zus. Kältemittelfüllmenge	g/m	10	15	15	17	
Vorgefüllte Kältemittelmengemenge (R32) / CO ₂ -Äquivalent	kg / t	0,87 / 0,59	1,14 / 0,77	1,15 / 0,78	1,32 / 0,89	
Außentemperatur-Grenzwerte (min / max.)	Kühlen	°C	-10 / +43	-10 / +43	-10 / +43	
	Heizen	°C	-15 / +24	-15 / +24	-15 / +24	

Produkt highlights

- Horizontale oder vertikale Installationsausrichtung möglich
- Hohe externe statische Pressung: 150 Pa
- Luftansaug von unten oder hinten möglich
- Optimierte Kondensatwannekonstruktion: universell für horizontale und vertikale Installation geeignet
- Kondensatpumpe im Lieferumfang enthalten^a
- nanoe X-Generator Version 2 (9,6 Billionen Hydroxylradikale / Sek.) serienmäßig integriert und auch bei langen Luftkanälen^b noch wirksam
- Einfache Eingabe der Systemeinstellungen über Bluetooth® mit der Kabelfernbedienung CZ-RTC6(W)BL

a) Kondensatpumpenbetrieb nur bei horizontaler Installation möglich.
b) Gemäß einer Untersuchung durch Panasonic ist die nanoe™ X-Funktion auch bei 10 m langen Luftkanälen noch zur Verbesserung der Raumluftqualität wirksam.

Auswahl der Installationsausrichtung (horizontal/vertikal)

Die Geräte können jetzt auch vertikal installiert werden.

Die hohe statische Pressung bis 150 Pa ermöglicht zudem eine diskrete Installation in größerer Entfernung zum Raum.



Optimierte Kondensatwannekonstruktion

Die Kondensatwanne mit optimierter Konstruktion ist universell für die horizontale und die vertikale Installation ohne Umbau sofort einsatzbereit.

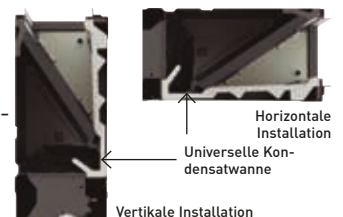

+ Kombinierbar mit allen Panasonic Konnektivitätslösungen. Weitere Informationen bei „Regelung und Konnektivität“



CZ-RTC5B



Optional:



CONEX
CONEX-Kabelfernbedienung, weiß
CZ-RTC6W / CZ-RTC6WBL / CZ-RTC6WBLW



CONEX
CONEX-Kabelfernbedienung, schwarz
CZ-RTC6 / CZ-RTC6BL / CZ-RTC6BLW



Infrarot-Fernbedienung.
CZ-RWS3 + CZ-RWRC3



Econavi-Sensor
CZ-CENSC1

Dreiphasige Außengeräte (400 V)

		10,0 kW	12,5 kW	14,0 kW
Innengerät		S-1014PF3E	S-1014PF3E	S-1014PF3E
Außengerät		U-100PZ3E8	U-125PZ3E8	U-140PZ3E8
Nennkühlleistung (min. - max.)	kW	9,5 [3,0 - 11,4]	12,1 [3,2 - 13,5]	13,4 [3,3 - 15,0]
Nenn-EER ¹ (min. - max.)		3,57 [2,36 - 5,08]	3,40 [2,76 - 5,08]	3,16 [2,56 - 5,08]
SEER / η_{sc}²		6,5 A++	256,2%	251,4%
Auslegungslast Kühlen	kW	9,5	12,1	13,4
Nennleistungsaufnahme Kühlen (min. - max.)	kW	2,66 [0,59 - 4,84]	3,56 [0,63 - 4,90]	4,24 [0,65 - 5,86]
Jahresstromverbrauch Kühlen ³	kWh/a	508	—	—
Nennheizleistung (min. - max.)	kW	9,5 [3,0 - 13,5]	12,1 [3,3 - 15,0]	13,4 [3,4 - 16,0]
Nenn-COP ¹ (min. - max.)		4,09 [3,00 - 5,08]	3,56 [3,16 - 5,24]	3,76 [3,03 - 5,23]
SCOP / η_{sh}²		3,9 A	142,6%	140,6%
Auslegungslast Heizen bei -10 °C	kW	7,8	9,3	9,5
Nennleistungsaufnahme Heizen (min. - max.)	kW	2,32 [0,59 - 4,50]	3,40 [0,63 - 4,74]	3,56 [0,65 - 5,28]
Jahresstromverbrauch Heizen ³	kWh/a	2795	—	—
Innengerät				
Externe statische Pressung ⁴ (min. - max.)	Pa	40 [10 - 150]	50 [10 - 150]	50 [10 - 150]
Luftmenge	ni / mi / ho	m ³ /h 1260 / 1560 / 1920	1380 / 1740 / 2040	1500 / 1920 / 2160
Entfeuchtung	l/h	3,2	4,1	4,9
Schalldruckpegel ⁵	ni / mi / ho	dB(A) 25/29/33	27/31/35	29/35/39
Schallleistungspegel	ni / mi / ho	dB(A) 48/52/56	50/54/58	52/58/62
Abmessungen	H x B x T	mm 250 x 1400 x 730	250 x 1400 x 730	250 x 1400 x 730
Nettogewicht	kg	39	39	39
nanoe X-Generator		Version 2	Version 2	Version 2
Außengerät				
Spannungsversorgung	V	400	400	400
Betriebsstrom	Kühlen	A 4,20	5,45	6,50
	Heizen	A 3,70	5,20	5,45
Luftmenge	Kühlen / Heizen	m ³ /h 4380 / 4380	4920 / 4800	5040 / 4920
Schalldruckpegel (hoch)	Kühlen / Heizen	dB(A) 52/52	55/55	56/56
Schallleistungspegel (hoch)	Kühlen / Heizen	dB(A) 70/70	73/73	74/74
Abmessungen	H x B x T	mm 996 x 980 x 370	996 x 980 x 370	996 x 980 x 370
Nettogewicht	kg	83	87	87
Leitungsanschlüsse	Flüssigkeitsleitung	mm [Zoll] 9,52 [3/8]	9,52 [3/8]	9,52 [3/8]
	Sauggasleitung	mm [Zoll] 15,88 [5/8]	15,88 [5/8]	15,88 [5/8]
Leitungslänge (min. / max.)	m	5 / 50	5 / 50	5 / 50
Höhenunterschied IG/AG (max.) ⁸	m	15/30	15/30	15/30
Vorgefüllte Leitungslänge	m	30	30	30
Zus. Kältemittelfüllmenge	g/m	45	45	45
Vorgefüllte Kältemittelmenge (R32) / CO ₂ -Äquivalent	kg / t	2,40 / 1,62	2,80 / 1,89	2,80 / 1,89
Außentemperatur-Grenzwerte (min / max.)	Kühlen	°C -10 / +43	-10 / +43	-10 / +43
	Heizen	°C -15/+24	-15/+24	-15/+24

1) EER-/COP-Werte werden in Übereinstimmung mit EN14511 berechnet. 2) Energieeffizienzklassenskala von A+++ bis D und Berechnung der SEER/SCOP-Werte, ohne Einheit, bei Modellen mit einer Nennleistung bis 12,0 kW gemäß EU-Verordnung 626/2011. Berechnung der jahreszeitbedingten Raumkühlungs- bzw. Raumheizungs-Energieeffizienz (η_{sc}-/η_{sh}-Werte), angegeben in Prozent, bei Modellen mit einer Nennleistung über 12,0 kW gemäß EN 14825. 3) Bei Werkseinstellungen. 4) Werkseinstellung mit mittlerer externer statischer Pressung. 5) Messpositionen - Innengerät: 1,5 m unterhalb der Decke mittig unter dem Gerät. Die Messwerte basieren auf EUROVENT-Dokument 6/C/006-97. 6) Für den Anschluss der Flüssigkeitsleitung ist auf der Innengeräteseite ein Reduzierstück (Ø 6,35 - 9,52 mm) zu verwenden. 7) Für den Anschluss der Sauggasleitung ist auf der Innengeräteseite ein Reduzierstück (Ø 12,70 - 15,88 mm) zu verwenden. 8) Außengerät niedriger / höher angeordnet als das Innengerät. 9) Bei Begrenzung der Leitungslänge auf 30 m. Hinweise: Für das Innengerät wird eine Absicherung mit 3 A empfohlen. Die angegebenen Werte gelten für die standardmäßige Installation in horizontaler Ausrichtung in einer Zwischendecke bei Luftansaug von hinten und ausgeschalteter nanoe™ X-Funktion.

Zubehör

CZ-RTC6W	CONEX-Kabelfernbedienung (Standard, ohne IoT-Funktion), weiß
CZ-RTC6WBL	CONEX-Kabelfernbedienung mit Bluetooth®-Funktion, weiß
CZ-RTC6WBLW	CONEX-Kabelfernbedienung mit Bluetooth®- und WLAN-Funktion, weiß
CZ-RTC6	CONEX-Kabelfernbedienung (Standard, ohne IoT-Funktion), schwarz
CZ-RTC6BL	CONEX-Kabelfernbedienung mit Bluetooth®-Funktion, schwarz
CZ-RTC6BLW	CONEX-Kabelfernbedienung mit Bluetooth®- und WLAN-Funktion, schwarz
CZ-RTC5B	Kabelfernbedienung mit Econavi- und datanavi-Funktion
CZ-RWS3 + CZ-RWRC3	Infrarot-Fernbedienung (mit Empfänger)

Zubehör

CZ-CAPWFC1	WLAN-Interface für kommerzielle Produkte
PAW-PACR4*	Interface für Redundanzschaltungen von bis zu 4 Innengeräten/Gruppen
PAW-GRDSTD40	Untergestell für Außengeräte (400x900x400 mm)
PAW-WTRAY	Kondensat-Auffangwanne, passend zu Untergestell für Außengeräte
PAW-GRDBSE20	Dämpfungssockel-Set für Außengeräte (600 x 95 x 130 mm, bis 500 kg)
CZ-CENSC1	Econavi-Sensor
CZ-56DAF2	Luftausblaskammer für S-3650PF3E
CZ-90DAF2	Luftausblaskammer für S-6071PF3E
CZ-160DAF2	Luftausblaskammer für S-1014PF3E

* Verfügbar ab August 2023 als Ersatz für PAW-PACR3.

SEER: Für S-1014PF3E + U-100PZ3E5. SCOP: Für S-6071PF3E + U-60PZ3E5A. Flüsterbetrieb: Für S-3650PF3E + U-36PZ3E5. Internet-Steuerung: Optional.

Nennbedingungen: Raumtemperatur Kühlen: 27 °C TK / 19 °C FK. Außentemperatur Kühlen: 35 °C TK / 24 °C FK. Raumtemperatur Heizen: 20 °C TK. Außentemperatur Heizen: 7 °C TK / 6 °C FK. (TK: Trockenkugeltemperatur; FK: Feuchtkugeltemperatur). Änderungen und Irrtümer vorbehalten. Ausführliche Informationen zur Ökodesign-Richtlinie (ErP) finden Sie auf unseren Websites www.aircon.panasonic.de bzw. www.ptc.panasonic.eu.

Große PACi-Systeme: Nicht nur umweltfreundlich, sondern wegweisend.

Für die großen PACi-Systeme mit R32 stehen nicht nur komplett überarbeitete Innengeräte, sondern auch PACi-Wasserwärmeübertrager zur Verfügung.

1 Kompakte und leichte Innengeräte
Die neuen kompakten, leichten und zerlegbaren Innengeräte erleichtern den Einbau und die Wartung, insbesondere bei begrenztem Platzangebot.

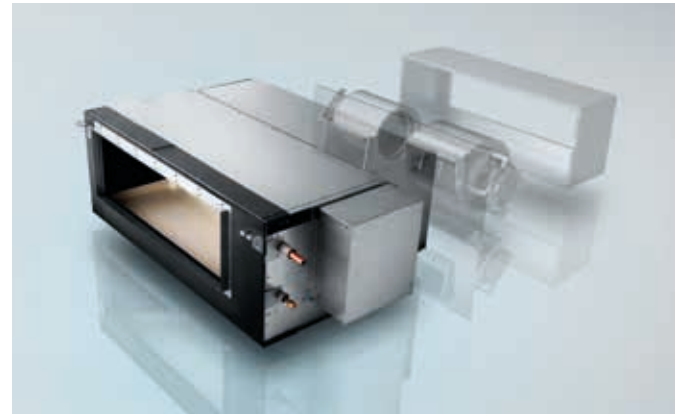

2 Einfacher Einbau durch zerlegbares Innengerät
Der Wärmeübertrager und die Ventilatoreinheit (Ventilator und Gehäuse) können bei der Montage voneinander getrennt werden. Auf diese Weise werden die Installationsmöglichkeiten bei engen Platzverhältnissen erheblich erweitert.

3 Hohe externe statische Pressung einstellbar
Die hohe externe statische Pressung ermöglicht längere Luftkanäle und flexiblere Installationsmöglichkeiten.

4 Kompatibel zu Panasonic Cloud-Anwendungen
Mit den Panasonic Cloud-Anwendungen¹ können auch die PACi-Systeme mit 20 und 25 kW über ein Smartphone gesteuert werden.

¹ WLAN-Interface CZ-CAPWFC1 von Panasonic erforderlich.

Kompakte, leichte und energieeffiziente Innengeräte

Das um 15 % verringerte Gewicht vereinfacht die Montagearbeiten erheblich.

	Bisheriges Modell	Neues Modell
20,0 kW	100 kg	86 kg
25,0 kW	104 kg	88 kg

Tiefe verringert um
230 mm

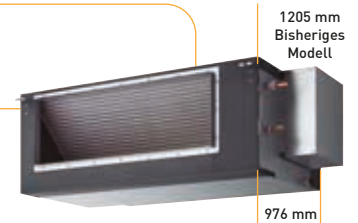

3-stufig einstellbare externe statische Pressung

Um mehr Flexibilität bei der Installation zu ermöglichen, ist die externe statische Pressung in drei Stufen auf 75, 130², und max. 200 Pa² einstellbar.



² Gilt für S-250PE3E5B.

Einfache Montage durch leichte Komponenten

Die Innengeräte können leicht in 3 Komponenten mit max. 48 kg zerlegt werden.

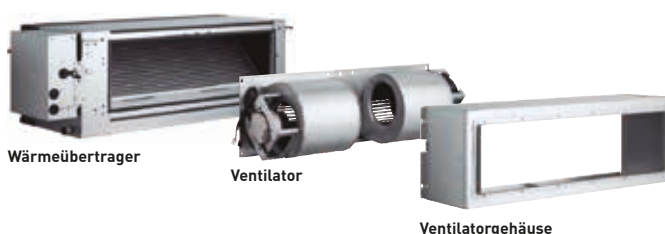

Abmessungen und Gewicht der einzelnen Komponenten



Gewichtsangaben gelten für S-200PE3E5B.

PACi | PE3 Kanalgeräte mit hoher statischer Pressung (20,0 und 25,0 kW) | R32

+ Kombinierbar mit allen Panasonic Konnektivitätslösungen. Weitere Informationen bei „Regelung und Konnektivität“

Optional:



CONEX-Kabelfernbedienung, weiß
CZ-RTC6W / CZ-RTC6WBL

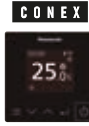

CONEX-Kabelfernbedienung, schwarz
CZ-RTC6 / CZ-RTC6BL



Infrarot-Fernbedienung.
CZ-RWS3 + CZ-RWRC3



Econavi-Sensor
CZ-CENSC1



CZ-RTC5B

				Dreiphasige Außengeräte (400 V)	
				20,0 kW	25,0 kW
Innengerät				S-200PE3E5B	S-250PE3E5B
Außengerät				U-200PZH2E8	U-250PZH2E8
Nennkühlleistung (min. – max.)	kW		19,5 (5,7 – 21,0)	23,2 (6,1 – 27,0)	
Nenn-EER ¹ (min. – max.)			3,22 (3,09 – 4,52)	3,11 (2,93 – 4,59)	
$\eta_{s,c}$ ²			207,0%	190,6%	
Auslegungslast Kühlen	kW		19,5	23,2	
Nennleistungsaufnahme Kühlen (min. – max.)	kW		6,06 (1,26 – 6,80)	7,46 (1,33 – 9,20)	
Nennheizleistung (min. – max.)	kW		22,4 (5,0 – 25,0)	28,0 (5,5 – 29,0)	
Nenn-COP ¹ (min. – max.)			3,61 (3,16 – 4,76)	3,41 (3,05 – 5,00)	
$\eta_{s,h}$ ²			141,3%	142,7%	
Auslegungslast Heizen bei -10 °C	kW		17,0	20,0	
Nennleistungsaufnahme Heizen (min. – max.)	kW		6,21 (1,05 – 7,90)	8,21 (1,10 – 9,50)	
Innengerät					
Spannungsversorgung	V / Ph / Hz		230 / 1 / 50	230 / 1 / 50	
Externe statische Pressung (einstellbar)	Pa		75 ³ - 120 - 180	75 ³ - 130 - 200	
Luftmenge	ni / mi / ho	m ³ /h	3180 / 3780 / 4320	3540 / 4320 / 5040	
Schalldruckpegel ⁴	ni / mi / ho	dB(A)	41/44/46	42/45/47	
Abmessungen	H x B x T	mm	486 x 1456 x 916	486 x 1456 x 916	
Nettogewicht	kg		86	88	
Außengerät					
Spannungsversorgung	V / Ph / Hz		400 / 3 / 50	400 / 3 / 50	
Empfohlene Absicherung	A		30	30	
Luftmenge	Kühlen / Heizen	m ³ /h	9840/9840	9600/9600	
Schalldruckpegel (hoch)	Kühlen / Heizen	dB(A)	59/61	59/63	
Schallleistungspegel (hoch)	Kühlen / Heizen	dB(A)	77/79	78/82	
Abmessungen ⁵	H x B x T	mm	1500 x 980 x 370	1500 x 980 x 370	
Nettogewicht	kg		117	128	
Leitungsanschlüsse	Flüssigkeitsleitung	mm (Zoll)	9,52 (3/8)	12,70 (1/2)	
	Sauggasleitung	mm (Zoll)	25,40 (1)	25,40 (1)	
Leitungslänge (min. / max.)	m		5 / 90	5 / 60	
Höhenunterschied IG/AG (max.)	m		30	30	
Vorgefüllte Leitungslänge	m		30	30	
Zus. Kältemittelfüllmenge	g/m		60	80	
Vorgefüllte Kältemittelmenge (R32) / CO ₂ -Äquivalent	kg / t		4,20/2,835	5,20/3,51	
Außentemperatur-Grenzwerte (min / max.)	Kühlen	°C	-15/+46	-15/+46	
	Heizen	°C	-20/+24	-20/+24	

Zubehör

CZ-RTC6W	CONEX-Kabelfernbedienung (Standard, ohne IoT-Funktion), weiß
CZ-RTC6WBL	CONEX-Kabelfernbedienung mit Bluetooth®-Funktion, weiß
CZ-RTC6	CONEX-Kabelfernbedienung (Standard, ohne IoT-Funktion), schwarz
CZ-RTC6BL	CONEX-Kabelfernbedienung mit Bluetooth®-Funktion, schwarz
CZ-RTC5B	Kabelfernbedienung mit Econavi- und datanavi-Funktion
CZ-RWS3 + CZ-RWRC3	Infrarot-Fernbedienung (mit Empfänger)

Zubehör

CZ-CAPDC3	Leistungssteuerung für PACi- und Mini-ECOi-Außengeräte
CZ-CAPWFC1	WLAN-Interface für kommerzielle Produkte
PAW-PACR4*	Interface für Redundanzschaltungen von bis zu 4 Innengeräten/Gruppen
PAW-GRDSTD40	Untergestell für Außengeräte (400x900x400 mm)
PAW-GRDBSE20	Dämpfungssockel-Set für Außengeräte (600 x 95 x 130 mm, bis 500 kg)
CZ-CENSC1	Econavi-Sensor

* Verfügbar ab August 2023 als Ersatz für PAW-PACR3.

Bedarfsgerechte Teillastregelung durch Lastabwurf

Die Klemmenleiste CZ-CAPDC3 ermöglicht die Teillastregelung des Außengeräts durch Strombegrenzung (Lastabwurf).

Es sind verschiedene Einstellungsstufen möglich:

- Stufe 1, 2, 3: 75 / 50 / 0 %
- Einstellung der Stufen 1, 2 usw. in 5%-Schritten zwischen 40 und 100 % (40, 45, 50...95, 100 %)

CZ-CAPDC3 ermöglicht auch ein Abschalten bei Feueralarm.

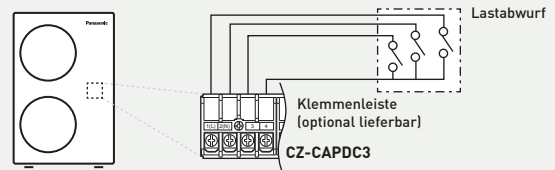

R32
 INVERTER+
 Hocheffizienter Verdichter
 -15 °C Kühlbetrieb
 -20 °C Heizbetrieb
 Bluefin
 Großer Ventilator
 R32/R410A-Umrüstung
 Optionales WLAN
 GLT Konnektivität
 5 Jahre Herstellergarantie

Internet-Steuerung: Optional.

Nennbedingungen: Raumtemperatur Kühlen: 27 °C TK / 19 °C FK. Außentemperatur Kühlen: 35 °C TK / 24 °C FK. Raumtemperatur Heizen: 20 °C TK. Außentemperatur Heizen: 7 °C TK / 6 °C FK. (TK: Trockenkugeltemperatur; FK: Feuchtkugeltemperatur). Änderungen und Irrtümer vorbehalten. Ausführliche Informationen zur Ökodesign-Richtlinie (ErP) finden Sie auf unseren Websites www.aircon.panasonic.de bzw. www.ptc.panasonic.eu.

Dual-, Trio- und Quattro-Systeme | R32

Mit PACi- und PACi NX-Außengeräten von Panasonic sind bis zu 4 Innengeräte gleichzeitig kombinierbar, d. h. sie können als Dual-, Trio- oder Quattro-Systeme eingesetzt werden. Diese Systeme eignen sich besonders zur Klimatisierung von Gemeinschaftsbereichen, da die verteilte Anordnung der Innengeräte eine Streuung der Schallpegelkonzentration sowie ein rasches Erreichen der Solltemperatur im gesamten Raum ermöglicht. Zur Auswahl steht eine breite Palette unterschiedlicher Innengerätetypen (Wand-, Kassetten-, Kanal- und Deckenunterbaugeräte), wobei nur Innengeräte desselben Typs in einem System miteinander kombiniert werden können.



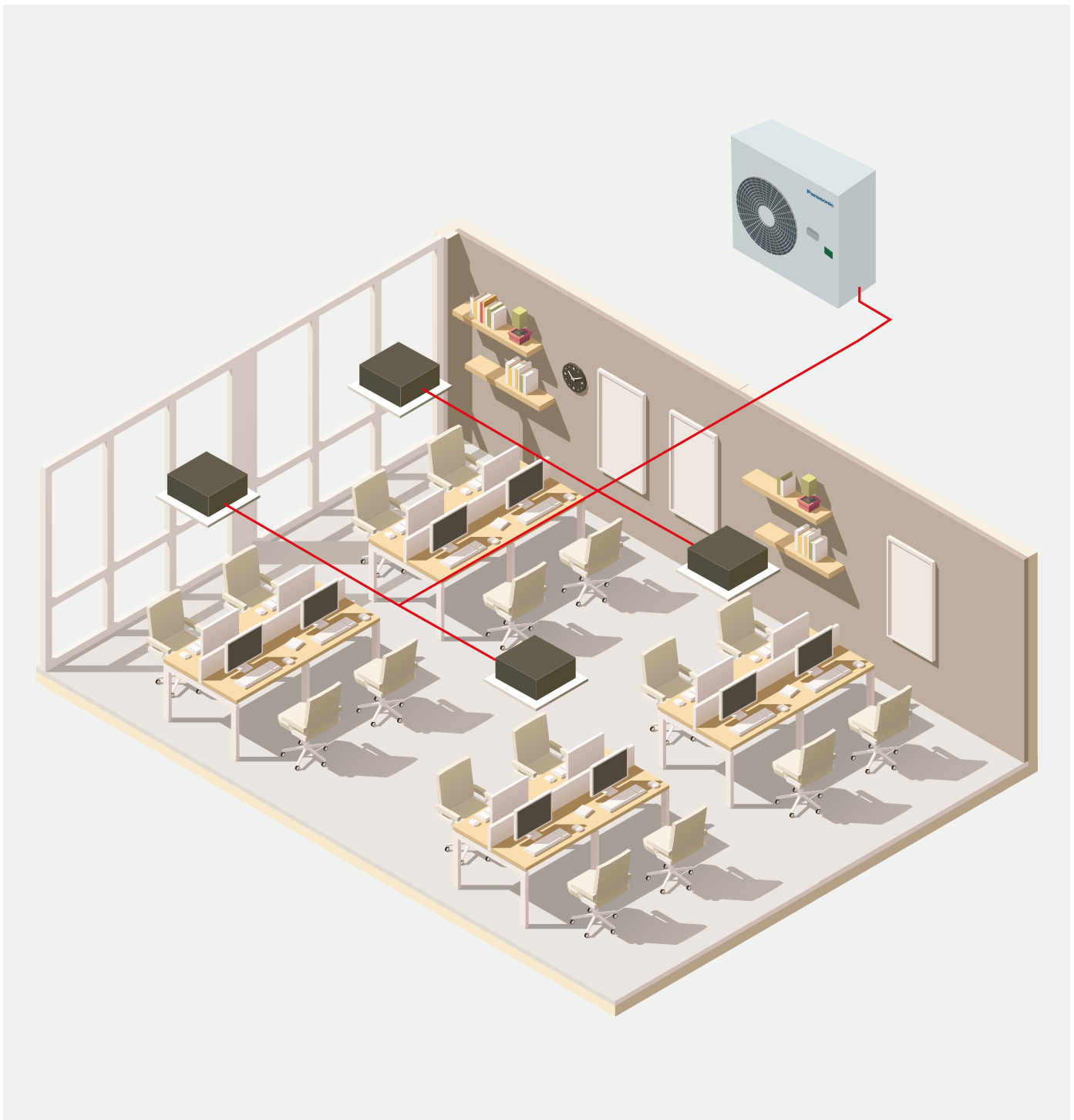

1 PACi NX Elite von 7,1 bis 14,0 kW

Bis zu 4 Innengeräte sind kombinierbar mit einem einzigen Außengerät. Die PACi NX Elite-Außengeräte U-71, U-100, U-125 und U-140 von Panasonic können als Dual-, Trio- und Quattro-Systeme eingesetzt werden. Die Kombinationen ergeben sich aus der nachfolgenden Auswahltabelle. Alle Innengeräte arbeiten gleichzeitig und mit denselben Einstellungen.

2 PACi Elite mit 20 und 25 kW

Bis zu 4 Innengeräte sind kombinierbar mit einem einzigen Außengerät. Die PACi-Außengeräte U-200 und U-250 von Panasonic können als Dual-, Trio- und Quattro-Systeme eingesetzt werden. Die Kombinationen ergeben sich aus der nachfolgenden Auswahltabelle. Alle Innengeräte arbeiten gleichzeitig und mit denselben Einstellungen.

3 PACi NX Standard von 10,0 bis 14,0 kW

Bis zu 2 Innengeräte sind kombinierbar mit einem einzigen Außengerät. Die PACi NX Standard-Außengeräte U-100, U-125 und U-140 können als Dual-Systeme eingesetzt werden. Die Kombinationen ergeben sich aus der nachfolgenden Auswahltabelle. Alle Innengeräte arbeiten gleichzeitig und mit denselben Einstellungen.

Außengeräte

für Dual-, Trio- und Quattro-Systeme | R32

NEU
2023

PACi NX Elite und PACi Außengeräte | R32

		PACi NX				PACi	
		7,1 kW	10,0 kW	12,5 kW	14,0 kW	20,0 kW	25,0 kW
Einphasige Außengeräte (230 V)		U-71PZH4E5	U-100PZH4E5	U-125PZH4E5	U-140PZH4E5	—	—
Dreiphasige Außengeräte (400 V)		U-71PZH4E8	U-100PZH4E8	U-125PZH4E8	U-140PZH4E8	U-200PZH2E8	U-250PZH2E8
Nennkühlleistung ¹ (min. – max.)	kW	7,1 (2,2 - 9,0)	9,5 (3,1 - 12,5)	12,5 (3,2 - 14,0)	13,4 (3,3 - 16,0)	20,0 (5,7 - 22,4)	25,0 (6,1 - 28,0)
Nennheizleistung ¹ (min. – max.)	kW	8,0 (2,0 - 9,0)	11,2 (3,1 - 14,0)	14,0 (3,2 - 16,0)	16,0 (3,3 - 18,0)	22,4 (5,0 - 25,0)	28,0 (5,5 - 31,5)
Spannungsversorgung	Einphasig	V	230	230	230	—	—
	Dreiphasig	V	400	400	400	400	400
Verbindungskabel	mm ²	4 x 2,5	4 x 2,5	4 x 2,5	4 x 2,5	—	—
Luftmenge	Kühlen / Heizen	m ³ /h	3720 / 3960	4560 / 4200	5160 / 4680	5340 / 4980	9840 / 9840
Schalldruckpegel (hoch)	Kühlen / Heizen	dB(A)	48/50	52/52	55/55	56/56	59/61
Schalleistungspegel (hoch)	Kühlen / Heizen	dB(A)	65/67	69/69	73/73	74/74	77/79
Abmessungen	H x B x T	mm	996 x 980 x 370	996 x 980 x 370	996 x 980 x 370	996 x 980 x 370	1500 x 980 x 370
Nettogewicht	Einphasig / Dreiphasig	kg	66	84/82	86/84	86/84	117
	Flüssigkeitsleitung	mm (Zoll)	9,52 (3/8)	9,52 (3/8)	9,52 (3/8)	9,52 (3/8)	9,52 (3/8)
Leitungsanschlüsse	Sauggasleitung	mm (Zoll)	15,88 (5/8)	15,88 (5/8)	15,88 (5/8)	15,88 (5/8)	15,88 (5/8)
	Sauggasleitung	mm (Zoll)	15,88 (5/8)	15,88 (5/8)	15,88 (5/8)	15,88 (5/8)	15,88 (5/8)
Leitungslänge (min./max.)	m	5 / 60	5 / 100	5 / 100	5 / 100	5 / 80	5 / 60
Höhenunterschied IG/AG (max.)	m	15/30 ²	15/30 ²	15/30 ²	15/30 ²	30	30
Vorgefüllte Leitungslänge	m	30	30	30	30	30	30
Zus. Kältemittelfüllmenge	g/m	30	40	40	40	60	80
Vorgefüllte Kältemittelmenge (R32) / CO ₂ -Äquivalent	kg / t	1,95/1,32	2,70/1,82	3,00/2,03	3,00/2,03	4,20/2,835	5,20/3,51
Außentemperatur-Grenzwerte (min / max.)	Kühlen	°C	-15 / +52	-20 ³ / +52	-20 ³ / +52	-20 ³ / +52	-15 / +46
	Heizen	°C	-20 / +24	-20 / +24	-20 / +24	-20 / +24	-20 / +24

1) Bei Kombination mit PU3 Vierwege-Kassetten (90x90). 2) Außengerät niedriger / höher angeordnet als das Innengerät. 3) Bei Begrenzung der Leitungslänge auf 30 m.



PACi NX Standard Außengeräte | R32

		10,0 kW	12,5 kW	14,0 kW	
Dreiphasige Außengeräte (400 V)		U-100PZ3E8	U-125PZ3E8	U-140PZ3E8	
Nennkühlleistung ¹ (min. – max.)	kW	10,0 (3,0 - 11,5)	12,5 (3,2 - 13,5)	14,0 (3,3 - 15,0)	
Nennheizleistung ¹ (min. – max.)	kW	10,0 (3,0 - 14,0)	12,5 (3,3 - 15,0)	14,0 (3,4 - 16,0)	
Spannungsversorgung	Einphasig	V	230	230	
	Dreiphasig	V	400	400	
Verbindungskabel	mm ²	4 x 2,5	4 x 2,5	4 x 2,5	
Luftmenge	Kühlen / Heizen	m ³ /h	4380 / 4380	4920 / 4800	5040 / 4920
Schalldruckpegel (hoch)	Kühlen / Heizen	dB(A)	52/52	55/55	56/56
Schalleistungspegel (hoch)	Kühlen / Heizen	dB(A)	70/70	73/73	74/74
Abmessungen	H x B x T	mm	996 x 980 x 370	996 x 980 x 370	996 x 980 x 370
Nettogewicht	kg	83	87	87	
Leitungsanschlüsse	Flüssigkeitsleitung	mm (Zoll)	9,52 (3/8)	9,52 (3/8)	9,52 (3/8)
	Sauggasleitung	mm (Zoll)	15,88 (5/8)	15,88 (5/8)	15,88 (5/8)
Leitungslänge (min./max.)	m	5 / 50	5 / 50	5 / 50	
Höhenunterschied IG/AG ² (max.)	m	15/30	15/30	15/30	
Vorgefüllte Leitungslänge	m	30	30	30	
Zus. Kältemittelfüllmenge	g/m	45	45	45	
Vorgefüllte Kältemittelmenge (R32) / CO ₂ -Äquivalent	kg / t	2,4 / 1,62	2,8 / 1,89	2,8 / 1,89	
Außentemperatur-Grenzwerte (min / max.)	Kühlen	°C	-10 / +43	-10 / +43	-10 / +43
	Heizen	°C	-15 / 24	-15 / 24	-15 / 24

1) Bei Kombination mit PU3 Vierwege-Kassetten (90x90). 2) Außengerät niedriger / höher angeordnet als das Innengerät.

Innengeräte

für Dual-, Trio- und Quattro-Systeme | R32

Optional:

CONEX
CONEX-Kabelfernbedienung, weiß
CZ-RTC6W / CZ-RTC6WBL / CZ-RTC6WBLW



CONEX
CONEX-Kabelfernbedienung, schwarz
CZ-RTC6 / CZ-RTC6BL / CZ-RTC6BLW











Kabelfernbedienung CZ-RTC5B



Econavi-Sensor CZ-CENS1





PK3 Wandgeräte	Innengerät	Kühlleistung	Heizleistung	Abmessungen		Schalldruckpegel ⁴	Luftmenge ⁵
		kW	kW	H x B x T mm	ni / mi / ho dB(A)	ni / mi / ho m ³ /h	
3,6 kW	S-3650PK3E	3,6	4,0	302 x 1120 x 236		27/31/35	540/660/780
5,0 kW	S-3650PK3E	5,0	5,6	302 x 1120 x 236		32/36/40	660/810/960
6,0 kW	S-6010PK3E	6,1	7,0	302 x 1120 x 236		40/44/47	870/1050/1200
7,1 kW	S-6010PK3E	7,1	8,0	302 x 1120 x 236		40/44/47	870/1050/1200
10,0 kW	S-6010PK3E	9,5	9,5	302 x 1120 x 236		41/45/49	900/1110/1320



PY3 Rastermaß-Kassetten (60x60)	Modell (Blende CZ-KPY4)	Kühlleistung	Heizleistung	Abmessungen Innengerät		Abmessungen Blende	Schalldruckpegel ⁴	Luftmenge ⁵
		kW	kW	H x B x T mm	H x B x T mm	ni / mi / ho dB(A)	ni / mi / ho m ³ /h	
2,5 kW	S-25PY3E	2,5	3,2	243 x 575 x 575		30 x 625 x 625	31/28/25	360/420/510
3,6 kW	S-36PY3E	3,60	3,60	243 x 575 x 575		30 x 625 x 625	25/30/34	360/420/570
5,0 kW	S-50PY3E	5,00	5,00	243 x 575 x 575		30 x 625 x 625	27/34/39	390/570/720
6,0 kW	S-60PY3E	6,00	6,00	243 x 575 x 575		30 x 625 x 625	31/37/43	480/630/840



PU3 Vierwege-Kassetten (90x90)	Modell (Blenden: CZ-KPU3W / CZ-KPU3AW)	Kühlleistung	Heizleistung	Abmessungen Innengerät		Abmessungen Blende	Schalldruckpegel ⁴	Luftmenge ⁵
		kW	kW	H x B x T mm	H x B x T mm	ni / mi / ho dB(A)	ni / mi / ho m ³ /h	
3,6 kW	S-3650PU3E	3,6	4,0	256 x 840 x 840		33,5 x 950 x 950	27/28/30	690/780/870
5,0 kW	S-3650PU3E	5,0	5,6	256 x 840 x 840		33,5 x 950 x 950	27/29/32	690/810/990
6,0 kW	S-6071PU3E	6,0	7,0	256 x 840 x 840		33,5 x 950 x 950	28/31/36	780/960/1260
7,1 kW	S-6071PU3E	7,1	8,0	256 x 840 x 840		33,5 x 950 x 950	28/31/37	780/960/1320
10,0 kW	S-1014PU3E	10,0	11,2	319 x 840 x 840		33,5 x 950 x 950	32/38/45	1080/1560/2160
12,5 kW	S-1014PU3E	12,5	14,0	319 x 840 x 840		33,5 x 950 x 950	33/39/46	1140/1620/2220
14,0 kW	S-1014PU3E	14,0	16,0	319 x 840 x 840		33,5 x 950 x 950	34/40/47	1200/1740/2280



PT3 Deckenunterbaugeräte	Innengerät	Kühlleistung	Heizleistung	Abmessungen		Schalldruckpegel ⁴	Luftmenge ⁵
		kW	kW	H x B x T mm	ni / mi / ho dB(A)	ni / mi / ho m ³ /h	
3,6 kW	S-3650PT3E	3,5	4,0	235 x 960 x 690		28/32/36	630/720/840
5,0 kW	S-3650PT3E	5,0	5,6	235 x 960 x 690		28/33/37	630/750/900
6,0 kW	S-6071PT3E	6,0	7,0	235 x 1275 x 690		29/34/38	870/1020/1200
7,1 kW	S-6071PT3E	6,8	8,0	235 x 1275 x 690		30/35/39	930/1080/1260
10,0 kW	S-1014PT3E	9,5	11,2	235 x 1590 x 690		34/37/42	1380/1500/1800
12,5 kW	S-1014PT3E	12,1	14,0	235 x 1590 x 690		35/40/46	1440/1680/2040
14,0 kW	S-1014PT3E	13,4	16,0	235 x 1590 x 690		36/41/47	1500/1740/2100



PF3 Kanalgeräte für flexible Installation	Innengerät	Kühlleistung	Heizleistung	Abmessungen	Externe statische Pressung	Schalldruckpegel ⁴	Luftmenge ⁵
		kW	kW	H x B x T mm	(min. – max.) Pa	ni / mi / ho dB(A)	ni / mi / ho m ³ /h
3,6 kW	S-3650PF3E	3,6	4,0	250 x 800 x 730	30(10 - 150)	22/27/30	600/780/840
5,0 kW	S-3650PF3E	5,0	5,6	250 x 800 x 730	30(10 - 150)	25/30/34	720/900/960
6,0 kW	S-6071PF3E	5,7	7,0	250 x 1000 x 730	30(10 - 150)	23/26/30	900/1140/1260
7,1 kW	S-6071PF3E	6,8	7,5	250 x 1000 x 730	30(10 - 150)	23/26/30	900/1140/1260
10,0 kW	S-1014PF3E	9,5	10,8	250 x 1400 x 730	40(10 - 150)	25/29/33	1260/1560/1920
12,5 kW	S-1014PF3E	12,1	13,5	250 x 1400 x 730	50(10 - 150)	27/31/35	1380/1740/2040
14,0 kW	S-1014PF3E	13,4	15,5	250 x 1400 x 730	50(10 - 150)	29/35/39	1500/1920/2160

Hinweis: Die angegebenen Werte gelten für die Kombination mit Außengeräten der Baureihe PACi NX Elite. 4) Die Messwerte basieren auf EUROVENT-Dokument 6/C/006-97. 5) Bei Werkseinstellungen.

Nennbedingungen: Raumtemperatur Kühlen: 27 °C TK / 19 °C FK. Außentemperatur Kühlen: 35 °C TK / 24 °C FK. Raumtemperatur Heizen: 20 °C TK. Außentemperatur Heizen: 7 °C TK / 6 °C FK. (TK: Trockenkugeltemperatur; FK: Feuchtkugeltemperatur). Änderungen und Irrtümer vorbehalten. Ausführliche Informationen zur Ökodesign-Richtlinie (ErP) finden Sie auf unseren Websites www.aircon.panasonic.de bzw. www.ptc.panasonic.eu.

Systemkombinationen für Dual-, Trio- und Quattro-Systeme | R32

PACi NX Elite: mögliche Systemkombinationen mit 7,1 bis 14,0 kW | R32

Nennleistung		Außengerät			
Innengerät	7,1 kW	10,0 kW	12,5 kW	14,0 kW	
2,5 kW S-25PY3E					
3,6 kW S-36PY3E S-3650PF3E S-3650PK3E S-3650PT3E S-3650PU3E					
5,0 kW S-50PY3E S-3650PF3E S-3650PK3E S-3650PT3E S-3650PU3E					
6,0 kW S-60PY3E S-6071PF3E S-6010PK3E S-6071PT3E S-6071PU3E					
7,1 kW S-6071PF3E S-6010PK3E S-6071PT3E S-6071PU3E					

PACi NX Elite: mögliche Systemkombinationen mit 20,0 bis 25,0 kW | R32

Nennleistung		Außengerät	
Innengerät	20,0 kW	25,0 kW	
5,0 kW S-50PY3E S-3650PF3E S-3650PK3E S-3650PT3E S-3650PU3E			
6,0 kW S-60PY3E S-6071PF3E S-6010PK3E S-6071PT3E S-6071PU3E			
7,1 kW S-6071PF3E S-6010PK3E S-6071PT3E S-6071PU3E			
10,0 kW S-1014PF3E S-6010PK3E S-1014PT3E S-1014PU3E			
12,5 kW S-1014PF3E S-1014PT3E S-1014PU3E			

PACi NX Standard: mögliche Systemkombinationen mit 10,0 bis 14,0 kW | R32

Nennleistung		Außengerät		
Innengerät	10,0 kW	12,5 kW	14,0 kW	
5,0 kW S-50PY3E S-3650PF3E S-3650PK3E S-3650PT3E S-3650PU3E				
6,0 kW S-60PY3E S-6071PF3E S-6010PK3E S-6071PT3E S-6071PU3E				
7,1 kW S-6071PF3E S-6010PK3E S-6071PT3E S-6071PU3E				

Leitungsauslegung für Dual-, Trio- und Quattro-Systeme | R32

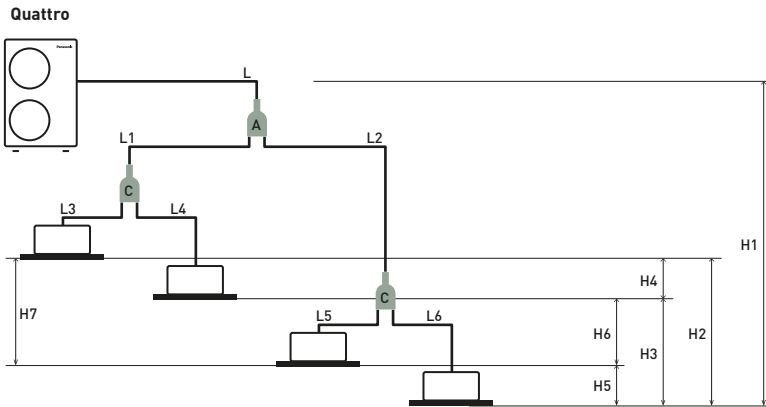
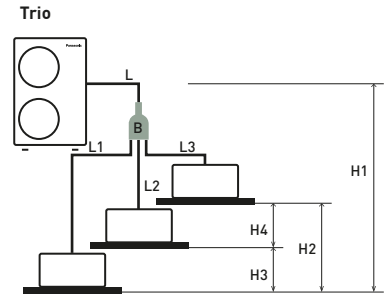
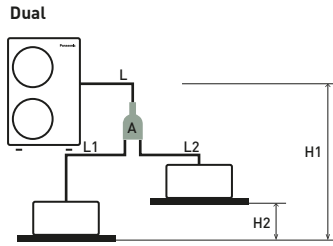
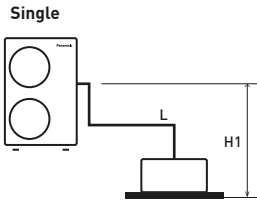

PACi Standard: Dual-Systeme mit 10,0 bis 14,0 kW

Abzweig (getrennt zu bestellen)
A = CZ-P224BK2BM

PACi Elite: Dual-, Trio- und Quattro-Systeme mit 7,1 bis 14,0 kW

Abzweig (getrennt zu bestellen)
A = CZ-P224BK2BM
B = CZ-P3HPC2BM
C = CZ-P224BK2BM

PACi Elite: Dual-, Trio- und Quattro-Systeme mit 20,0 und 25,0 kW

Abzweig (getrennt zu bestellen)
A = CZ-P680BK2BM
B = CZ-P3HPC2BM
C = CZ-P224BK2BM

Längen- und Höhendifferenzen für Single-Split-, Dual-, Trio- und Quattro-Systeme	PACi Standard: Single-Split- und Dual-Systeme mit 7,1 bis 14,0 kW			PACi Elite: Single-Split-, Dual-, Trio- und Quattro-Systeme mit 7,10 bis 25,0 kW					
	Gerätekombinationen (siehe obige Beispiele)		Äquivalente Längen und Höhenunterschiede (m) bei Außengerätegrößen	Gerätekombinationen (siehe obige Beispiele)				Äquivalente Längen und Höhenunterschiede (m) bei Außengerätegrößen von 7,1 bis 14,0 kW	Äquivalente Längen und Höhenunterschiede (m) bei Außengerätegrößen von 20,0 bis 25,0 kW
	Single	Dual		Single	Dual	Trio	Quattro		
Gesamtleitungslänge	L	L + L1 + L2	≤ 50m	L	L + L1 + L2	L + L1 + L2 + L3	L + L1 + L2 + L3 + L4 + L5 + L6	U-60/U-71: ≤ 50 m U-100/125/140: ≤ 75 m	U-200: ≤ 100 m U-250: ≤ 80 m
Max. Leitungslänge (vom Außengerät zum weitesten Innengerät)	-	-	-	-	L + L1 oder L + L2	L + L1 oder L + L2 oder L + L3	L + L1 + L3 oder L + L1 + L4 oder L + L2 + L5 oder L + L2 + L6	-	U-200: 90 m U-250: 60 m
Stranglänge hinter dem 1. Abzweig	-	L1 oder L2	≤ 15	-	L1 oder L2	L1 oder L2 oder L3	L1 + L3 oder L1 + L4 oder L2 + L5 oder L2 + L6	≤ 15 m	≤ 20 m
Differenz der Stranglängen	-	L1 > L2: L1 - L2	≤ 10	-	L1 > L2: L1 - L2	L1 > L2 > L3: L1 - L2 L2 - L3 L1 - L3	L2 + L6 (Max.) L1 + L3 (Min.): (L2 + L6) - (L1 + L3)	≤ 10 m	≤ 10 m
Differenz hinter dem 1. Abzweig (Quattro)	-	-	-	-	-	-	L2 > L1: L2 - L1	≤ 10 m	≤ 10 m
Differenz hinter dem 2. Abzweig (Quattro)	-	-	-	-	-	-	L4 > L3: L4 - L3 L6 > L5: L6 - L5	≤ 10 m	≤ 10 m
Höhendifferenz (AG höher)	H1	H1	≤ 30	H1	H1	H1	H1	≤ 30 m	≤ 30 m
Höhendifferenz (AG tiefer)	H1	H1	≤ 15	H1	H1	H1	H1	≤ 15 m	≤ 15 m
Höhendifferenz zwischen Innengeräten	-	H2	≤ 0,5	-	H2	H2 oder H3 oder H4	H2 oder H3 oder H4 oder H5 oder H6 oder H7	≤ 0,5 m	≤ 0,5 m

Leitungsdimensionen und zusätzliche Kältemittelfüllmengen für Dual-, Trio- und Quattro-Systeme	PACi Standard: Dual-Systeme mit 10,0 bis 14,0 kW				PACi Elite: Dual-, Trio- und Quattro-Systeme mit 7,10 bis 14,0 kW					PACi Elite: Dual-, Trio- und Quattro-Systeme mit 20,00 und 25,0 kW					
	Durchmesser des Hauptstrangs L (mm)		Durchmesser der Innengeräteanschlussleitungen L1, L2 (mm)		Durchmesser des Hauptstrangs L (mm)	Durchmesser der Innengeräteanschlussleitungen L1, L2, L3, L4 (mm)				Durchmesser des Hauptstrangs L (mm)	Strang zw. 2 Abzweigen bei Quattro-Systemen (L1, L2) 1)		Durchmesser der Innengeräteanschlussleitungen (mm) 2)		
Innengeräteleistung (kW)	10,0	12,5 - 14,0	5,0	6,0 - 7,1	7,1 - 14,0	3,6	4,5	5,0	6,0	7,1	20,0	25,0	10,0 - 12,5	5,0	6,0 - 12,5
Flüssigkeitsleitung (mm)	Ø 9,52	Ø 9,52	Ø 6,35	Ø 9,52	Ø 9,52	Ø 6,35	Ø 6,35	Ø 6,35	Ø 9,52	Ø 9,52	Ø 9,52	Ø 12,70	Ø 9,52	Ø 6,35	Ø 9,52
Gasleitung (mm)	Ø 15,88	Ø 15,88	Ø 12,70	Ø 15,88	Ø 15,88	Ø 12,70	Ø 12,70	Ø 12,70	Ø 15,88	Ø 15,88	Ø 25,40	Ø 25,40	Ø 15,88	Ø 12,70	Ø 15,88
Zus. Kältemittelfüllung (g/m)	45	45	20	45	45	20	20	20	45	45	60	80	45	20	45

1) Gesamtleistung der Innengeräte hinter dem Abzweig. 2) Vierwege-Kassetten.

Zur Ermittlung der tatsächlichen Leitungslänge sind die Längen der einzelnen Teilstränge in folgender Reihenfolge zu addieren: Hauptstrang (L) → Strang nach dem Abzweig (La → Lb → Lc mit großem Durchmesser). Ab der vorgefüllten Leitungslänge von 30 m bzw. 20 m muss nach obiger Tabelle Kältemittel zugefüllt werden.

PRO-HT Speicherbaureihe für PACi

Der für gewerbliche Anwendungsfälle konzipierte PRO-HT Speicher ist die optimale Lösung für die effiziente Warmwasserbereitung mit PACi-Außengeräten mit R32.

Maximale
Wasseraustritts-
temperatur:
50 °C



PRO-HT-Pufferspeicher für Heizen und Kühlen PAW-VP380L

Heizen oder Kühlen mit Wasser, kombinierbar mit Heizkörpern, Flächenheizung oder Gebläsekonvektoren

1 Hohe Leistung, große Ersparnis

- COP von 3,26 bei A7 und einer Vorlauftemperatur von 50 °C
- Max. Wasseraustrittstemperatur 50 °C
- Energieeffizienzklasse: A+++ (Skala von A+++ bis D)

2 Einfache wasserbasierte Heiz- und Kühllösung

- Effiziente Warmwasserbereitung ohne Elektroheizstab
- Kostengünstige Installation ohne zusätzliches Zubehör

3 Zuverlässige Qualität

- Speicher und Wärmeübertrager aus rostfreiem Stahl
- Intern und extern geheizt

380-l-Pufferspeicher für Heizen und Kühlen mit 20-kW-PACi-System

- Ideale Lösung für kleinere Büros
- Kostengünstige Lösung für einfache Heiz- und Kühlanwendungen mit Wasser
- Wasseraustrittstemperaturen bis 50 °C

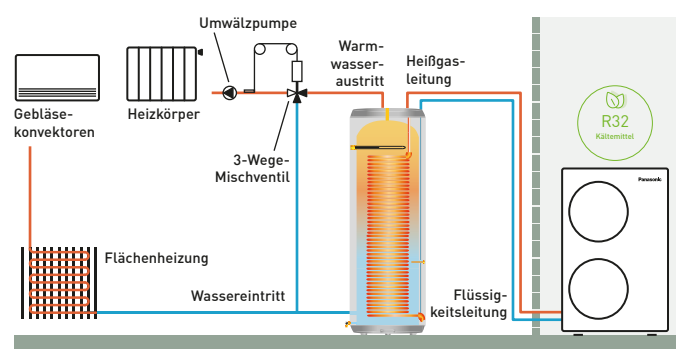

Eins-zu-eins-Lösung mit PACi Elite

Modell	Speichertyp	Kompatibles Außengerät	Wasservorlauftemperatur (°C)
PAW-VP380L	Heizen und Kühlen	U-200PZH2E8	5 bis 50 °C

PRO-HT-Pufferspeicher für Heizen und Kühlen

PRO-HT TANK



Hohe Warmwassertemperatur ohne Elektroheizstab

Der Panasonic PRO-HT Speicher eignet sich für zahlreiche Anwendungsfälle und kann in Kombination mit PACi-Geräten z. B. in Mehrfamilienhäusern und kleineren Büros eingesetzt werden.

PRO-HT Warmwasserspeicher			PAW-VP380L
Kühlleistung bei 35 °C [A35/W7]		kW	12,8
Heizleistung		kW	25
Heizleistung bei +7 °C [A7/W45]		kW	23
COP bei +7 °C [A7/W45]			3,26
Energieeffizienzklasse im Heizbetrieb bei W35 (Skala von A+++ bis D)			A+++
$\eta_{s,h}$ (LOT1) ¹		%	193
Abmessungen	H x Ø	mm	1820 x 690
Speichervolumen (netto)		l	380
Transportgewicht		kg	99
Wasserseitiger Anschluss		Zoll	Rp 1 1/4
Wasservolumenstrom [A7/W35]		m ³ /h	3,9
Wasservorlauftemperatur (min./max.)	Kühlen	°C	5 / 15
	Heizen	°C	25 / 50
Leitungsanschlüsse	Flüssigkeitsleitung	mm (Zoll)	12,07 (1/2)
	Sauggasleitung	mm (Zoll)	19,05 (3/4)
Außengerät			U-200PZH2E8
Schalldruckpegel in 1 m Entfernung		dB(A)	57
Abmessungen	H x B x T	mm	1500 x 980 x 370
Nettogewicht		kg	117
Leitungsanschlüsse	Flüssigkeitsleitung	mm (Zoll)	9,52 (3/8)
	Sauggasleitung	mm (Zoll)	25,40(1) [+ Reduzierstück]
Vorgefüllte Kältemittelmenge [R32] / CO ₂ -Äquivalent		kg / t	4,20 (zusätzliche Füllung von 1,0 kg vor Ort erforderlich) / 2,835
Leitungslänge [max.] ²		m	30
Höhenunterschied IG/AG [max.] ³		m	30 / 30
Nenn-Leitungslänge		m	7,5
Vorgefüllte Leitungslänge		m	> 7,5
Zus. Kältemittelfüllmenge		g/m	siehe Auslegungshandbuch
Außentemperatur-Grenzwerte (min./max.)	Kühlen	°C	-15 / +46
	Heizen	°C	-20 / +35

1) Die jahreszeitbedingte Raumkühlungs- bzw. Raumheizungs-Energieeffizienz ($\eta_{s,c}$ bzw. $\eta_{s,h}$), angegeben in Prozent, wird nach den Vorgaben der EU-Verordnung 811/2013 berechnet. 2) Die Leitungslänge gilt für die Verbindung zwischen Speicher und Außengerät, umfasst jedoch keine zusätzliche Länge für das Wärmeübertragerröhr. 3) Außengerät niedriger / höher angeordnet als das Innengerät.

Dieses Produkt erfüllt die Richtlinie 98/93/EC des Rates über die Qualität von Wasser für den menschlichen Gebrauch in der durch die Richtlinie 2015/1787/EU geänderten Fassung. Die Lebensdauer des Produkts kann bei Verwendung von Grundwasser wie z. B. Brunnenwasser, von Leitungswasser, welches Salze oder andere Verunreinigungen enthält, und von Wasser mit saurer Qualität nicht gewährleistet werden. Durch Verwendung solcher Wasserqualitäten entstehende Wartungs- und Gewährleistungskosten liegen in der Verantwortung des Kunden.

Leistungsberechnung in Übereinstimmung mit Eurovent. Schalldruck gemessen in 1 m Entfernung vom Außengerät in 1,5 m Höhe.

Hinweis: Strömungswächter und Schmutzfänger sind nicht eingebaut.

Zubehör	
PAW-VP-RTC5B-PAC	Speicher-Fernbedienung für PACi-System
PAW-IU39	Zusätzliche Heizpatrone

Produkt highlights

- 380 l Speichervolumen
- Warmwasserbereitung mit Temperaturen bis 50 °C ohne Elektroheizstab
- Speicher und Wärmeübertrager aus rostfreiem Stahl
- 52 m lange Rohrschlange als Wärmeübertrager
- Intern und extern gebeizt
- 70 mm Wärmedämmung
- Wandstärke des Speichers 2 mm, rostfreier Stahl 316L
- Externe ABS-Verkleidung



PACi-Systeme mit Wasserwärmeübertrager

Der hocheffiziente Wasserwärmeübertrager erweitert als richtungsweisendes Produkt die Einsatzmöglichkeiten der PACi-Systeme, die dadurch auch zur Kalt- und Warmwassererzeugung eingesetzt werden können.

Wasseraustritts-
temperatur

Kühlbetrieb: 5 bis 15 °C

Heizbetrieb: 30 bis 55 °C



Hocheffizienter Wasserwärmeübertrager für PACi-Klimasysteme

Systembeispiel

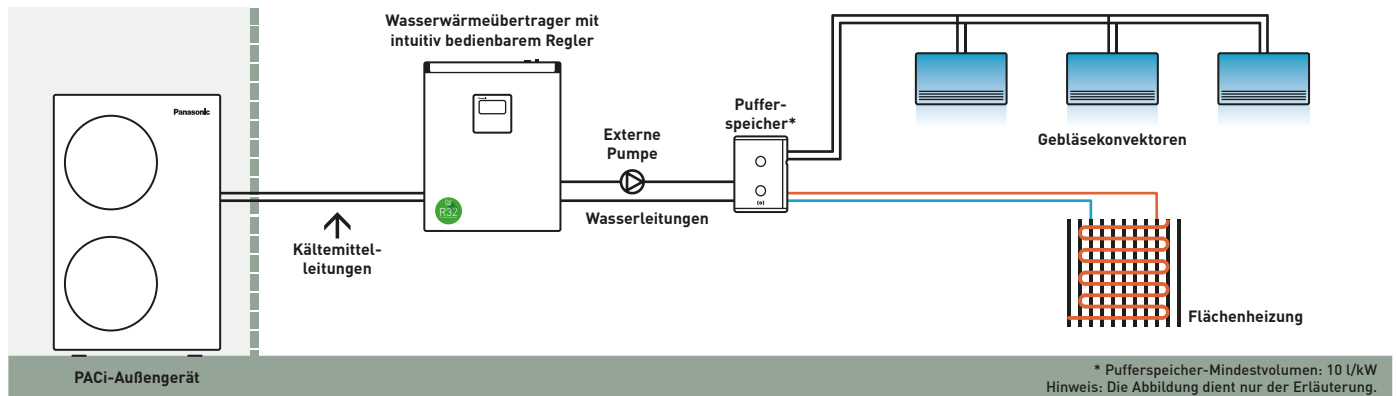

- 1 Kostengünstige Lösung**
- Energieeffizienzklasse A+++ (Skala von A+++ bis D)
 - Kostengünstige Kalt- und Warmwassererzeugung dank dem Kostenvorteil der PACi-Systeme im Vergleich zu VRF-Systemen
 - Reduzierung der Kältemittelmenge durch Wasser als Wärmeträger

- 2 Flexible und platzsparende Installationsmöglichkeiten**
- Wandmontage oder Bodenaufstellung möglich
 - Kompakt und leicht (nur 27 kg)

- 3 Einfache Wartung und Montage**
- Schnelle, einfache Montage
 - Strömungswächter beiliegend (bauseitige Installation zwingend erforderlich)
 - Direkter Zugang zum Anschlusskasten
 - Betrieb bis -20 °C Außentemperatur ohne Glykol möglich

Flexible und platzsparende Installationsmöglichkeiten

Kompaktes und leichtes Gerät

- Geringe Tiefe (nur 205 mm) für Aufstellungsorte mit geringem Platzangebot
- Geringes Gewicht (nur 27 kg) für einfache Handhabung
- Maximale Gesamtlänge der Kältemittelleitung: 90 m*

* Gilt für PAW-200W5APAC-1.



Zwei Installationsmöglichkeiten

- Bodenaufstellung oder besonders platzsparende Wandmontage sind möglich.
- Schnellmontage aufgrund des geringen Gewichts und der kompakten Abmessungen:
2 Löcher bohren > 2 Haken einschrauben > Gerät einhängen > Fertig!!!

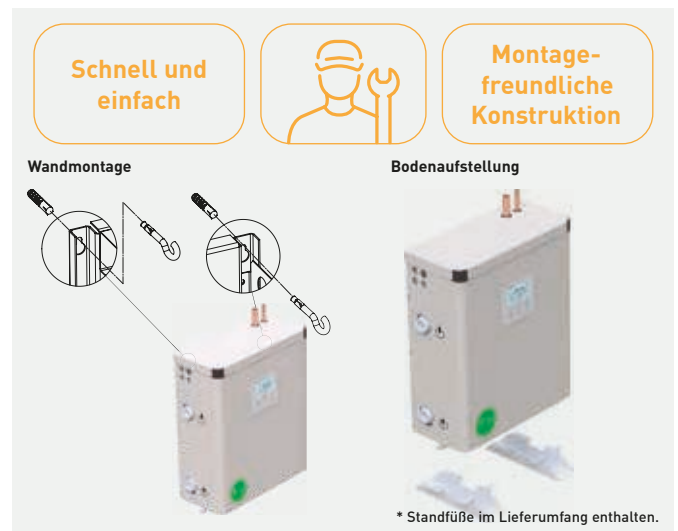

Anwendungsbeispiele: Restaurants / Kleinere Büros

- Erleichterte Umsetzung unternehmerischer Klimaziele mit dem zukunftsweisen Kältemittel R32
- Reduzierung der Kältemittelmenge durch ein wassergeführtes Verteilsystem
- Ersatz für ein strombetriebenes Heizsystem



Restaurants

Anwendungsbeispiele: Wohnungen / Einzelhandel

- Ersatz für einen mit fossilen Brennstoffen betriebenen Heizkessel durch Anschluss an das wassergeführte Heizsystem
- Für Heizungsprojekte mit größeren Leitungslängen als 50 m



Einzelhandel

Der PACi-Wasserwärmeübertrager ist die ideale Lösung für private und gewerbliche Anwendungen. Die Investition hat sich innerhalb kürzester Zeit amortisiert.

Vereinfachte Wartung durch zwei Gerätezugänge

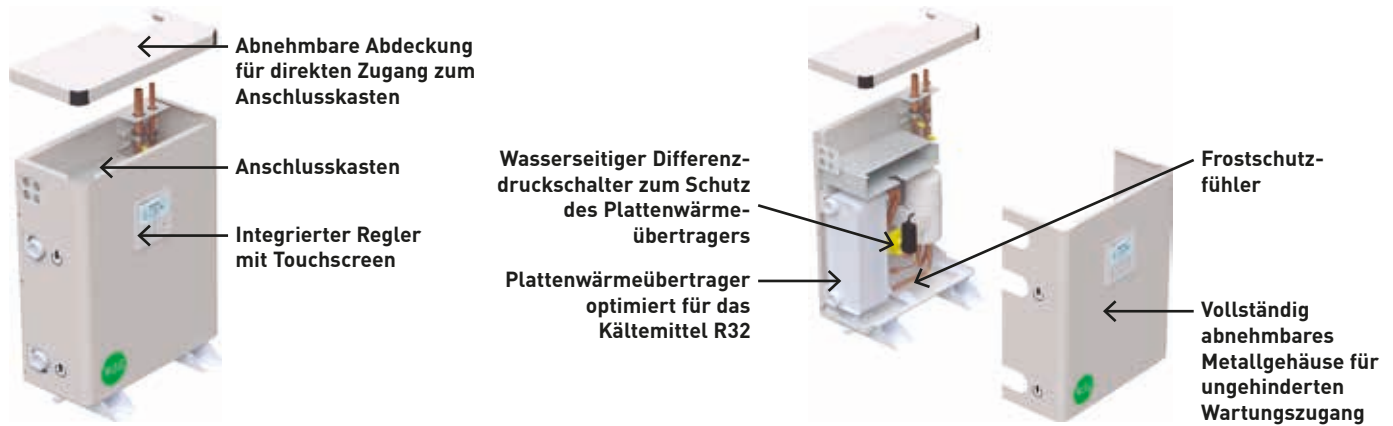

Serienmäßig integrierte Kaskadenregelung für einfache Bedienung und hohe Flexibilität

Integrierte Kaskadenregelung für bis zu zwei Systeme mit CZ-RTC5B

Mithilfe der Fernbedienung CZ-RTC5B, die zum Lieferumfang des Wasserwärmeübertragers gehört, können zwei Klimasysteme mit Wasserwärmeübertrager zu einer Kaskade kombiniert werden. Dazu wird eine der beiden Fernbedienungen (CZ-RTC5B) als Master-Steuerung festgelegt, um die Kaskadenfunktion über diese Fernbedienung zu aktivieren. Bei der Betriebsart besteht Auswahl zwischen Grundlast-Umschaltung (Sequenzsteuerung) und Redundanzbetrieb bei Störung.

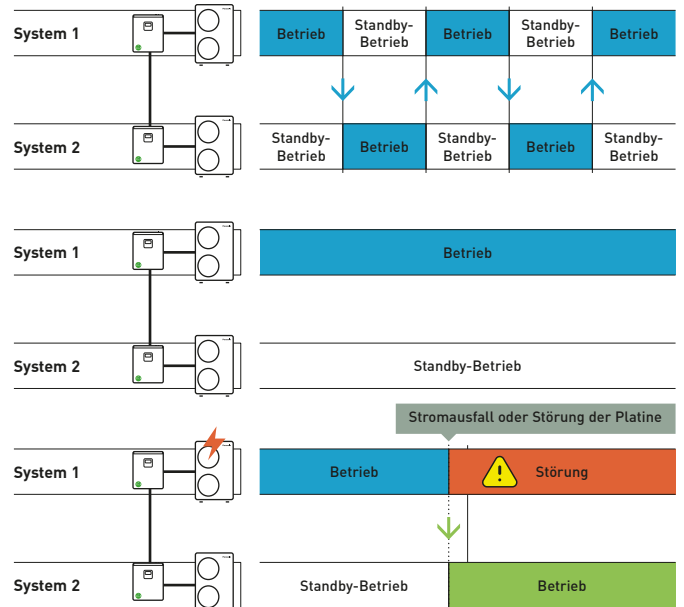
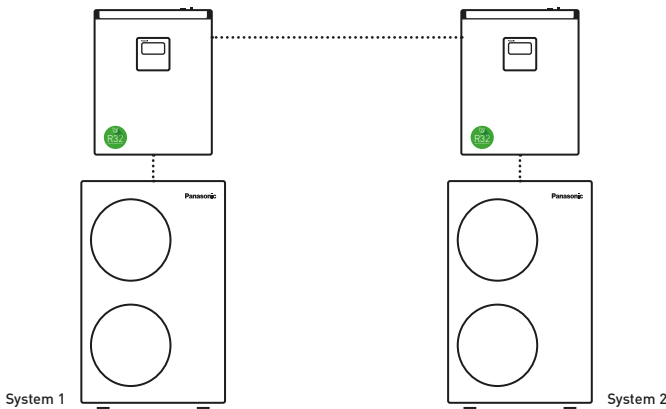

Hinweis: Eine der beiden Fernbedienungen (CZ-RTC5B) wird als Master-Steuerung (*) festgelegt, die andere deaktiviert.

PACi-Systeme mit Wasserwärmeübertrager können zu einer Kaskade aus bis zu 4 Gruppen mit je 8 Systemen mit einer Gesamtnennleistung von max. 800 kW zusammengeschlossen werden.

Mit dem optionalen Regler PAW-PACR4 können bis zu vier Gruppen mit je acht Systemen zu einer Kaskade kombiniert werden, um verschiedene Redundanzschaltungen (z. B. Grundlast-Umschaltung, Redundanzbetrieb, Unterstützungsbetrieb) bereitzustellen.

- Maximal 4 Gruppen mit maximal 8 Systemen je Gruppe
- Grundlast-Umschaltung (Sequenzsteuerung)
- Redundanzbetrieb (bei Ausfall eines der Systeme)
- Unterstützungsbetrieb (zum Erreichen der Solltemperatur bei hoher Last)
- Signalausgang für Betriebsstatus
- Signalausgang für Störmeldung

Beispiel: 4 Gruppen

Maximal verfügbare Leistung pro Gruppe: $8 \times 25 \text{ kW} = 200 \text{ kW}$.
 Maximal verfügbare Gesamtleistung: $4 \times 200 \text{ kW} = 800 \text{ kW}$

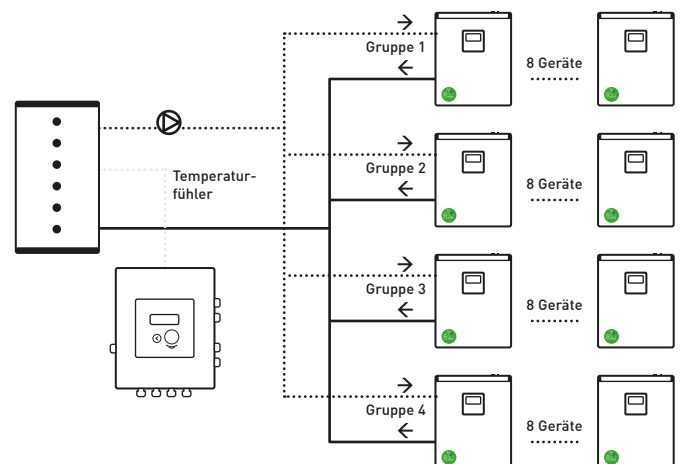

Wasserwärmeübertrager zur Kalt- und Warmwasserbereitung mit PACi Konstante Wasservorlauftemperaturen von max. 55 °C erreichbar.

Kurzfristige Investition

Speziell für kleinere Büros und den Einzelhandel ist der PACi-Wasserwärmeübertrager bestens geeignet. Die Investition hat sich innerhalb kürzester Zeit amortisiert. Investoren und Betreiber sparen mit diesem Produkt bares Geld.



Wasserwärmeübertrager		PAW-200W5APAC-1	PAW-250W5APAC-1
Kühlleistung ¹	kW	20,0	26,0
EER ¹		3,03	2,89
Heizleistung ²	kW	26,5	31,6
COP ²		3,34	3,31
Energieeffizienzklasse (Skala von A+++ bis D) ³	35 °C (Niedertemperaturbereich)	A+++	A+++
	55 °C (Mitteltemperaturbereich)	A+	A+
η _{s,h} (LOT1) ⁴	%	178	178
Abmessungen	H x B x T	550 x 455 x 205	550 x 455 x 205
Nettogewicht	kg	27	27
Wasserseitiger Anschluss	Zoll	1 1/4 Außengewinde	1 1/4 Außengewinde
Kaltwasservolumenstrom [ΔT = 5 K]	m³/h	3,45	4,30
Warmwasservolumenstrom [ΔT = 5 K]	m³/h	4,15	4,85
Strömungswächter		im Lieferumfang enthalten	im Lieferumfang enthalten
Schmutzfänger		im Lieferumfang enthalten	im Lieferumfang enthalten
Außengerät		U-200PZH2E8	U-250PZH2E8
Schalldruckpegel	Kühlen / Heizen	dB(A)	59 / 61
Abmessungen	H x B x T	mm	1500 x 980 x 370
Nettogewicht		kg	117
Leitungsanschlüsse	Flüssigkeitsl.	mm [Zoll]	9,52 (3/8)
	Sauggasl.	mm [Zoll]	1 (25,40)
Leitungslänge (min./max.)		m	5 / 90
Höhenunterschied IG/AG (max.)		m	30
Vorgefüllte Leitungslänge		m	30
Zus. Kältemittelfüllmenge		g/m	60
Wasservorlauftemperatur-Grenzwerte (min./max.)	Kühlen	°C	+5 / +15
	Heizen	°C	+30 / +55
Außentemperatur-Grenzwerte (min / max.)	Kühlen	°C	-15 / +46
	Heizen	°C	-20 / +24

1) Angaben gelten für 7 °C Kaltwasseraustrittstemperatur und 35 °C Außenlufttemperatur gemäß EN 14511. 2) Angaben gelten für 35 °C Warmwasseraustrittstemperatur und 7 °C Außenlufttemperatur gemäß EN 14511. 3) Angaben gemäß der EU-Verordnung 811/2013 für Niedertemperatur-Wärmepumpen. Energieeffizienzklassenskala von A+++ bis D. 4) Angaben gemäß der EU-Verordnung 813/2013 für Niedertemperatur-Wärmepumpen.

Umweltfreundliche, hochwertige Lösung

Der Wasserwärmeübertrager ist kompatibel zu PACi-Außengeräten mit R32.

R32 hat sich in der Branche zum Standard-Kältemittel für Split-Klimageräte entwickelt, weil es nicht nur umweltverträglich ist, sondern auch einen höheren Wirkungsgrad aufweist.

Erleichterte Installation durch vormontierten Strömungswächter

Um die Installation zu erleichtern, wird der Strömungswächter mit vormontierten Rohranschlüssen mitgeliefert.

Da der Wärmeübertrager im Innenbereich installiert wird, ist der Betrieb bis -20 °C Außentemperatur ohne Glykol möglich.

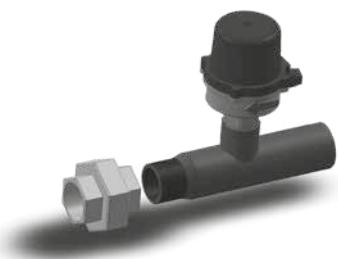

Informationen zu den verfügbaren Fördermöglichkeiten für private und gewerbliche Anwendungen finden Sie auf der folgenden Seite:

https://www.aircon.panasonic.eu/DE_de/heizungsfoerderung/support/



BAFA-förderfähig



R22-Umrüttlösung: schnell, einfach, kosteneffektiv

Wichtiger Beitrag zum Schutz der Ozonschicht vor weiterer Schädigung

Häufig wird gesagt, die Gesetzgebung bestimme unser ganzes Leben. Doch manchmal kann sie auch Leben retten. Der R22-Ausstieg gehört zu diesen Fällen: Seit dem 01.01.2010 ist das Inverkehrbringen von R22 als Neuware innerhalb der EU untersagt.



Panasonic leistet seinen Beitrag

Auch Panasonic leistet dabei seinen Beitrag: Wohl wissend, dass zur Zeit überall finanzielle Engpässe herrschen, hat Panasonic eine saubere und kostengünstige Lösung gefunden, mit der diese neue Gesetzgebung mit minimalen Auswirkungen auf die Geschäftsabläufe und Finanzressourcen umgesetzt werden kann. Panasonic hat eine saubere und kosteneffektive Lösung entwickelt, damit diese Gesetzgebung für Ihr Unternehmen zu einer weniger großen finanziellen Belastung wird.

Mit der Umrüslösung von Panasonic können bei der Installation eines neuen Systems mit dem Hochleistungskältemittel R32 die bisherigen R22- oder R410A-Kältemittelleitungen weiterhin verwendet werden.

So können Altanlagen problemlos umgerüstet werden. Abge-

sehen von bestimmten Ausnahmen gelten dabei nicht einmal herstellerspezifische Einschränkungen für die Geräte, die wir ersetzen.

Durch Installation eines neuen hochleistungsfähigen R32-Systems von Panasonic ergibt sich im Vergleich zu den R22-Altssystemen eine Senkung der Betriebskosten um ca. 30 %.

Die Umrüstung erfolgt in drei einfachen Schritten:

1. Prüfen der Leistung des Systems, das ersetzt werden soll.
 2. Auswahl des als Ersatz am besten geeigneten Systems aus der Produktpalette von Panasonic.
 3. Befolgen der entsprechenden technischen Anweisungen.
- ... so einfach geht das!

Warum umrüsten?

Umrüslösung von Panasonic: schnell, einfach, kosteneffektiv

- Obwohl bei der Installation der Umrüslösung eventuell verschiedene Ölsorten vermischt werden, besteht keine Gefahr für Beschädigungen der Geräte, da das Kältemaschinenöl von Panasonic mit den meisten gängigen Kälteölsorten nicht reagiert

- Keine Einschränkung auf bestimmte Modelle: Alle Panasonic PACi-Geräte sind für den Einsatz mit R22-Kältemittelleitungen geeignet
- Begrenzung auf 33 bar: Wenn die Wandstärke der vorhandenen Leitungen zu dünn oder nicht exakt bekannt ist, muss der maximale Betriebsdruck aus Sicherheitsgründen in der Software des Außengeräts auf 33 bar begrenzt werden

Nutzung vorhandener Rohre – Auslegung und Installation

Hinweise zur Nutzung vorhandener Kältemittelleitungen.

Unter bestimmten Bedingungen können die vorhandenen Kältemittelleitungen der PACi-Außengerätebaureihen PZH und PZ ohne Reinigung weiter genutzt werden. Dazu muss sichergestellt werden, dass die Anforderungen erfüllt sind, die in den Abschnitten „Hinweise zur Nutzung vorhandener Kältemittelleitungen“, „Vorgehensweise bei der Umrüstung“ und „Zulässige Durchmesser und Längen der Kältemittelleitungen“ genannt sind. Außerdem müssen die Leitungen gemäß den Abschnitten „Sicherheit“ und „Reinigung“ geprüft werden.

1. Voraussetzungen

- Wenn im Bestandssystem ein anderes Kältemittel als R22, R407C oder R410A/R32 verwendet wird, können die vorhandenen Kältemittelleitungen nicht weiter genutzt werden.
- Wenn das Bestandssystem einen anderen Zweck als die Klimatisierung hatte, können die bestehenden Leitungen nicht verwendet werden.

2. Sicherheit

- Wenn die vorhandenen Rohrleitungen Undichtigkeiten, Risse oder Korrosion aufweisen, müssen neue Rohrleitungen installiert werden.
- Wenn sich anhand des Ablaufplans ergibt, dass die vorhandenen Rohrleitungen nicht für die weitere Nutzung geeignet sind, müssen neue Rohrleitungen installiert werden.
- Bei einem Dual-, Trio- oder Quattro-System dürfen nur die speziell für R32 vorgesehenen Abzweige von Panasonic verwendet werden.

Für die Überprüfung der Rohrleitungen auf Beschädigungen und die Beurteilung ihrer Druckfestigkeit für die weitere Nutzung ist der zuständige Fachbetrieb verantwortlich. Für Schäden übernimmt Panasonic keine Haftung. Da der Betriebsdruck von R32 im Vergleich zu R22 bzw. R410A höher ist, können die vorhandenen Rohrleitungen bei mangelnder Druckfestigkeit im schlimmsten Fall bersten.

3. Reinigung

- Wenn ein anderes als die nachfolgend aufgeführten Kältemittelöle verwendet wurde, müssen neue Rohrleitungen installiert oder die vorhandenen Rohrleitungen vor der weiteren Nutzung sorgfältig gereinigt werden.
 - Mineralöle, z. B. Suniso, FIORE S, MS
 - Synthetiköle, z. B. Alkylbenzolöle (HAB), Esteröle, Etheröle (nur PVE)

Bei Gaswärmepumpen müssen die vorhandenen Rohrleitungen immer sorgfältig gereinigt werden.

- Wenn die bisherigen Außen- und Innengeräte endgültig entfernt werden, müssen neue Rohrleitungen installiert oder die vorhandenen Rohrleitungen vor der weiteren Nutzung sorgfältig gereinigt werden.
- Wenn verfärbtes Öl oder Rückstände in den vorhandenen Rohrleitungen zurückbleiben, müssen neue Rohrleitungen installiert oder die vorhandenen Rohrleitungen vor der weiteren Nutzung sorgfältig gereinigt werden. Siehe auch „Merkmale für den Qualitätsverlust von Kältemittelöl“ in Tabelle 3.
- Wenn im vorhandenen System jemals ein Verdichter-Burnout stattgefunden hat, müssen neue Rohrleitungen installiert oder die vorhandenen Rohrleitungen vor der weiteren Nutzung sorgfältig gereinigt werden.

Bei weiterer Nutzung der vorhandenen Rohrleitungen ohne vorherige Reinigung können nach der Umrüstung Störungen auftreten.



Hinweise zur Umrüstung von Dual-, Trio- und Quattro-Systemen

Abweichende Rohrleitungsdurchmesser sind nur für den Hauptstrang L zulässig. Falls die Leitungsgröße der Abzweigstränge L1, L2 und l1 bis l4 abweicht, müssen dort neue Rohrleitungen mit Standard-Durchmesser installiert werden. Dabei dürfen nur die speziell für R32 vorgesehenen Abzweige von Panasonic verwendet werden.

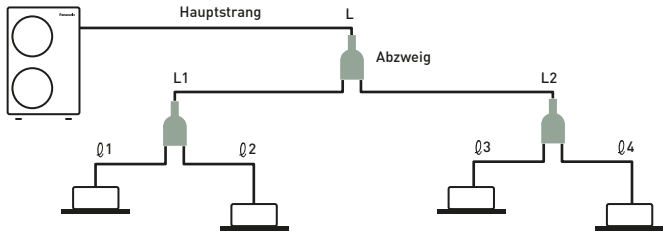

Hinweise zur Umrüstung von Dual-, Trio- und Quattro-Systemen

Gerätegröße	Standard-Ø Flüssigkeitsleitung (mm)	Standard-Ø Gasleitung (mm)
5,0 kW	Ø 6,35	Ø 12,70
6,0 - 14,0 kW	Ø 9,52	Ø 15,88
20,0 kW	Ø 9,52	Ø 25,40
25,0 kW	Ø 12,70	Ø 25,40

Zum Berechnen der erforderlichen zusätzlichen Kältemittelfüllmenge sind folgende Regeln zu beachten:

- Single-Split-Systeme:**
Die berechnete Kältemittelmenge ist bis zu der in Tabelle 2 genannten vorgefüllten Leitungslänge ausreichend. Wenn diese Leitungslänge überschritten wird, muss die in der Tabelle angegebene zusätzliche Kältemittelmenge entsprechend der gleichwertigen Länge nachgefüllt werden.
- Dual-, Trio- und Quattro-Systeme:**
Die Kältemittelmenge für die vorgefüllte Leitungslänge wird anhand der Berechnungsmethode für den Standard-Rohrleitungsdurchmesser ermittelt. Die zusätzliche Kältemittelmenge ist Tabelle 2 zu entnehmen.

Vorgehensweise bei der Umrüstung

Anhand des folgenden Ablaufplans für die Umrüstung lässt sich ermitteln, ob die vorhandenen Rohrleitungen weiter genutzt werden können oder neue Rohrleitungen installiert werden müssen.

PACi-Außengerätebaureihen PZH und PZ: Ablaufplan zur Beurteilung der Materialkriterien von vorhandenen Rohrleitungen für die weitere Nutzung

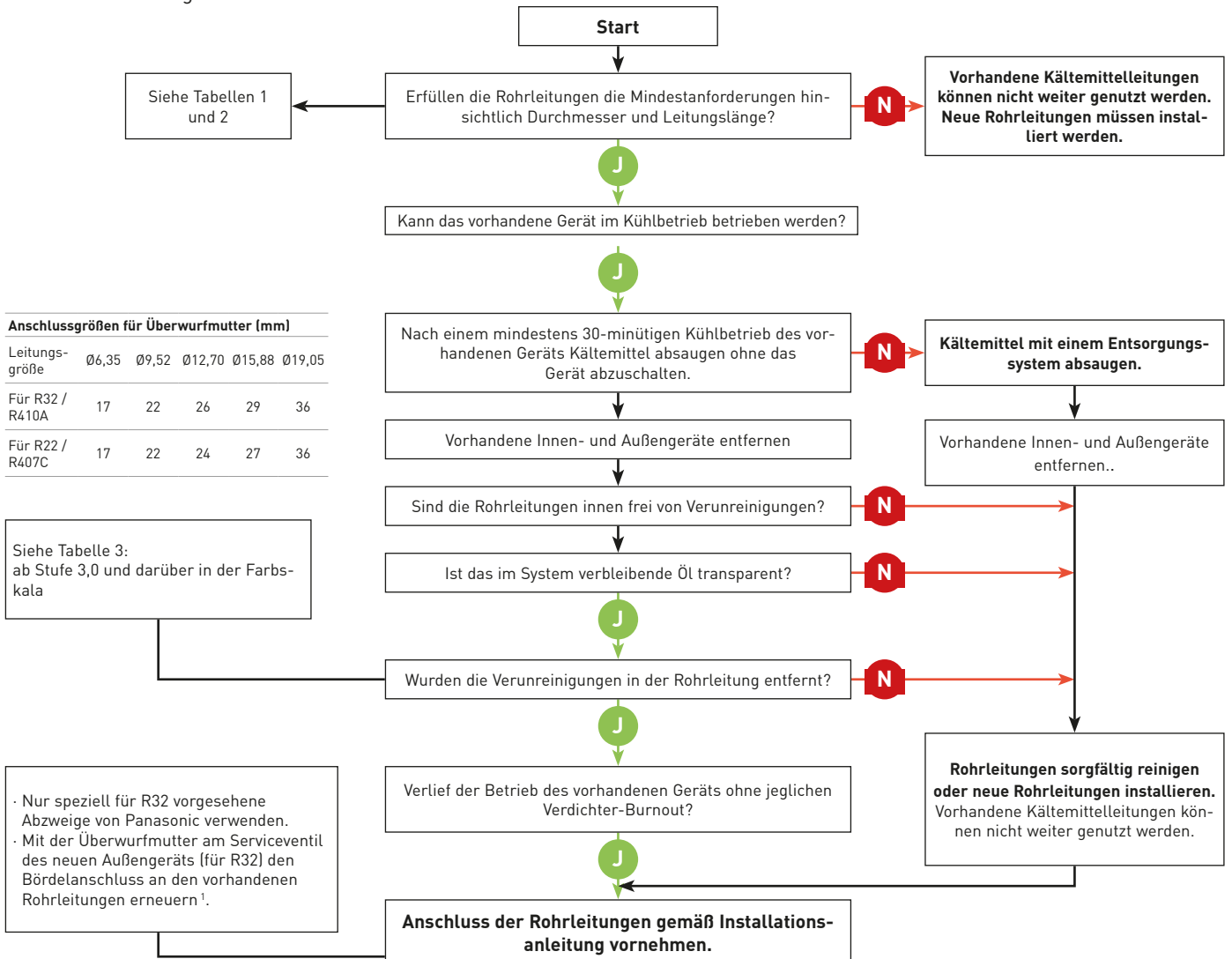

Anschlussgrößen für Überwurfmutter (mm)					
Leitungsgröße	Ø6,35	Ø9,52	Ø12,70	Ø15,88	Ø19,05
Für R32 / R410A	17	22	26	29	36
Für R22 / R407C	17	22	24	27	36

Siehe Tabelle 3: ab Stufe 3,0 und darüber in der Farbskala

- Nur speziell für R32 vorgesehene Abzweige von Panasonic verwenden.
- Mit der Überwurfmutter am Serviceventil des neuen Außengeräts (für R32) den Bördelanschluss an den vorhandenen Rohrleitungen erneuern!

1) Wichtiger Hinweis: Um Kältemittelgasleckagen zu vermeiden, dürfen vorhandene Bördelanschlüsse nicht weiterverwendet werden, sondern müssen auf jeden Fall erneuert werden.

Zulässige Durchmesser und Längen der Kältemittelleitungen

Anhand der folgenden Tabelle lässt sich ermitteln, ob eine weitere Nutzung der vorhandenen Kältemittelleitungen möglich ist. Für alle sonstigen Kriterien (z. B. maximale Höhendifferenz zwischen Außen- und Innengerät) gelten dieselben Anforderungen wie bei herkömmlichen Kältemittelleitungen.

Tabelle 1: Zulässige Materialmindestwerte für weitere Nutzung vorhandener Rohrleitungen

Material gem. EN 12735-1	R220				R250 und R290			
	Ø 6,35	Ø 9,52	Ø 12,70	Ø 15,88	Ø 19,05	Ø 22,22	Ø 25,40	Ø 28,58
Außendurchmesser (mm)								
Wandstärke (mm)	0,80	0,80	0,80	1,00	1,00	1,00	1,00	1,00

Hinweis: Die weitere Verwendung von Rohrleitungen mit 19,05 mm, 22,22 mm, 25,4 mm und 28,58 mm ist bei Material „R220“ nicht möglich. In diesem Fall ist ein Wechsel zum Material „R250“ oder „R290“ erforderlich.

Tabelle 2.1: Zulässige Durchmesser und Längen der Kältemittelleitungen (2,5 bis 14,0 kW)

Flüssigkeitsleitung (mm)		Ø 6,35			Ø 9,52			Ø 12,70		
Sauggasleitung (mm)		Ø 9,52	Ø 12,70	Ø 15,88	Ø 12,70	Ø 15,88	Ø 19,05	Ø 15,88	Ø 19,05	
PZH3	3,6 bis 6,0 kW	Zusätzliche Kältemittelfüllmenge (g/m): 15	✗	Standard 40 m (30 m)	✗	✗	✗	✗	✗	
PZ3	2,5 kW	Angaben lagen bei Drucklegung noch nicht vor								
	3,6 kW	Zusätzliche Kältemittelfüllmenge (g/m): 10	✗	Standard 15 m (7,5 m)	✗	✗	✗	✗	✗	
	5,0 kW	Zusätzliche Kältemittelfüllmenge (g/m): 15	✗	Standard 20 m (7,5 m)	✗	✗	✗	✗	✗	
	6,0 kW	Zusätzliche Kältemittelfüllmenge (g/m): 15	✗	Standard 30 m (7,5 m)	✗	✗	✗	✗	✗	
	7,1 kW	Zusätzliche Kältemittelfüllmenge (g/m): 17	✗	✗	Standard 40 m (10 m)	✗	✗	✗	✗	

Flüssigkeitsleitung (mm)		Ø 6,35			Ø 9,52			Ø 12,70	
Sauggasleitung (mm)		Ø 9,52	Ø 12,70	Ø 15,88	Ø 12,70	Ø 15,88	Ø 19,05	Ø 15,88	Ø 19,05
PZH3	7,1 kW	✗	□ 10 m (10 m)	□ 10 m (10 m)	▽ 30 m (30 m)	Standard 50 m (30 m)	✗	□ 25 m (15 m)	✗
	10,0 bis 14,0 kW	✗	✗	✗	✗	Standard 85 m (30 m)	⊙ 85 m (30 m)	□ 35 m (15 m)	□ 35 m (15 m)
Zusätzliche Kältemittelmenge (g/m)		20			45			80	
PZ3	10,0 bis 14,0 kW	✗	✗	✗	✗	Standard 50 m (30 m)	⊙ 50 m (30 m)	□ 25 m (15 m)	□ 25 m (15 m)
Zusätzliche Kältemittelmenge (g/m)		-			45			80	
PZH2	5,0 kW	✗	Standard 40 m (30 m)	⊙ 40 m (30 m)	□ 20 m (15 m)	□ 20 m (15 m)	✗	✗	✗
PZ2	6,0 bis 7,1 kW	✗	▽ 10 m (10 m)	□ 10 m (10 m)	▽ 30 m (20 m)	Standard 50 m (20 m)	✗	□ 25 m (10 m)	✗
Zusätzliche Kältemittelmenge (g/m)		20			40			80	
PZH2	6,0 bis 7,1 kW	✗	▽ 10 m (10 m)	□ 10 m (10 m)	▽ 30 m (30 m)	Standard 50 m (30 m)	✗	□ 25 m (15 m)	✗
	10,0 bis 14,0 kW	✗	✗	✗	✗	Standard 75 m (30 m)	⊙ 75 m (30 m)	□ 35 m (15 m)	□ 35 m (15 m)
PZ2	10,0 bis 14,0 kW	✗	✗	✗	✗	Standard 50 m (30 m)	⊙ 50 m (30 m)	□ 25 m (15 m)	□ 25 m (15 m)
Zusätzliche Kältemittelmenge (g/m)		20			50			80	

Hinweise zur Nutzung der Tabelle (Beispiel):

Für die Gerätegröße 71 gelten folgende Standard-Durchmesser: 9,52 mm (Flüssig) / 15,88 mm (Gas).

Andere Kombinationen von Leitungsdurchmessern führen zu Einschränkungen: bei 9,52 mm (Flüssig) / 12,7 mm (Gas) zu einer verminderten Kühlleistung und bei 12,7 mm (Flüssig) / 15,88 mm (Gas) zu einer verringerten Leitungslänge.

Tabelle 2.2: Zulässige Durchmesser und Längen der Kältemittelleitungen (20,0 bis 25,0 kW)

Flüssigkeitsleitung (mm)		Ø 9,52			Ø 12,70			Ø 15,88		
Sauggasleitung (mm)		Ø 22,22	Ø 25,40	Ø 28,58	Ø 22,22	Ø 25,40	Ø 28,58	Ø 22,22	Ø 25,40	Ø 28,58
PZH	20,0 kW	▽ 80 m (30 m)	Standard 100 m (30 m)	⊙ 100 m (30 m)	▽ 50 m (15 m)	□ 50 m (15 m)	□ 50 m (15 m)	✗	✗	✗
	25,0 kW	✗	✗	✗	▽ 80 m (30 m)	Standard 100 m (30 m)	⊙ 100 m (30 m)	▽ 65 m (20 m)	□ 65 m (20 m)	□ 65 m (20 m)
Zusätzliche Kältemittelmenge (g/m)		40			80			120		

- ⊙ Zulässig
- ▽ Verminderte Kühlleistung
- Verringerte Leitungslänge
- ✗ Unzulässig
- 50 m Maximale Gesamtleitungslänge
- (50 m) Vorgefüllte Leitungslänge für ein Single-Split-System

Tabelle 3: Merkmale für den Qualitätsverlust von Kältemittelöl

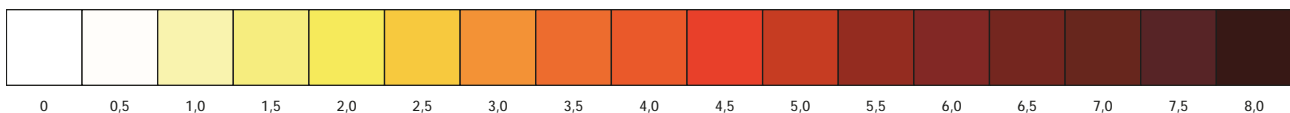

Zubehör und Steuerungen

Ablaufstutzen-Sets

Ablaufstutzen-Set für Außengeräte mit 5,0 bis 7,1 kW

CZ-50DRS1

Ablaufstutzen-Set für Außengeräte mit 10,0 bis 25,0 kW

CZ-140DRS1

Abzweige und Verteiler



Abzweigsatz (Leistung nach Abzweig bis 22,4 kW)

CZ-P224BK2BM



Abzweigsatz (für Geräte von 22,4 bis 68 kW)

CZ-P680BK2BM



Verteilersatz

CZ-P3HPC2BM

Außengeräte-Zubehör



Untergestell für Außengeräte
Abmessungen (H x B x T): 400 x 900 x 400 mm

PAW-GRDSTD40



Kondensat-Auffangwanne, passend zu Untergestell für Außengeräte

PAW-WTRAY

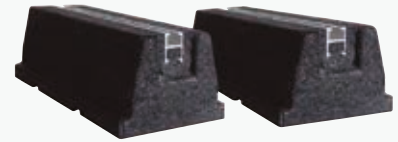

Dämpfungssockel-Set für Außengeräte
Abmessungen (H x B x T): 600 x 95 x 130 mm
Tragfähigkeit: 500 kg

PAW-GRDBSE20

Deckenblenden

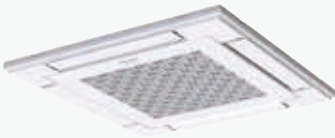

Deckenblende für PY3 Rastermaß-Kassetten (60x60)

CZ-KPY4



Standard-Deckenblende für Vierwege-Kassetten (90x90)

CZ-KPU3W



Econavi-Deckenblende für Vierwege-Kassetten (90x90)

CZ-KPU3AW

Sensoren



Econavi-Sensor

CZ-CENS1



Temperatur-Fernsensor

CZ-CSRC3



Luftkammern

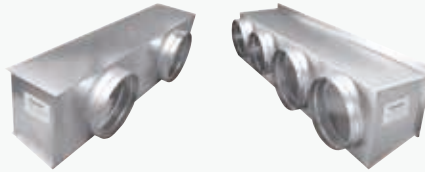

Luftausblaskammer für S-3650PF3E

CZ-56DAF2

Luftausblaskammer für S-6071PF3E

CZ-90DAF2

Luftausblaskammer für S-1014PF3E

CZ-160DAF2

Luftausblaskammer für S-200PE3E5B und S-200PE2E5

CZ-TREMIESPW705

Luftausblaskammer für S-250PE3E5B und S-250PE2E5

CZ-TREMIESPW706

VRF Smart Connectivity+



Kabelgebundener Raumregler mit integriertem Temperatur-/Luftfeuchtesensor, ohne PIR-Sensor

SER8150R0B1194

Kabelgebundener Raumregler mit integriertem Temperatur-/Luftfeuchtesensor, mit PIR-Sensor

SER8150R5B1194



ZigBee-Pro Green Com-Funkplatine

VCM8000V5094P



Hotelzimmer-Regler-Erweiterungsmodul mit 14 E/A

HRCEP14R



Hotelzimmer-Regler mit 28 E/A

HRCPBG28R

Hotelzimmer-Regler mit Display und 42 E/A

HRCPDG42R



Kabelloser Tür-/Fensterkontakt

SED-WDC-G-5045



Kabelloser Bewegungs-, Temperatur- und Feuchtesensor

SED-MTH-G-5045



Kabelloser CO₂-Sensor

SED-C02-G-5045









Kabelloser Temperatur- und Feuchtefühler

SED-TRH-G-5045



Wasserleckage-Sensor

SED-WLS-G-5045

 <p>Raumcontroller-Rahmen Silber ----- FAS-00</p>	 <p>Raumcontroller-Rahmen Mattweiß ----- FAS-01</p>	 <p>Raumcontroller-Rahmen Glanzweiß ----- FAS-03</p>	 <p>Raumcontroller-Rahmen Leichtholz ----- FAS-05</p>
 <p>Raumcontroller-Rahmen Braunholz ----- FAS-06</p>	 <p>Raumcontroller-Rahmen Grauholz ----- FAS-07</p>	 <p>Raumcontroller-Rahmen Stahl gebürstet ----- FAS-10</p>	

Bedieneinheiten für Hotelanwendungen



 <p>Modbus-Hotelregler mit Touchscreen, 4 Eingängen, 4 Ausgängen und Modbus RS-485, weiß ----- PAW-RE2C4-MOD-WH Einzel-Hotelfernbedienung mit Touchscreen und 2 Eingängen, weiß ----- PAW-RE2D4-WH</p>	 <p>Modbus-Hotelregler mit Touchscreen, 4 Eingängen, 4 Ausgängen und Modbus RS-485, schwarz ----- PAW-RE2C4-MOD-BK Einzel-Hotelfernbedienung mit Touchscreen und 2 Eingängen, schwarz ----- PAW-RE2D4-BK</p>
---	--

Hotelsensoren mit potenzialfreien Kontakten

 <p>Bewegungssensor (Wand), 24 V DC ----- PAW-WMS-DC Bewegungssensor (Wand), 230 V AC ----- PAW-WMS-AC</p>	 <p>Bewegungssensor (Decke), 24 V DC ----- PAW-CMS-DC Bewegungssensor (Decke), 230 V AC ----- PAW-CMS-AC</p>	 <p>24-V-Stromversorgung ----- PAW-24DC</p>	 <p>Tür- bzw. Fensterkontakt ----- PAW-DWC</p>
---	---	--	--

Zentrale Bedieneinheiten

 <p>Zentrale Bedienstation mit integriertem Programmierer ----- CZ-64ESMC3</p>	 <p>Schalt-/Statustafel zur zentralen Ein/Aus-Schaltung von bis zu 16 Gruppen bzw. 64 Innengeräten ----- CZ-ANC3</p>	 <p>Intelligenter Touch-Screen zur Steuerung von bis zu 256 Innengeräten und mietparteibezogenen Energieverbrauchsabrechnung ----- CZ-256ESMC3</p>
--	--	--

Panasonic AC Smart Cloud



+ Weitere Informationen zu Panasonic AC Smart Cloud

Cloud-Adapter für cloudbasierte Internet-Steuerung mit Panasonic AC Smart Cloud zur Ansteuerung von bis zu 128 Gruppen bzw. 128 Innengeräten

CZ-CFUSCC1

GLT-Interfaces mit S-Link-Anschluss



Modbus-RTU/TCP-Interface für bis zu 16 Innengeräte

PAW-AC2-MBS-16P

Modbus-RTU/TCP-Interface für bis zu 64 Innengeräte

PAW-AC2-MBS-64P

Modbus-RTU/TCP-Interface für bis zu 128 Innengeräte

PAW-AC2-MBS-128P

KNX-Interface für bis zu 16 Innengeräte

PAW-AC2-KNX-16P

KNX-Interface für bis zu 64 Innengeräte

PAW-AC2-KNX-64P



BACnet-IP/MSTP-Interface für bis zu 16 Innengeräte

PAW-AC2-BAC-16P

BACnet-IP/MSTP-Interface für bis zu 64 Innengeräte

PAW-AC2-BAC-64P

BACnet-IP/MSTP-Interface für bis zu 128 Innengeräte

PAW-AC2-BAC-128P

Interfaces



WLAN-Interface für kommerzielle Produkte

CZ-CAPWFC1



KNX-Interface (Intesis)

PAW-RC2-KNX-1i



Modbus-RTU-Interface (Intesis)

PAW-RC2-MBS-1



Modbus-RTU-Interface zur Steuerung von vier Innengeräten/Gruppen (Intesis)

PAW-RC2-MBS-4



BACnet-IP/MSTP-Interface (Intesis)

PAW-RC2-BAC-1



NEU KNX-Interface (Airzone)

PAW-AZRC-KNX-1



NEU Modbus-RTU-Interface (Airzone)

PAW-AZRC-MBS-1



NEU BACnet-IP/MSTP-Interface (Airzone)

PAW-AZRC-BAC-1







S-Link-Adapter für die Einbindung von Raumklimageräten in die S-Link-Kommunikation mit PACi- und VRF-Klimasystemen, mit externen Eingängen und Betriebs-/Störmeldungsausgängen

CZ-CAPRA1

Zentrale Steuereinheiten. Anschluss an bauseitige Steuerungen

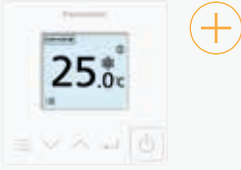
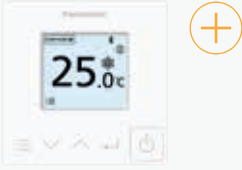
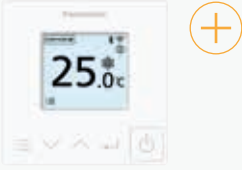
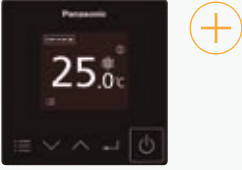
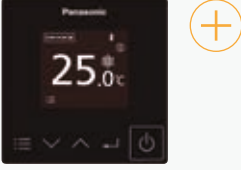
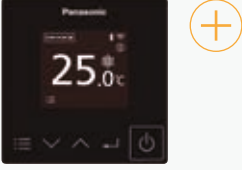
 <p>Lokaler Schnittstellenadapter zur Ein/Aus-Schaltung externer Geräte</p> <p>----- CZ-CAPC3</p>	 <p>Leistungssteuerung für PACi- und Mini-ECOi-Außengeräte</p> <p>----- CZ-CAPDC3</p>	 <p>Seriell-paralleler Mini-Schnittstellenadapter zur Steuerung von max. 1 Gruppe bzw. 8 Innengeräten</p> <p>----- CZ-CAPBC2</p>	 <p>Kommunikationsadapter zur Ansteuerung von bis zu 128 Gruppen bzw. 128 Innengeräten.</p> <p>----- CZ-CFUNC2</p>
---	---	---	--

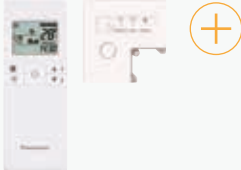
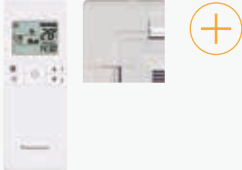
Einzel-Fernbedienungen

 <p>NEU CONEX-Kabelfernbedienung (Standard, ohne IoT-Funktion), weiß</p> <p>----- CZ-RTC6W¹</p>	 <p>NEU CONEX-Kabelfernbedienung mit Bluetooth®-Funktion, weiß</p> <p>----- CZ-RTC6WBL¹</p>	 <p>NEU CONEX-Kabelfernbedienung mit Bluetooth®- und WLAN-Funktion, weiß</p> <p>----- CZ-RTC6WBLW^{1,2}</p>	 <p>CONEC-Kabelfernbedienung (Standard, ohne IoT-Funktion), schwarz</p> <p>----- CZ-RTC6</p>
 <p>CONEC-Kabelfernbedienung mit Bluetooth®-Funktion, schwarz</p> <p>----- CZ-RTC6BL</p>	 <p>CONEC-Kabelfernbedienung mit Bluetooth®- und WLAN-Funktion, schwarz</p> <p>----- CZ-RTC6BLW²</p>	 <p>Design-Kabelfernbedienung mit Econavi- und datanavi-Funktion</p> <p>----- CZ-RTC5B</p>	 <p>Infrarot-Fernbedienung für Wandgeräte</p> <p>----- CZ-RWS3</p>
 <p>Infrarot-Fernbedienung mit Empfänger für Rastermaß-Kassetten (60x60) (Deckenblende erforderlich)</p> <p>----- CZ-RWS3 + CZ-RWRY3</p>	 <p>Infrarot-Fernbedienung mit Empfänger für Vierwege-Kassetten (90x90)</p> <p>----- CZ-RWS3 + CZ-RWRU3W</p>	 <p>Infrarot-Fernbedienung mit Empfänger für Deckenunterbaugeräte</p> <p>----- CZ-RWS3 + CZ-RWRT3</p>	 <p>Standard-Fernbedienung mit Empfänger für alle Innengeräte</p> <p>----- CZ-RWS3 + CZ-RWRC3</p>

Zusatzplatinen

 <p>Platine mit digitalen Ein-/Ausgängen u. Relaiskontakten für T10</p> <p>----- PAW-T10</p>	 <p>Interface für Redundanzschaltung von 2 bzw. 3 Systemen, für PACi, PACi NX und ECOi</p> <p>----- PAW-PACR3</p>	 <p>Interface für Redundanzschaltungen von bis zu 4 Systemen, für PACi, PACi NX und ECOi</p> <p>----- PAW-PACR4³</p>	 <p>Steckverbinder für den Anschluss an die Platine von PACi NX-Innengeräten zur Bereitstellung von OPT-Funktionen</p> <p>----- PAW-OPT-NX</p>
--	---	--	--

Steckverbinder

 <p>Anschlusstecker mit Litzen (500 mm) für alle T10-Funktionen</p> <p>----- CZ-T10</p>	 <p>Anschlusstecker mit Litzen (2000 mm) zur Ansteuerung eines externen Lüftungsgeräts oder EC-Ventilators</p> <p>----- PAW-FDC</p>	 <p>Anschlusstecker mit Litzen (1300 mm) zur Bereitstellung von Signalausgängen</p> <p>----- PAW-OCT</p>	 <p>Anschlusstecker mit Litzen (2000 mm) für Thermostat-AUS- bzw. Leckdetektor-Eingang</p> <p>----- PAW-EXCT</p>
---	---	---	--

Zubehör für PRO-HT Warmwasserspeicher

<p>Speicher-Fernbedienung für PACi-Systeme</p> <p>----- PAW-VP-RTC5B-PAC</p>	<p>Zusätzliche Heizpatrone</p> <p>----- PAW-IU39</p>
---	---

1) Verfügbar ab Herbst 2023. 2) Nur mit der PACi NX-Baureihe kompatibel. 3) Verfügbar ab August 2023 als Ersatz für PAW-PACR3.



Luftbehandlungssysteme von Panasonic

Lösungen für Lüftungseinheiten von Panasonic: energiesparend und leicht integrierbar.

DX-Kits für den Anschluss von Fremdverdampfern → 86

DX-Fremdverdampferkits für PACi NX und PACi → 88

Lüftungseinheiten mit Energierückgewinnung → 90

NEU Lüftungseinheiten ZY → 91

Lüftungseinheiten ZDY → 92

air-e nanoe X-Generator → 94

air-e nanoe X-Generator als Deckeneinbaugerät → 95

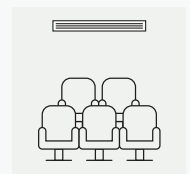
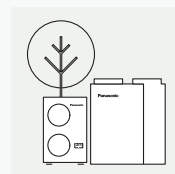
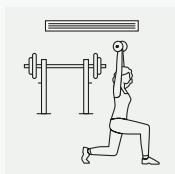
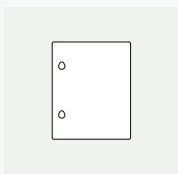
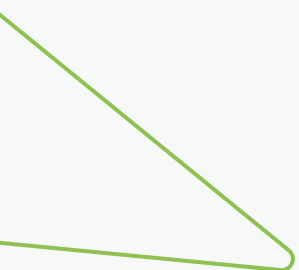

DX-Kits für den Anschluss von Fremdverdampfern

Direktverdampfer-Kits für den Anschluss von RLT-Anlagen an PACi- und VRF-Außengeräte

Als Anwendungsbereich kommen z. B. RLT-Anlagen für Hotels, Büroräume, Server-Räume oder größere Gebäude in Frage.



DX-Kits für den Anschluss von Fremdverdampfern an PACi-, ECOi- und ECO G-Systeme

PACi NX und PACi: 3,6 bis 28,0 kW
ECOi und ECO G: 16, 28 und 56 kW

- Robustes, für die Außeninstallation geeignetes Metallgehäuse (IP65)
- Leistungssteuerung mit 0-10-V-Signal
- Integrierte CONEX-Kabelfernbedienung mit Bluetooth®-Funktion (CZ-RTC6BL)
- Verbindung zu Panasonic H&C Control-App über Bluetooth®
- Einfache Einbindung in GLT-Systeme

PACi / ECOi EX / ECOi / ECO G

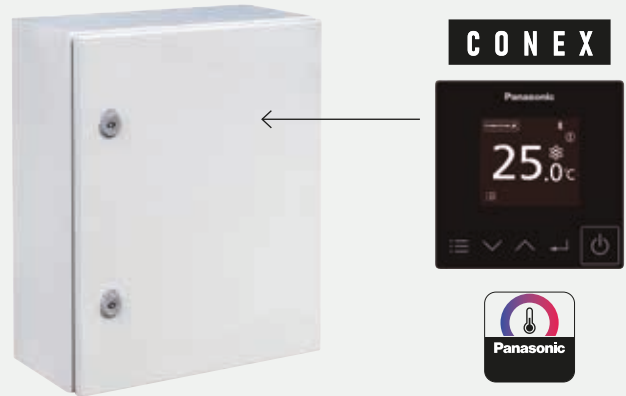

Die Panasonic DX-Fremdverdampferkits bieten vielfältige Konnektivitätsoptionen für die einfache Einbindung in viele unterschiedliche Systeme.

Neben den Vorzügen in Bezug auf die Raumluftqualität bietet die Klimatisierung auch ein Energiesparpotenzial. Beispielsweise gelangt bei einer unregelmäßigen Lüftung durch geöffnete Fenster eine Menge Wärmeenergie in der Heizsaison von drinnen nach draußen bzw. in der Kühlsaison von draußen nach drinnen. Klimasysteme mit Wärmerückgewinnung bieten hingegen die Möglichkeit, diese Energie zur Senkung der Gesamt-Betriebskosten nutzbar zu machen, und sorgen außerdem für hohen Klimakomfort in Gebäuden.

Je größer der Komfortbereich ist, umso größer sind die Möglichkeiten der Energieersparnis.

Panasonic DX-Kit für Anschluss an PACi- und VRF-Außengeräte

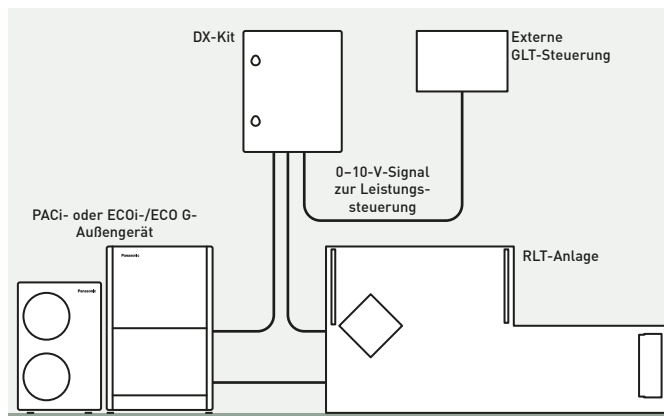

Leistungssteuerung des Außengeräts durch externes 0-10-V-Steuersignal

- Das DX-Fremdverdampferkit umfasst ein Gehäuse in IP65 einschließlich Klemmenleisten, Expansionsventil und Fühlern.
- Wärmeübertrager, Ventilator und Ventilatormotor sind bauseitig zu stellen.

Hauptbestandteile raumlufttechnischer Anlagen

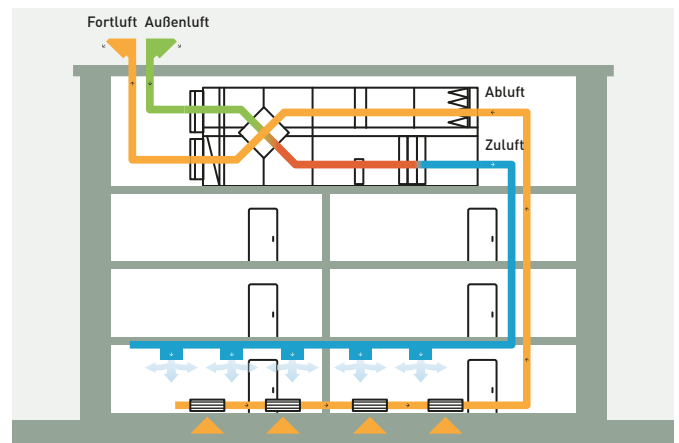

- Raumlufttechnische Anlagen (RLT-Anlagen)
- Luftkanäle
- Luftauslässe

Kabelfernbedienung mit Timer CZ-RTC5B



Steckverbinder für OPTION-Anschluss: 12-V-Signalausgänge PAW-OCT



Seriell-paralleler Mini-Schnittstellenadapter CZ-CAPBC2

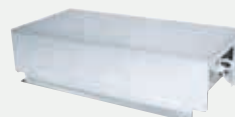

Steckverbinder / Zusatzplatine für T10-Anschluss CZ-T10 / PAW-T10



DX-Kit für den Anschluss von Fremdverdampfern (3,6 bis 28,0 kW) an PACi NX und PACi

Kombinierbar mit R32- oder R410A-Außengeräten



DX-Fremdverdampferkit für PACi NX und PACi

Modellbezeichnung	IP 65	Leistungssteuerung mit 0–10-V-Signal*
PAW-280PAH3M	ja	ja

* mit CZ-CAPBC2

Regelungsalternativen

Alternative 1

- Einfache Regelung durch Vergleich von Abluft- und Solltemperatur
- Die Regelung erfolgt wie bei Standard-Innengeräten
- Platine gibt Ventilatorsteuersignal aus (z. B. AUS beim Abtauen)

Alternative 2

- Regelung durch Sollwertverschiebung oder Leistungssteuerung durch eine externe Steuerung oder GLT mittels 0–10-V-Signal. Energieeffizienz und Komfort werden durch Anpassung der Leistung an die jeweiligen Anlagenbedingungen verbessert
- Alle sonstigen Signale behalten ihre standardmäßige Funktion.

Leistungssteuerung mit 0–10-V-Signal

Mit einem 0–10-V-Signal kann die Leistungsaufnahme des Außengeräts in 20 Stufen begrenzt werden.

Eingangsspannung [V]	0	1,0	1,5	2,0	2,5	3,0	3,5	4,0	4,5	5,0	5,5	6,0	6,5	7,0	7,5	8,0	8,5	9,0	9,5	
Leistung [% des Nennstroms]	Stopp ¹	40	45	50	55	60	65	70	75	80	85	90	95	100	105	110	115	120	Unbegrenzt / volle Leistung ²	
Innengerät Start / Stopp	Stopp ¹																			Start

1) Stopp: Die RLT-Anlage bzw. das Innengerät ist komplett ausgeschaltet.

2) Unbegrenzt: Die GLT gibt der RLT-Anlage bzw. dem Innengerät keine Leistungsbeschränkung vor (gleichbedeutend mit „Volllastbetrieb“ der RLT-Anlage bzw. des Innengeräts).



DX-Kit für den Anschluss von Fremdverdampfern (3,6 bis 28,0 kW) an PACi NX und PACi

			3,6 kW	5,0 kW	6,0 kW	7,5 kW	10,0 kW	12,5 kW	14,0 kW	20,0 kW	25,0 kW
Nennkühlleistung	kW		3,6	5,0	6,0	7,1	10,0	12,5	14,0	19,5	23,2
Nennheizleistung	kW		4,0	5,6	7,0	8,0	11,2	14,0	16,0	22,4	28,0
Luftmenge	min. / max.	m³/h	540/870	630/990	780/1320	780/1320	900/2160	1140/2280	1200/2400	2160/4320	2280/5040
Abmessungen	H x B x T	mm	500 x 400 x 150	500 x 400 x 150	500 x 400 x 150	500 x 400 x 150	500 x 400 x 150	500 x 400 x 150	500 x 400 x 150	278 x 278 x 180	278 x 278 x 180
Nettogewicht	kg		11,5	11,5	11,5	11,5	11,5	11,5	11,5	11,5	11,5
Leitungslänge (min./max.)	Standard-Außeng.	m	3/15	3/20	3/40	3/40	5/50	5/50	5/50	—	—
	Elite-Außengerät	m	3/40	3/40	3/40	5/50	5/85	5/85	5/85	5/90	5/60
Höhenunterschied IG/AG (max.)	m		30	30	30	30	30	30	30	30	30
Leitungsanschlüsse	Flüssigkeitsl.	mm (Zoll)	6,35 (1/4)	6,35 (1/4)	9,52 (3/8)	9,52 (3/8)	9,52 (3/8)	9,52 (3/8)	9,52 (3/8)	9,52 (3/8)	12,70 (1/2)
	Sauggasleitung	mm (Zoll)	12,70 (1/2)	12,70 (1/2)	15,88 (5/8)	15,88 (5/8)	15,88 (5/8)	15,88 (5/8)	15,88 (5/8)	25,40 (1)	25,40 (1)
Anströmtemperatur am Verdampfer	Kühlen (min./max.)	°C TK	18/32	18/32	18/32	18/32	18/32	18/32	18/32	18/32	18/32
	Heizen (min./max.)	°C FK	14/25	14/25	14/25	14/25	14/25	14/25	14/25	—	—
	Heizen (min./max.)	°C	16/30	16/30	16/30	16/30	16/30	16/30	16/30	16/30	16/30
Außentemperaturbereich (PACi Standard)	Kühlen (min./max.)	°C	-10/ +43	-10/ +43	-10/ +43	-10/ +43	-10/ +43	-10/ +43	-10/ +43	-10/ +43	-10/ +43
	Heizen (min./max.)	°C	-15/ +24	-15/ +24	-15/ +24	-15/ +24	-15/ +24	-15/ +24	-15/ +24	-15/ +24	-15/ +24
Außentemperaturbereich (PACi Elite)	Kühlen (min./max.)	°C	-15/ +46	-15/ +46	-15/ +46	-15/ +46	-20/ +48	-20/ +48	-20/ +48	-20/ +48	-20/ +48
	Heizen (min./max.)	°C	-20/ +24	-20/ +24	-20/ +24	-20/ +24	-20/ +24	-20/ +24	-20/ +24	-20/ +24	-20/ +24

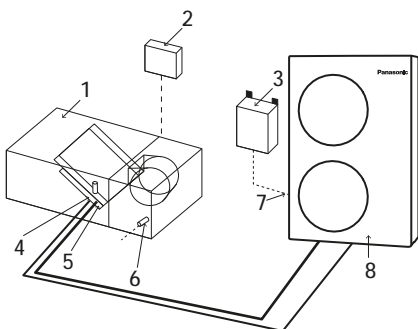

Systemaufbau

- 1 | RLT-System (bauseits)
- 2 | RLT-Steuerung (bauseits)
- 3 | DX-Kit-Steereinheit
- 4 | Fühler für Gasleitung (E2)
- 5 | Fühler für Flüssigkeitsleitung (E1)
- 6 | Ansaugfühler
- 7 | Verdrahtung zwischen Geräten
- 8 | Außengerät

DX-Fremdverdampferkit



Steereinheit mit Platine, Transformator und Klemmenblöcken



2 Temperaturfühler für Kälteleitungen (E1, E2)



1 Temperaturfühler für Lufteintritt (TA)



Kabelfernbedienung CZ-RTC6BL

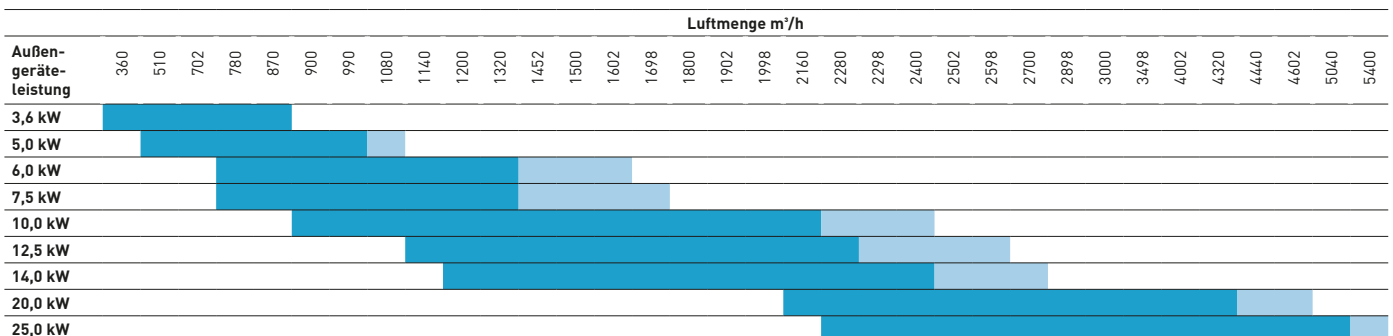

Zulässiger Luftmengenbereich bei Standardbedingungen (Lufteintrittstemperatur in den Wärmetauscher bei Kühlbetrieb 18 bis 32 °C TK).

Erweiterter Luftmengenbereich bei Sonderbedingungen (max. zulässige Lufteintrittstemperatur in den Wärmetauscher bei Kühlbetrieb 30 °C TK).

Lüftungseinheiten mit Energierückgewinnung

Die Raumluftqualität ist ein entscheidendes Kriterium, um in Unternehmen ein angenehmes und gesundes Raumklima für Kunden und Mitarbeiter zu schaffen.

Lüftungseinheiten mit Energierückgewinnung, so genannte ERV-Anlagen (Energy Recovery Ventilation), tauschen die verbrauchte Raumluft gegen gefilterte Außenluft, sorgen für den nötigen Zuluft- und Abluftmengen ausgleich und erzielen durch Wärme- und Feuchterückgewinnung zwischen diesen Luftströmen eine ausgewogene und energieeffiziente Lüftung. Im Winter halten ERV-Anlagen die Wärme und Luftfeuchte im Gebäude. Im Sommer sorgen sie bei schwül-heißem Außenklima für kühle, trockene Raumluft.



Neue leistungsstarke Baureihe ZY

- Umfangreiche Baureihe mit 9 Modellen und Nennluftmengen bis 2000 m³/h
- DC-Motoren
- Bis 150 Pa externe statische Pressung
- Serienmäßig integrierte Feinstaubfilter (F7)
- Neue intuitiv bedienbare Fernbedienung
- Einbindung in GLT-Systeme über integrierte RS485-Schnittstelle

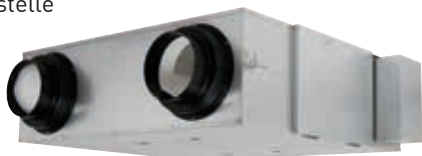

Baureihe ZDY

- Einfache Baureihe mit 5 Modellen
- AC-Motoren
- Filter aus Vliesstoff
- Leicht bedienbare Kabelfernbedienung mit schwarzem Bedienfeld



Neue leistungsstarke Lüftungseinheiten mit Energierückgewinnung – Baureihe ZY



Bis zu 83-prozentige Rückgewinnung der Abluftwärme

Alle ZY-Modelle erreichen Rückwärmzahlen über 80 %¹. Dank des hohen Rückgewinnungsgrades sind die Lüftungseinheiten eine nachhaltige Lösung zur Optimierung der Betriebskosten.

1) Bei Heizbetrieb mit Ventilator Drehzahl Einstellung H1.

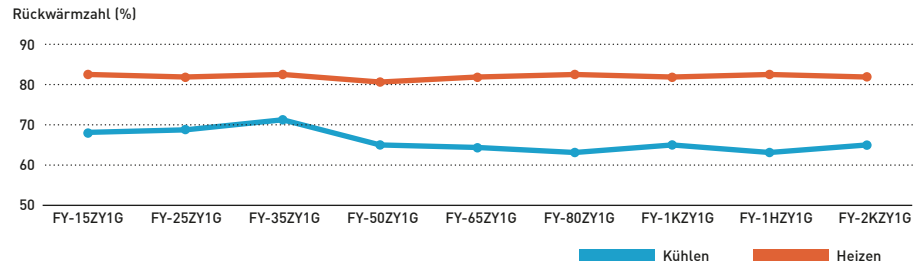

Luftmengeneinstellung anhand der Ventilator Kennlinie

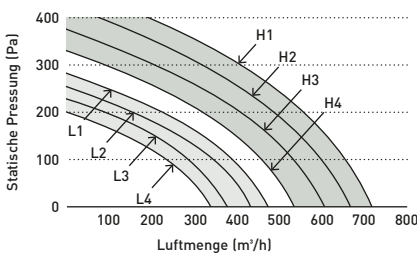

L1 – L4: niedrige Drehzahlen / geringe Luftmengen
 H1 – H4: hohe Drehzahlen / große Luftmengen

Leicht einstellbarer Luftmengenausgleich

Die DC-Ventilator Motoren für Zuluft und Abluft sind individuell steuerbar. Mit je vier Drehzahlstellungen für den Betrieb mit hohen Drehzahlen und großen Luftmengen (H1 – H4) bzw. niedrigen Drehzahlen und geringen Luftmengen (L1 – L4) lässt sich der Zuluft-/Abluftmengenausgleich für den jeweiligen Bedarf leicht einstellen.

Hochleistungsfilter für bessere Zuluftqualität

Effektive Feinstaubfilter (F7) sind serienmäßig integriert.

Die Filter sollten etwa einmal pro Monat gereinigt und in Bereichen mit erhöhten Anforderungen an die Luftqualität etwa alle 4 bis 6 Monate ausgetauscht werden.

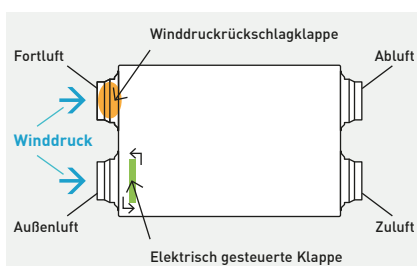

Serienmäßig integrierte Rückschlagklappen

Rückschlagklappen verhindern, dass Luft entgegen der normalen Strömungsrichtung in das Gerät eintritt, z. B. bei starkem Wind oder Stillstand des Geräts.

Die Klappe am Außenlufteintritt ist elektrisch mit dem EIN/AUS-Schalter gekoppelt. Die Klappe am Fortluftaustritt wird nur durch den vom Gerät erzeugten Luftstromdruck geöffnet und schließt automatisch.

Neue intuitiv bedienbare Fernbedienung mit RS485-Schnittstelle

- Display mit klar strukturierter Anzeige und Hintergrundbeleuchtung (weiß)
- Integrierte RS485-Schnittstelle für Einbindung in GLT-Systeme
- Metallabdeckung des Anschlusskastens im Lieferumfang enthalten



Lüftungseinheiten mit Energierückgewinnung – Baureihe ZDY



Energieeffizient und umweltfreundlich

Der Einsatz von Gegenstrom-Lüftungseinheiten mit Wärme- und Feuchterückgewinnung ermöglicht eine erhebliche Senkung des Energieverbrauchs. Die für die Klimatisierung zu installierenden Leistungen können verringert werden, und die benötigte Energie kann um bis zu 20 % gesenkt werden, so dass auch die Betriebskosten niedriger ausfallen.



1) Zwei Geräte des Typs FY-27FPK7. 2) Nur ein Gerät des Typs FY-500ZDY8.

Vergleich von Kreuzstrom- und Gegenstrom-Wärmeübertragern

Bei den aktuell eingesetzten Gegenstrom-Wärmeübertragern verbleibt die Luft länger im Gerät und legt dabei eine größere Strecke zurück als bei herkömmlichen Kreuzstrom-Wärmeübertragern, sodass mit den kompakter gebauten Gegenstrom-Wärmeübertragern dennoch derselbe Rückgewinnungseffekt erzielt werden kann.

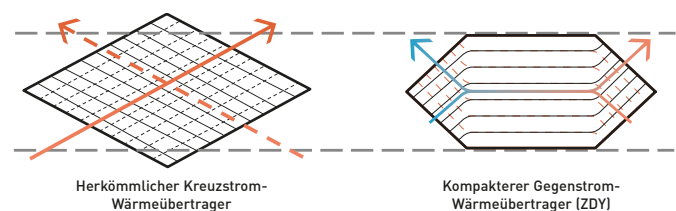

Mehr Komfort

Leiser Betrieb

Die Geräte erzeugen im Betrieb einen niedrigen Schallpegel und sind somit äußerst geräuscharm. Alle Modelle mit einer Luftmenge unter 500 m³/h haben bei mittlerer Leistungsstufe einen Schalldruckpegel von weniger als 32 dB(A), und auch das größte Gerät mit 1000 m³/h weist in der mittleren Stufe einen Pegel von nur 37,5 dB(A) auf.

Hohe Lebensdauer des Wärmeübertragerelements

Der eingesetzte Filter aus Vliesstoff hat eine hohe Staubrückhalteleistung und die gewählte Luftführung gewährleistet eine höhere Haltbarkeit des Wärmeübertragerelements, sodass eine Reinigung nur etwa alle 6 Monate erforderlich ist.

Möglichkeit des Einbaus um 180° gedreht

Die Ausführung der Kanäle wird durch die gerade herausgeführten Kanalanschlussstutzen vereinfacht. Da jedes Gerät um 180° gedreht eingebaut werden kann, wird für zwei nebeneinander eingebaute Geräte nur eine Inspektionsöffnung benötigt, wodurch Arbeiten am Gerät vereinfacht werden.

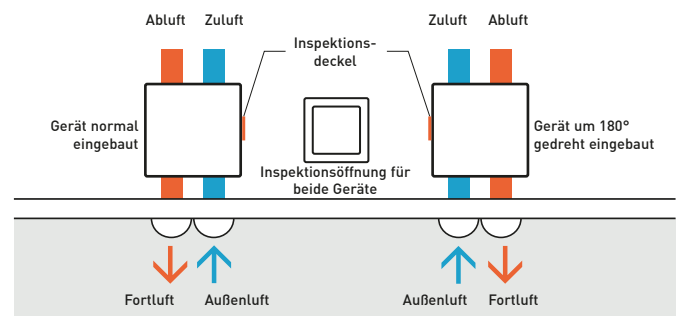

Intuitiv bedienbare Kabelfernbedienung

- im Lieferumfang enthalten
- Kompaktes Gehäuse mit flachem Display
- Anzeige für Filterreinigung und -wechsel (Anzeige der Filterstandzeit (1/2/3/4 Monate))
- Kompakte Größe (B x H x T): 116 x 120 x 40 mm



NEU ZY Leistungsstarke Lüftungseinheiten mit Energierückgewinnung



Nennluftmenge			150 m³/h	250 m³/h	350 m³/h	500 m³/h	650 m³/h	800 m³/h	1000 m³/h	1500 m³/h	2000 m³/h	
Innengerät			FV-15ZY1G	FV-25ZY1G	FV-35ZY1G	FV-50ZY1G	FV-65ZY1G	FV-80ZY1G	FV-1KZY1G	FV-1HZY1G	FV-2KZY1G	
Spannungsversorgung [1 Ph, 50 Hz]			V	220 / 240	220 / 240	220 / 240	220 / 240	220 / 240	220 / 240	220 / 240	220 / 240	220 / 240
Motortyp			DC	DC	DC	DC	DC	DC	DC	DC	DC	
Energierückgewinnungsbetrieb												
Luftmenge			max. m³/h	150	250	350	500	650	800	1000	1500	2000
Externe statische Pressung			max. Pa	100	120	140	130	150	150	150	130	130
Schallleistungspegel ²			max. dB(A)	37	38	39	43	45	45	46	49	51
Leistungsaufnahme bei 220 / 240 V			max. W	76 / 84	106 / 117	141 / 155,5	180 / 198	420 / 462	470 / 517	550 / 605	940 / 1034	1100 / 1210
Rückwärmzahl³												
Kühlen			max. %	68,0	69,0	71,0	65,0	64,0	63,0	65,0	63,0	65,0
Heizen			max. %	83,0	82,0	83,0	81,0	82,0	83,0	82,0	83,0	82,0
Rückfeuchtzahl												
Kühlen			max. %	66,0	66,0	67,0	62,5	62,5	63,5	63,0	63,5	63,0
Heizen			max. %	76,0	74,0	75,0	73,0	72,0	73,0	74,0	73,0	74,0
Anschlussdurchmesser			mm	100	150	150	200	200	250	250	250	250
Abmessungen ³			H x B x T mm	289 x 610 x 860	289 x 735 x 860	331 x 874 x 968	331 x 1016 x 968	404 x 954 x 1008	404 x 1004 x 1224	404 x 1231 x 1224	808 x 1004 x 1224	808 x 1231 x 1224
Nettogewicht			kg	23	27	37	40	48	56	64	116	139

1) Unterschiedliche Abmessungen je nach Modell. 2) Messposition: in 1,5 m Abstand mittig unter dem Gerät in einem schalltoten Raum. 3) Messung der Rückwärmzahl gemäß JIS B 8628 (2003); Messumgebung gemäß JIS B 8628 (2017). Hinweise: Geräte verfügbar ab Herbst 2023. Vorläufige Abbildung der Bedieneinheit.

Zubehör	
FV-FP15ZY1G	Ersatz-Hochleistungsfilter für FV-15ZY1G
FV-FP25ZY1G	Ersatz-Hochleistungsfilter für FV-25ZY1G
FV-FP35ZY1G	Ersatz-Hochleistungsfilter für FV-35ZY1G
FV-FP50ZY1G	Ersatz-Hochleistungsfilter für FV-50ZY1G

Zubehör	
FV-FP65ZY1G	Ersatz-Hochleistungsfilter für FV-65ZY1G
FV-FP80ZY1G	Ersatz-Hochleistungsfilter für FV-80ZY1G und FV-1HZY1G*
FV-FP1KZY1G	Ersatz-Hochleistungsfilter für FV-1KZY1G und FV-2KZY1G*

* Für diese Lüftungseinheiten sind jeweils zwei Filter dieses Typs erforderlich.

ZDY Lüftungseinheiten mit Energierückgewinnung

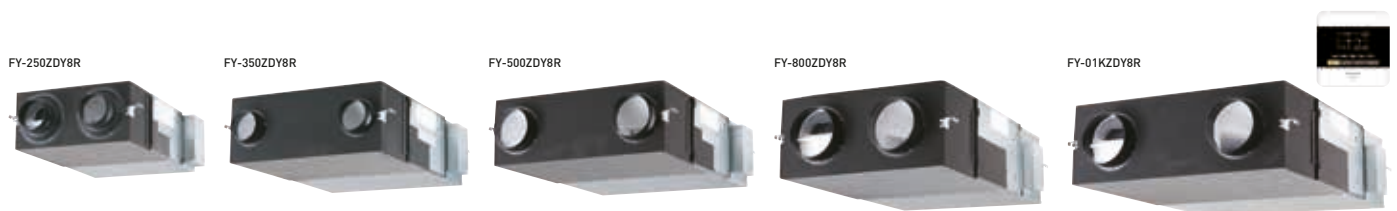

Nennluftmenge			250 m³/h			350 m³/h			500 m³/h			800 m³/h			1.000 m³/h						
Modell			FY-250ZDY8R			FY-350ZDY8R			FY-500ZDY8R			FY-800ZDY8R			FY-01KZDY8R						
Spannungsversorgung [1 Ph, 50 Hz]			V	220 / 240			220 / 240			220 / 240			220 / 240			220 / 240					
				s. hoch	hoch	niedrig	s. hoch	hoch	niedrig	s. hoch	hoch	niedrig	s. hoch	hoch	niedrig	s. hoch	hoch	niedrig			
Leistungsaufnahme bei 220 / 240 V			W	112,0/ 128,0	108,0/ 123,0	87,0/ 96,0	182,0/ 190,0	178,0/ 185,0	175,0/ 168,0	263,0/ 289,0	204,0/ 225,0	165,0/ 185,0	387,0/ 418,0	360,0/ 378,0	293,0/ 295,0	437,0/ 464,0	416,0/ 432,0	301,0/ 311,0			
Luftmenge			m³/h	250	250	190	350	350	240	500	500	440	800	800	630	1000	1000	700			
Externe statische Pressung			Pa	105	95	45	140	60	45	120	60	35	140	110	55	105	80	75			
Schallleistungspegel			Energierückgewinnungsbetrieb	dB(A)			30,0/ 31,5	29,5/ 30,5	23,5/ 26,5	32,5/ 33,0	30,5/ 31,0	22,5/ 25,5	36,5/ 37,5	34,5/ 35,5	31,0/ 32,5	37,0/ 37,5	36,5/ 37,0	33,5/ 34,5	37,5/ 38,5	37,0/ 37,5	33,5/ 34,5
				Normalbetrieb			dB(A)	30,0/ 31,5	29,5/ 30,5	23,5/ 26,5	32,5/ 33,0	30,5/ 31,0	22,5/ 25,5	37,5/ 38,5	37,0/ 38,0	31,0/ 32,5	37,0/ 37,5	36,5/ 37,0	33,5/ 34,5	39,5/ 40,5	39,0/ 39,5
Rückwärmzahl			Energierückgewinnungsbetrieb	%			75	75	77	75	75	78	75	75	76	75	75	76	75	75	79
				Normalbetrieb			%	—	—	—	—	—	—	—	—	—	—	—	—	—	—
Abmessungen			H x B x T mm	270 x 882 x 599			317 x 1050 x 804			317 x 1090 x 904			388 x 1322 x 884			388 x 1322 x 1134					
Nettogewicht			kg	29			49			57			71			83					

Hinweise: Leistungsaufnahme, Betriebsstrom und Wirkungsgrade basieren auf den angegebenen Luftmengen. Die Schallpegelangaben wurden in einem schalltoten Raum gemessen, und zwar in 1,5 m Entfernung unter der Gerätemitte. Die Rückwärmzahl entspricht dem Durchschnittswert von Kühl- und Heizbetrieb.

air-e nanoe X-Generator als Deckeneinbaugerät



Luftreinigung nach dem Vorbild der Natur – der air-e mit der einzigartigen nanoe™ X-Technologie von Panasonic macht's möglich!

Entfernt Gerüche, hemmt das Wachstum von bestimmten Bakterien, Viren, Schimmelsporen, Pollen und Allergenen und sorgt so für eine bessere Raumluftqualität.



Der air-e nanoe X-Generator ist ein eigenständiges Deckeneinbaugerät zur effektiven Verbesserung der Raumluftqualität. Dank einfacher Montage ist der air-e für vielfältige Anwendungen im privaten und gewerblichen Bereich sowie als Nachrüstung einsetzbar.

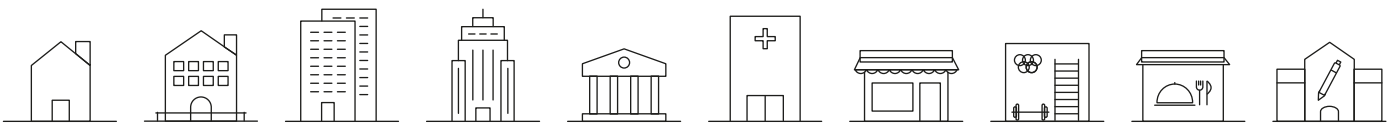

Effektivität der nanoe™ X-Technologie

Bakterien und Viren

SARS-CoV-2: 99,9 % inaktiviert¹

Influenzavirus (Typ H1N1): 99,9 % inaktiviert²

Gerüche

Der nanoe X-Generator kann die Geruchsintensität von Tabakrauch innerhalb von 12 Minuten um 2,4 Stufen senken.

1) Neuartiger Coronavirus [SARS-CoV-2] | Prüflabor: Texcell (Frankreich). Zielsubstanz: Anhaftende neuartige Coronaviren [SARS-CoV-2]. Prüfkammergröße: 45 l. Prüfergebnis: 99,9 % inaktiviert in 2 Stunden. Prüfbericht Nr.: 1140-01 A1.

2) Influenzavirus [Typ H1N1] | Prüflabor: Kitasato Research Center for Environmental Science. Zielsubstanz: Anhaftende Influenzaviren [Typ H1N1]. Prüfkammergröße: 1000 l. Prüfergebnis: 99,9 % inaktiviert in 2 Stunden. Prüfbericht Nr.: 21_0084_1.

3) Effektivität der Geruchsentfernung (z. B. anhaftender Geruch von Tabakrauch) | Prüflabor: Panasonic Product Analysis Center. Zielsubstanz: Anhaftender Geruch von Zigarettenrauch. Prüfkammergröße: ca. 24 m³. Prüfergebnis: Senkung der Geruchsintensität um 2,4 Stufen innerhalb von 12 Minuten. Prüfbericht Nr.: 4AA33-160615-N04.

Die Leistung der nanoe™ X-Funktion kann nur für den Raum erwartet werden, in dem sich der nanoe X-Generator befindet, und hängt stets von der Größe, Beschaffenheit und Nutzung des Raums ab. Außerdem kann es mehrere Stunden dauern, bis die vollständige Wirkung erreicht wird. Der nanoe X-Generator ist kein medizintechnisches Gerät.

Effektivität der Geruchsentfernung (z. B. anhaftender Geruch von Tabakrauch)³.

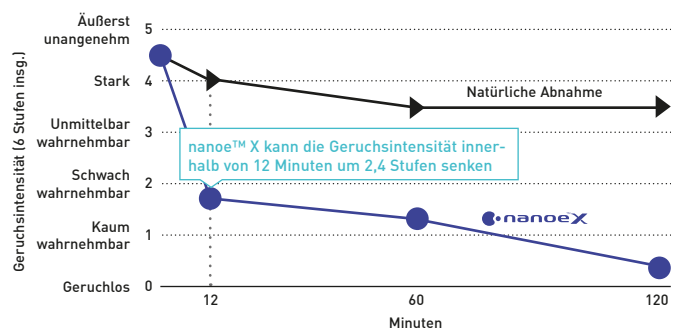

Weitere Informationen und Validierungsdaten finden Sie auf folgender Website:

<https://www.panasonic.com/de/nanoe/all/verification/evidence.html>



air-e nanoe X-Generator als Deckeneinbaugerät

- nanoe™ X-Technologie (Generator Version 1: 4,8 Billionen Hydroxylradikale/Sek.)
- Niedriger Schalldruckpegel: flüsterleise mit nur 25,5 dB(A)*
- Geringer Stromverbrauch: nur 4 W
- Einfache Montage
- Kompaktes und zeitloses Design

* Bei 230 V.

air-e™

NEU
2023



Modell	FV-15CSD1G			
Spannungsversorgung (1 Ph, 50 Hz)	V	220	230	240
Luftmenge	m³/h	15	16	17
Leistungsaufnahme	W		4	
Schalldruckpegel	dB(A)	23,5	25,5	27,0
Nettogewicht	kg		1,1	

Hinweise:

Die Angaben für Luftmenge, Leistungsaufnahme und Schalldruckpegel gelten bei 0 Pa statischer Pressung. Die Luftmengenangaben sind Mittelwerte; die zulässige Toleranz beträgt +/-10 %. Die Schallpegelangaben sind gewichtete Schalldruckpegel-Mittelwerte, wobei der Mittelwert durch Panasonic gemessen wird. Die zulässige Toleranz beträgt +3 dB/-7 dB. Der Schalldruckpegel wird in einem Abstand von 1 m auf der linken Seite, der Vorderseite und der Unterseite des getesteten Produkts gemessen.

Voraussetzungen für die Erzeugung von nanoe™ X-Partikeln: Raumtemperatur ca. 5 – 40 °C (Taupunkttemperatur höher als 2 °C), relative Luftfeuchte ca. 30 – 85 %. Da zur Erzeugung der nanoe™ X-Partikel allein die Raumluft verwendet wird, hängt die erzeugte Menge der Partikel von der Temperatur und relativen Feuchte der Raumluft ab.

Ein Gerät ausreichend für 20 m² Fläche (bei 3 m Deckenhöhe)

Anwendungsbeispiel: Für einen Raum mit 60 m² Fläche werden drei air-e-Geräte benötigt.

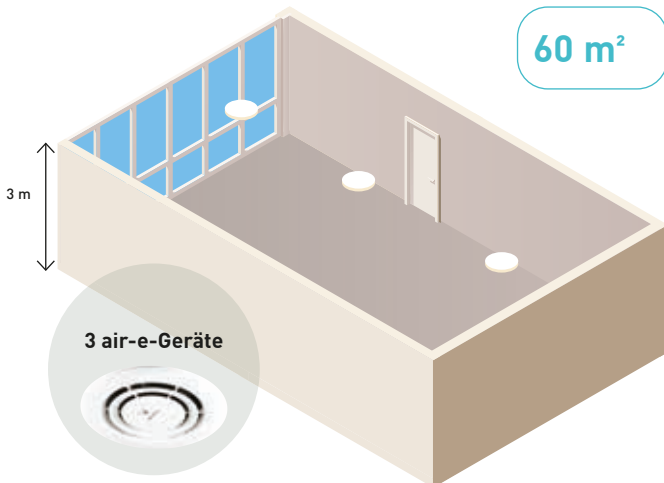

nanoe™ X-Simulator

Entdecken Sie, wie sich nanoe™ X im Raum verteilt

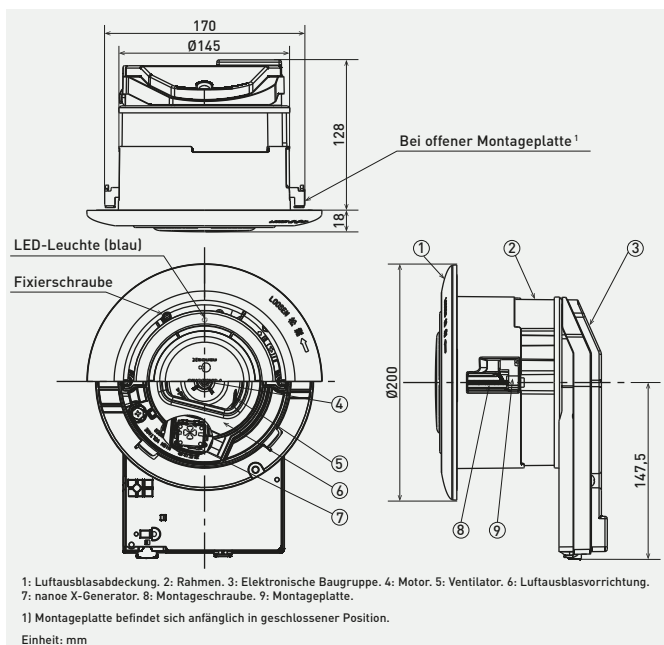

Projektbeispiele mit nanoe™ X



Dentalklinik, Frankreich
Der Kunde suchte nach einem Luftreinigungssystem, um eine einwandfreie Hygiene und Geruchsumgebung sicherstellen zu können.

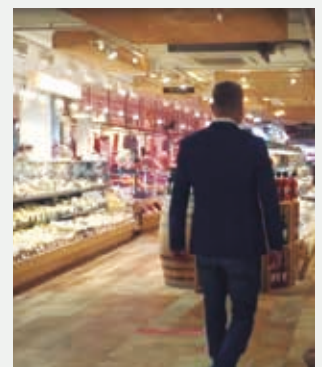

Mercat d'autors (Lebensmittelgeschäft), Spanien
Der Kunde entschied sich für nanoe™ X, um saubere Zuluft für das Lebensmittelgeschäft sicherstellen zu können.



Regelung und Konnektivität

Panasonic hat eine breite Palette von Bedieneinheiten entwickelt, um für jeden Bedarf die optimale Lösung anbieten zu können. Die Bandbreite reicht von der Einzelfernbedienung für ein einzelnes Klimagerät im Privathaushalt bis hin zur modernsten Technologie für die Regelung aller Geräte an verschiedenen Standorten weltweit mit einer leicht bedienbaren, cloudbasierten Software, die sogar auf Mobilgeräten ausgeführt werden kann.

Übersicht über Panasonic Lösungen für Regelung und Konnektivität in kommerziellen Anwendungen	→ 98
VRF Smart Connectivity+	→ 100
Smart-Cloud-Lösung für mehrere Standorte	→ 104
Panasonic AC Smart Cloud	→ 106
Panasonic AC Service Cloud	→ 108
Nutzungspakete für Panasonic AC Smart Cloud	→ 110
WLAN-Interface für kommerzielle Produkte	→ 112
CONEX-Kabelfernbedienungen und damit einsetzbare Apps	→ 114
Design-Kabelfernbedienung mit Econavi-Funktion	→ 118
datanavi	→ 120
Intelligenter Touch-Screen	→ 122
Econavi-Sensor	→ 124
Bedieneinheiten für Hotelanwendungen	→ 126
GLT-Interfaces mit S-Link-Anschluss	→ 128
Regelung und Konnektivität	→ 130

Kabelgebundene Einzel-Fernbedienungen	→ 132
CONEX-Kabelfernbedienungen	→ 132
Modbus-Hotelregler	→ 132
Einzel-Hotelfernbedienung	→ 133
Design-Kabelfernbedienung	→ 133

Kabellose Einzel-Fernbedienungen	→ 134
Infrarot-Fernbedienungen	→ 134
Fernsensor	→ 134

Zentrale Bedieneinheiten	→ 135
Zentrale Bedienstation mit integriertem Programmtimer	→ 135
Schalt-/Statustafel	→ 135
Intelligenter Touch-Screen	→ 136
Lokaler Schnittstellenadapter	→ 137
Leistungssteuerung für PACi- und Mini-ECOi-Außengeräte	→ 137
Seriell-paralleler Mini-Schnittstellenadapter	→ 138
Kommunikationsadapter	→ 138

Konnektivität für PACi und VRF	→ 139
---------------------------------------	-------

Konnektivität der ECOi-, ECO G- und PACi-Innengeräte	→ 140
Optionaler Stecker mit Litzen für Steckanschluss T10	→ 140
Optionaler Stecker mit Litzen für externen Ventilator	→ 141
Optionaler Stecker mit Litzen für Signalausgänge	→ 141
Optionaler Stecker mit Litzen für thermostatische Ausschaltung	→ 141

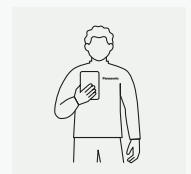
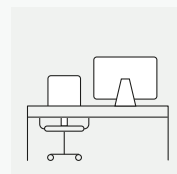
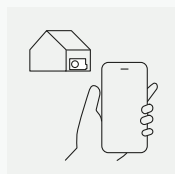
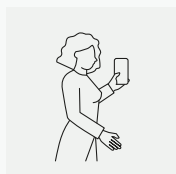
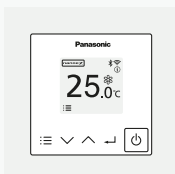

Übersicht über Panasonic Lösungen für Regelung und Konnektivität in kommerziellen Anwendungen

Für eine breite Palette von Anwendungsmöglichkeiten steht eine ebenso breite Palette von Regelungs- und Konnektivitätslösungen bereit. Mit vielfältigen Integrationsmöglichkeiten, skalierbaren Systemen und intelligenten Konnektivitätsoptionen bietet dieses einmalige Portfolio für jeden Kundenbedarf eine passende Lösung.

Integration in Hausautomatisierungs- oder KNX-Systeme

Einfache und flexible Lösung zur Integration von Panasonic Heiz- und Kühlsystemen in Smart-Home-Energiemanagementsysteme.

Luxuriöse Eigenheime

Eigentumswohnungen

NEU 2023



CONEX-Kabelfernbedienungen

Zwei der drei intuitiv bedienbaren Kabelfernbedienungen¹ sind mit verschiedenen benutzerspezifischen Apps kompatibel, die speziell für die Alltagsanforderungen von Endanwendern und/oder Fachkräften der Heizungs- und Klimabranche ausgelegt sind. Sie ermöglichen die Verbindung eines Innengeräts oder einer Innengerätegruppe mit der Panasonic Comfort Cloud-App, welche die Überwachung, Steuerung und Zeitsteuerung der Geräte ermöglicht sowie Fehlermeldungen ausgibt. Die Bedienung per Sprachsteuerung² ist ebenfalls möglich. Die Bedienung per Sprachsteuerung² ist ebenfalls möglich.

+ Weitere Informationen



Kleinere Einzelhandelsgeschäfte

1) App-Konnektivität gilt für CZ-RTC6WBL, CZ-RTC6BL, CZ-RTC6WBLW and CZ-RTC6BLW.

2) Beispiele für gängige Sprachassistenten sind Alexa und Google Home. Die Verfügbarkeit der Sprachassistentendienste kann je nach Land und Sprache unterschiedlich sein.

3) Panasonic AC Smart Cloud ist Voraussetzung für die Nutzung von Panasonic AC Service Cloud.

4) Einzel-Hotelfernbedienung mit zwei digitalen Eingängen und Modbus-Hotelregler mit je vier digitalen Ein-/Ausgängen

5) Standardmäßig max. 128 Innengeräte, jedoch mit einem zusätzlichen Kommunikationsadapter max. 256 Innengeräte anschließbar.

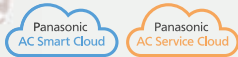

Panasonic AC Smart Cloud / AC Service Cloud

Mit der skalierbaren Smart-Cloud-Lösung für mehrere Standorte haben Betreiber und Servicebetriebe über ihre sämtlichen Anlagen an allen Standorten stets die volle Kontrolle: Panasonic AC Smart Cloud für kommerzielle Betreiber und Panasonic AC Service Cloud³ für Servicebetriebe der Heizungs- und Klimabranche.

+ Weitere Informationen

VRF Smart Connectivity+



Überwachung der Raumluftqualität in Hotelzimmern durch CO₂- und Feuchtesensoren. Einfache Integration in GLT-Systeme für ein umfassendes Gebäude-Energiemanagement.

+ Weitere Informationen

Bedieneinheiten für Hotelanwendungen

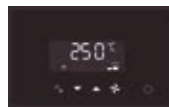

Intuitive Bedieneinheiten mit bis zu 4 digitalen Ein- und Ausgängen⁴. Einfache Konfiguration der wichtigsten Regelungsfunktionen für Hotelzimmer, wie z. B. Kartenschalter- und Fensterkontaktfunktionen.

+ Weitere Informationen

Intelligenter Touch-Screen

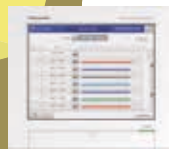

Zentrale Bedieneinheit mit großem Touch-Screen. Optimal für große Gebäude geeignet, da bis zu 256 Innengeräte⁵ Innengeräte anschließbar sind.

+ Weitere Informationen

Hotels

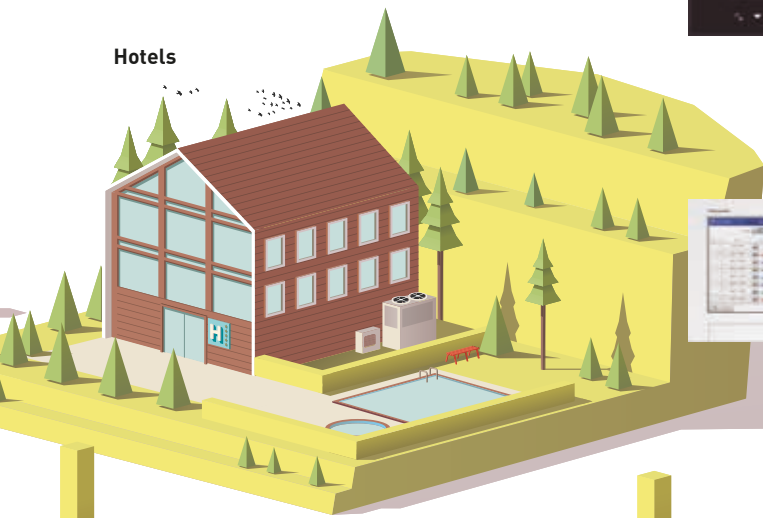

Bürogebäude und andere große Gebäude

Supermärkte



Integration in BACnet- oder Modbus-Systeme

Einfache und zuverlässige Lösung zur Integration von Panasonic Heiz- und Kühlsystemen in Gebäudeleitsysteme (GLT) für den jeweiligen Anwendungsbereich.

VRF Smart Connectivity+

VRF Smart Connectivity+ ist eine innovative, zukunftsorientierte und ganzheitliche Energiemanagementlösung, die einfach zu installieren und zu bedienen ist und Energieeinsparungen sowie höchsten Komfort ermöglicht.



VRF Smart Connectivity+ bietet ein effizientes Energiemanagement, eine ausgereifte Klimatisierungsregelung und hohe Raumluftqualität.



Erhebliche Senkung der Betriebskosten und herausragende Raumluftqualität

- Drei serienmäßig integrierte Sensoren: Temperatur-, Luftfeuchte- und Bewegungssensor
- Optionale kabellose ZigBee-Sensoren: Fenster-/Türkontakt, CO₂-, Temperatur-, Luftfeuchte-, Bewegungs- und Wasserleckage-Sensoren
- Smart Terminal-Controller, Hotel-Raumregler



Individuell konfigurierbar

- Konfigurierbare Display-Hintergrundfarbe
- Konfigurierbare Anzeigeelemente, Symbole und Meldungstexte
- Programmierbare Logik (auch bei eigenständigem System)
- Verschiedene Regel- und Steuerungskomponenten anschließbar



Anwenderfreundlich

- Display-Hintergrundfarbe individuell konfigurierbar
- Einfache Bedienung
- Display-Anzeigen in 22 Sprachen
- Leicht verständliche Störmeldungen

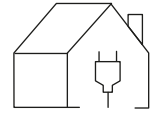

Senkung der Investitionskosten durch einfache Planung sowie Plug-and-Play

- Einfache Schnellintegration der VRF-Systeme in Gebäude-Energiemanagement-Systeme durch Plug-and-Play-Prinzip
- Als eigenständiges System oder als integrierter Teil eines GEM-Systems einsetzbar
- Einfache Schnellintegration von ZigBee-Sensoren

Energiemanagementsystem für einzelne Räume

Jeder Raum wird durch Präzisionsensoren überwacht, um ein hohes Maß an Klimakomfort zu erreichen, ohne Energie zu vergeuden.



Managementsystem für das gesamte Gebäude

Nach dem Plug-and-Play-Prinzip kann auch ein Gebäude-Energiemanagementsystem (GEMS) angeschlossen werden, um den gesamten Energiebedarf des Gebäudes zentral zu überwachen und zu steuern.

VRF Smart Connectivity+
Regler SER8150

1 Luftqualitätsüberwachung
Durch CO₂- und Feuchtesensoren wird eine optimale Raumluftqualität geschaffen. Die Atmosphäre ist angenehm, während die Kosten für Heizung und Klimatisierung gering gehalten werden. Mit dem CO₂-Sensor lassen sich Lüftungsgeräte steuern, um eine hohe Raumluftqualität zu gewährleisten.

2 Einfache Installation und Integration
Ein einzelner Regler ist alles, was für die Überwachung der Raumbelegung und die optimale Regelung der Raumluftqualität benötigt wird. Die einfache Bedienung des Reglers erhöht die Energieeffizienz und die Produktivität, sodass die Investitions- und Betriebskosten erheblich gesenkt werden können.

3 Steuerung weiterer Geräte und Funktionen
Über einen Raumregler lassen sich unterschiedlichste Dinge wie Beleuchtung und Jalousien steuern. Auch Lüftungssysteme oder andere externe Geräte können einfach mit diesem Gebäude-Energiemanagementsystem (GEMS) gesteuert werden.



Tür-/Fensterkontakt
Der Sensor überwacht die Stellung von Türen oder Fenstern.

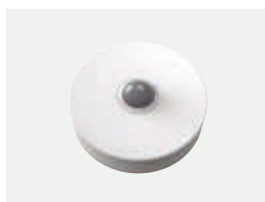

Bewegungs-, Temperatur- und Feuchtesensor
Der Bewegungssensor kann an der Wand oder der Decke montiert werden und erfasst, ob sich Personen im Raum befinden.



CO₂-, Temperatur- und Feuchte-Sensor
Der Sensor überwacht die Raumluftqualität und unterstützt bei der Versorgung mit Außenluft.



Wasserleckage-Sensor
Der Sensor erfasst durch entsprechende Kontakte, ob im Raum Wasser ausgetreten ist und gibt einen Alarm an den Raumregler und das GLT- bzw. GEM-System weiter.



Hotelzimmer-Regler (HRC)
Der Hotelzimmer-Regler überwacht angeschlossene Geräte im Hotelzimmer, sammelt die Daten und bringt sie in Hotel- und Verwaltungssystemen zur Anzeige.

Energiemanagementsystem für einzelne Räume

Durch den Einsatz von Bewegungs-, Temperatur-, CO₂- und Feuchtesensoren sowie Tür-/Fensterkontakten wird eine optimale, kostengünstige Klimatisierung ermöglicht.

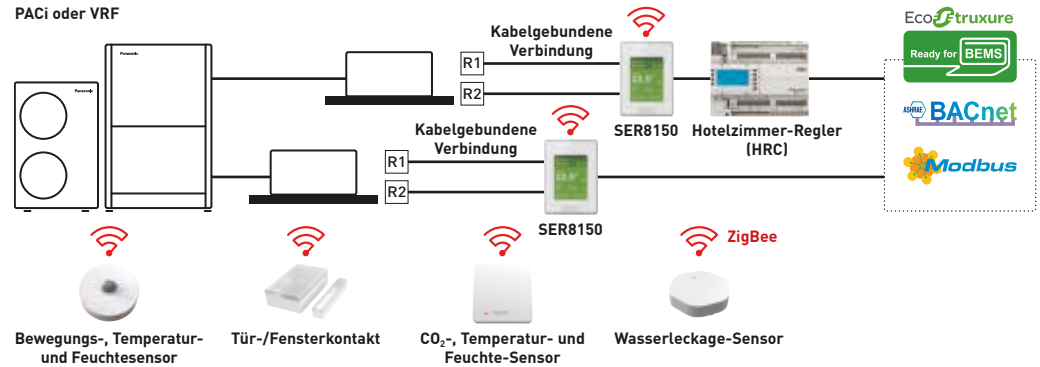

Modernste Regelungstechnologie

Durch die Verwendung von Schneider Sensoren wird eine optimale Überwachung der Raumbesetzung und automatische Regelung der Raumluftqualität ermöglicht. Die Sensoren erfassen, ob sich Personen im Raum befinden oder nicht und ob Türen und Fenster geschlossen oder geöffnet sind, um einen möglichst energieeffizienten Betrieb und höchste Raumluftqualität zu gewährleisten.

Die Montageposition der Sensoren kann in Abhängigkeit von Anwendung und Raumbedingungen (d. h. Beschaffenheit und Ausrichtung von Wänden und Decken sowie Nähe zu Türen und Fenstern) gewählt werden. Die kabellose Funktechnologie ermöglicht größtmögliche Flexibilität bei der Montage.

Die Batterien haben eine Lebensdauer von bis zu 5 Jahren (CO₂-Sensor 10 Jahre) und sind leicht zu wechseln.

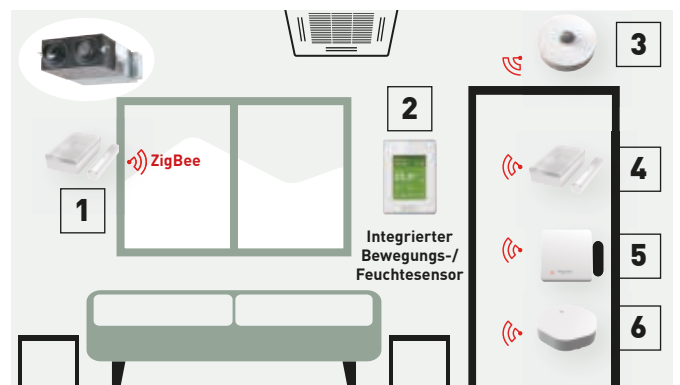

- 1 | Fensterkontakt (optional)
- 2 | Raumregler
- 3 | Bewegungssensor (optional)
- 4 | Türkontakt (optional)
- 5 | CO₂-Sensor (optional)
- 6 | Wasserleckage-Sensor (optional)



Raumregler, R1/R2, Feuchte, Temperatur, ohne PIR*
SER8150R0B1194



Raumregler, R1/R2, Feuchte, Temperatur, mit PIR*
SER8150R5B1194

* PIR-Sensor: passiver Infrarot-Bewegungssensor



ZigBee® Pro-Funkplatine
VCM8000V5094P



Hotelzimmer-Regler-Erweiterungsmodul mit 14 E/A
HRCEP14R



Hotelzimmer-Regler mit 28 E/A
HRCPBG28R



Hotelzimmer-Regler mit Display und 42 E/A
HRCPDG42R

Hinweis: Für diese Zubehörteile ist die Unterstützung durch einen Systemintegrator erforderlich.



Kabelloser CO₂-, Temperatur- und Feuchtesensor
SED-CO2-G-5045



Kabelloser Temperatur- und Feuchtesensor
SED-TRH-G-5045



Tür-/Fensterkontakt
SED-WDC-G-5045



Bewegungs-, Temperatur- und Feuchtesensor
SED-MTH-G-5045



Wasserleckage-Sensor
SED-WLS-G-5045



Raumcontroller-Rahmen Silber
FAS-00



Raumcontroller-Rahmen Mattweiß
FAS-01



Raumcontroller-Rahmen Glanzweiß
FAS-03



Raumcontroller-Rahmen Leichtholz
FAS-05



Raumcontroller-Rahmen Braunholz
FAS-06



Raumcontroller-Rahmen Grauholz
FAS-07



Raumcontroller-Rahmen Stahl gebürstet
FAS-10

Batterien beiliegend; Lebensdauer der Batterien bis zu 5 Jahre. Lebensdauer des CO₂-Sensors bis 10 Jahre. Batterieladestandard wird als Datenpunkt angezeigt.

VRF Smart Connectivity+

Smarte Hotelmanagement-Lösungen



1 Hotels

Hotellösungen mit und ohne Schlüsselkarten

Der Raumregler SER8150 bietet in Verbindung mit den ZigBee-Sensoren ideale Bedienmöglichkeiten für die Klimaanlage, ganz gleich ob mit oder ohne die Verwendung von Hotel-Schlüsselkarten. Die Sensoren erfassen, ob sich Personen im Raum befinden und ob Türen und Fenster geschlossen oder geöffnet sind, um dem Hotelgast die Raumbedingungen zu bieten, die er erwartet. Die automatische Regelung sorgt bei Abwesenheit der Gäste oder geöffneten Fenstern für einen möglichst effizienten Betrieb. Dies trägt erheblich zur Senkung der Betriebskosten bei.



2 Kleine bis mittelgroße Büros

CO₂- und Feuchtesensoren

Optionale CO₂-Sensoren (Messwerte in ppm) und Luftfeuchtesensoren sorgen für eine hervorragende Raumluftqualität. So werden Komfort und Wohlbefinden der Gebäudenutzer, z. B. der Hotelgäste oder Büromitarbeiter, erhöht.



3 Supermärkte

Feuchtesensoren

Feuchtesensoren sorgen ungeachtet der klimatischen Bedingungen für eine automatische Entfeuchtung und eine optimale Raumluftqualität. Somit werden ideale Bedingungen für Kunden und Angestellte geschaffen.

Innovativ und konkurrenzlos



Zur Büroeinrichtung passende Farben und Oberflächen

Die Raumregler sind in zahlreichen Ausführungen mit verschiedenen Farben und Oberflächen lieferbar.



Leicht verständliche Störmeldungen

Bei Störungen angezeigte Fehlermeldungen sind in leicht verständlichem Klartext formuliert, damit die Mitarbeiter sofort darauf reagieren und viele Störungen selbst beheben können.

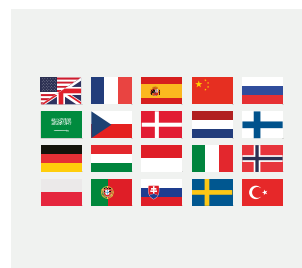

Display-Anzeige in 22 Sprachen

Als besondere Geste der Gastfreundschaft und für eine bessere Kommunikation können die Display-Texte angepasst und in den Sprachen der Gäste angezeigt werden.



Programmierbare Steuerlogik

Der Raumregler kann mit Hilfe frei erstellbarer Steuerprogramme exakt an die jeweiligen Voraussetzungen angepasst werden.

Smart-Cloud-Lösung für mehrere Standorte

Moderne und skalierbare Energiemanagementlösung für Heiz- und Kühlsysteme an mehreren Standorten

Unzählige Möglichkeiten auf einem Bildschirm

Mit der neuen Smart-Cloud-Lösung für mehrere Standorte von Panasonic, einem cloudbasierten Überwachungs- und Steuerungssystem für Heiz- und Kühlsysteme, haben Sie über all Ihre Anlagen an allen Standorten stets die volle Kontrolle. Zur Vermeidung von Ausfällen und zur Kostenoptimierung können Sie per Mausklick den Status aller Anlagen an unterschiedlichen Standorten in Echtzeit abrufen.

Panasonic
AC Smart Cloud

Panasonic
AC Service Cloud





Installation

Einfache Installation und Konfiguration



Konnektivität

Internetzugang über eine kabelgebundene oder kabellose LAN-Verbindung



Zuverlässigkeit

Lückenlose Überwachung als 24-Stunden-Dauerservice



Bedienung

Anwenderfreundliche Echtzeitsteuerung – jederzeit und überall



Rollen und Berechtigungen

Einfache Konfiguration unterschiedlicher Rollen und Zugriffsberechtigungen für die Benutzer



Sicherheit

Sichere Kommunikation in Einklang mit der EU-Datenschutz-Grundverordnung (DSGVO)

Vorteile der Smart-Cloud-Lösung für mehrere Standorte von Panasonic



Energieeinsparung

Heizen und Kühlen kann 40 bis 60 % der Gesamtenergiekosten ausmachen

Selbst kleine Änderungen der Einstellungen können große Einsparungen für das ganze Unternehmen bewirken.

Panasonic AC Smart Cloud stellt Energieverbrauchsdaten je Standort bereit und umfasst Energiesparfunktionen wie z. B. die Einschränkung der Regelungsfunktionen, automatische Ausschaltung, Energiespartimer, Begrenzung des Solltemperaturbereichs usw.



Gesundheit und Komfort

Fehler beim Klimaanlagebetrieb vermeiden für ein sicheres und komfortables Raumklima

Falsche Temperatureinstellungen können den Komfort von Mitarbeitern, Besuchern oder Kunden beeinträchtigen oder sogar ungesund sein. Anhand einer Analyse des Soll- und Ist-Temperaturprotokolls kann für jeden Raum die richtige Betriebsart und Temperatur festgelegt werden.

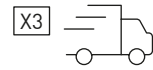

Kürzere Reaktionszeiten

Durchschnittlich sind 2 bis 3 Serviceeinsätze vor Ort nötig, um eine Störung an einem Klimasystem zu beheben

Durch die Fernanalyse des Betriebsverhaltens eines Klimasystems können Serviceeinsätze vor Ort auf das notwendige Minimum reduziert werden.



Verkürzte Ausfallzeiten

Systemausfälle können Kunden verprellen oder die Produktivität schmälern

Das Risiko von Systemausfällen kann minimiert werden, damit der Betrieb weiterlaufen kann. Mögliche Störungen können frühzeitig erkannt und schneller behoben werden.



Wartung

Eine vorsorgliche Wartungsplanung verhindert zukünftige Störungen und ermöglicht Energieeinsparungen

Die Fernanalyse der detaillierten Systemparameter ermöglicht eine sorgfältige Festlegung der Wartungspläne. Dies erleichtert auch die Auswahl des optimal passenden Mitarbeiters für den jeweiligen Serviceeinsatz.



Systemlebensdauer

Der Austausch eines Klimasystems bedeutet eine große Investition

Der sorgfältige Umgang mit dem Klimasystem, frühzeitige Maßnahmen bei Anzeichen für Störungen und regelmäßige Wartungsmaßnahmen verlängern die Systemlebensdauer und erhalten dauerhaft die Leistungsfähigkeit des Systems.

Volle Kontrolle über Standorte und Benutzer

Das Nutzungssystem von Panasonic AC Smart & Service Cloud basiert auf Betriebsstandorten. Jedem Betriebsstandort kann eine beliebige Anzahl von Benutzern zugeordnet werden, die das System entweder direkt im Gebäude vor Ort oder per Fernzugriff von überall bedienen können. Das System ist beliebig skalierbar, d. h. Sie können weitere Standorte hinzufügen und die Zugriffsberechtigungen Ihres Teams vor Ort sowie des von Ihnen beauftragten Servicebetriebs anpassen.

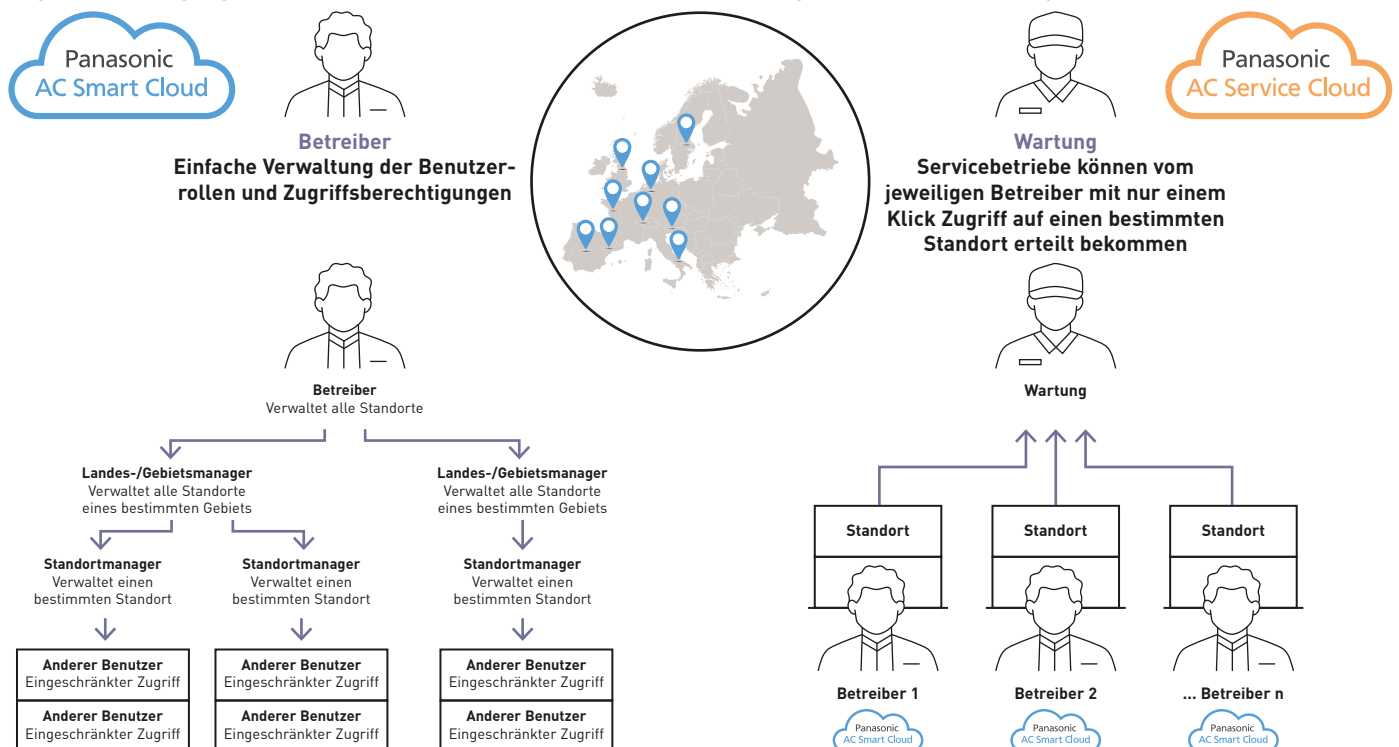

Panasonic AC Smart Cloud

Steuern Sie Ihre Anlage rund um die Uhr von wo immer Sie möchten. Weder Anzahl und Ort der Filialen noch Ihr aktueller Aufenthaltsort spielen dabei eine Rolle.

Mit dem cloudbasierten Überwachungs- und Steuerungssystem AC Smart Cloud von Panasonic haben Sie mittels Tablet oder Computer immer die volle Kontrolle über all Ihre Anlagen. Mit nur einem Klick können Sie in Echtzeit den Status aller Geräte an unterschiedlichen Standorten abrufen und so eventuelle Ausfälle vermeiden und Ihre Kosten optimieren.



1 Komfort

Ein angenehmes Raumklima sorgt bei Mitarbeitern, Besuchern und Kunden für mehr Komfort und Zufriedenheit und kann zur Steigerung der Produktivität beitragen.

2 Investitionsrendite

Mit der Optimierung des Betriebs Ihres Heiz- und Kühlsystems und der Möglichkeit zur Fernüberwachung kann die Lebensdauer Ihrer Anlage verlängert werden.

3 Senkung der Betriebskosten

Anpassungen der Einstellungen in Echtzeit sowie die Überwachung des Energieverbrauchs können zur Senkung der Energiekosten beitragen.

Flexible Lösung für jedes Unternehmen



Jederzeit



Überall



Geräteunabhängig

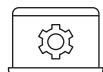

Internetbasiert

Skalierbare Lösung für jedes Unternehmen

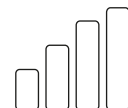

Für Klein- und Großunternehmen

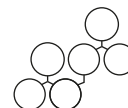

Für 1 oder beliebig viele Standorte



Update-Funktionen¹⁾

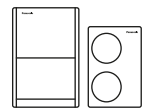

Für RAC² / PACi / ECOi / ECO G

1) Fortwährend bedarfsgerecht angepasste oder neue Funktionen. 2) Kommunikationsadapter CZ-CAPRA1 erforderlich.

Herausragende Vorzüge



Überwachung zahlreicher Standorte

- Überwachung einer beliebigen Anzahl von Standorten/Filialen einschließlich Steuerung und Vergleich auf Geräteebene



Grafische Energieverbrauchsstatistik

- Grafische Darstellung von Stromverbrauch, Leistung und Energieeffizienz pro Jahr / Monat / Woche / Tag zum Vergleich mit vorherigem Zeitraum



Programmierung von Zeitplänen

- Festlegung von Jahres-, Wochen- und Feiertags-Schaltprogrammen nach Bedarf



Wartungsbenachrichtigung

- Versand von Störmeldungen mit Darstellungen von Stockwerksgrundrissen per E-Mail:
 - Wartungsmeldungen für PACi- oder ECOi/ECO G-Außengeräte
 - Ferndiagnose-Funktion

Zentrale Steuerung für mehrere Standorte

Dank optimaler Skalierbarkeit ist AC Smart Cloud mit allen Vorzügen für einen einzelnen Standort auch für die Verwaltung mehrerer Standorte hervorragend geeignet.

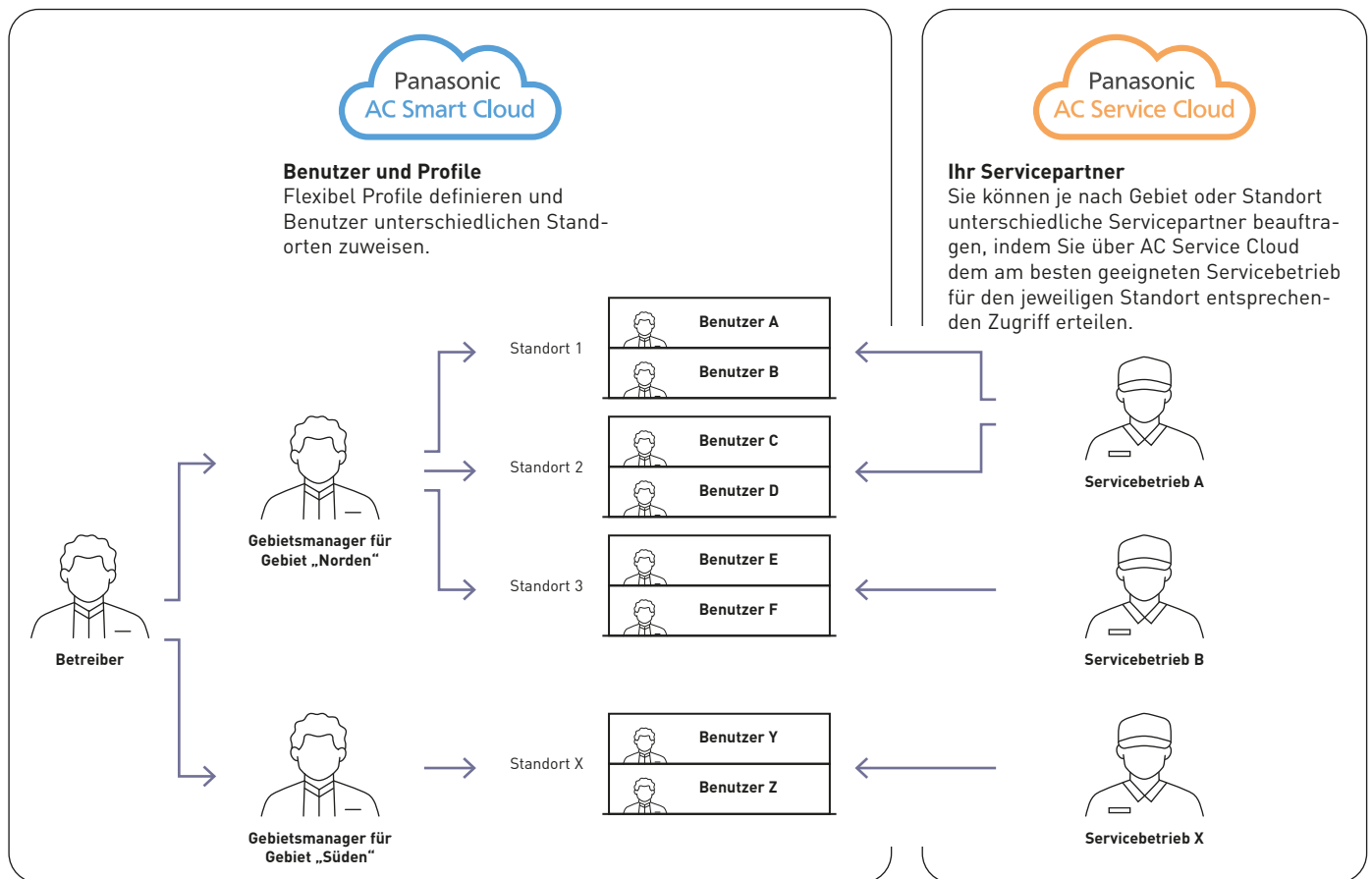

Funktionen

AC-Smart-Cloud-Funktion	Beschreibung
Startbildschirm	Übersicht mit Anzeige von Betriebsstatus, Kartenansicht der Standorte, Wetterdaten, Benachrichtigungen, Energieverbrauch, Effizienzangaben, Gebäudeliste zur Umweltverträglichkeit
Klimaanlagen-Einstellungen	Überwachung und Bedienung der Innengeräte, Daten zu Außengeräten, Daten zum Cloud-Adapter, Grundriss-Ansicht, Wartungsbenehrichtigungen (für Servicebetriebe)
Visualisierung	Statistikdaten und Rangliste bzgl. Energieverbrauch, Leistung und Energieeffizienz je Innengerät, Gerätegruppe oder Kältekreis
Benachrichtigungen	Warnungen und Störmeldungen, Wartungsintervalle
Zeitplan	Zeitplaneinstellungen und -ergebnisse
Energiesparfunktionen	Begrenzung des Solltemperaturbereichs, automatische Ausschaltung, Rückkehr zur Standardtemperatur, Energiespartimer, zeitgesteuerte Leistungsbegrenzung
Strombegrenzung (Lastabwurf)	Lastabwurfeinstellungen für Innen- und Außengeräte
Ereignissteuerung	Signaleingänge: Störmeldungen, digitale Eingänge, Innengeräte. Signalausgänge: digitale Ausgänge, Innengeräte.
Systemeinstellungen	CO ₂ -Emissionsfaktor, Abrechnungsgruppen, Bereichszuordnung, Abrechnungsanforderungen, Standortverwaltung, Gruppenanzeige, Standortposition, Softwareversion
Benutzerkonto	Registrierung neuer Benutzer, Aktualisierung von Benutzerdaten, Erstellen von Benutzerlisten, Verwalten von Benutzerrollen
Grundriss-Editor	Import von Grundrisszeichnungen und Zuordnen von Geräten
Hilfe	Kontaktdaten der Servicebetriebe, E-Mail-Einstellungen für Störmeldungen, Benutzerdaten, Benutzerkontenverwaltung, Unternehmens-/Kundeninformationen, Nutzungsbedingungen, Datenschutzerklärung, Cookie-Richtlinie, Bedienungsanleitung, häufig gestellte Fragen Für Servicebetriebe: Bedienungsanleitungen, technische Daten, Installationsanleitungen
Weitere Funktionen für Servicebetriebe	Installationsprozess für Cloud-Adapter, Aufzeichnung und Download von Daten durch Ferndiagnose-Funktion, Firmware-Updates für Cloud-Adapter per Fernzugriff

Panasonic AC Service Cloud

Panasonic AC Service Cloud bietet Servicebetrieben erweiterte Servicefunktionen, mit denen sie ihre Diagnose- und Reaktionszeiten verkürzen, Zeit und Kosten bei Kundeneinsätzen einsparen und ihre Ressourcen besser einsetzen können.



1 Reaktionszeiten und Ausfallzeiten für Wartungsarbeiten minimieren

Systemparameter können per Ferndiagnose aufgezeichnet und ausgewertet werden, sodass Servicebetriebe Probleme erkennen und beheben können, bevor Störungen auftreten.

2 Unnötige Kundendienstesätze vermeiden

Durch Ferndiagnose können nicht notwendige Kundendienstesätze vermieden werden; das ermöglicht Zeit-, Kosten- und CO₂-Einsparungen für die Reise-tätigkeit.

3 Serviceeinsätze besser planen

Mithilfe der Diagnosefunktionen können Sie mit einem Mausklick das Risikopotenzial frühzeitig erkannter Probleme einstufen, eine Priorisierung der Ressourcen vornehmen und notwendige Serviceeinsätze besser planen, indem Sie den optimal passenden Mitarbeiter an den jeweiligen Einsatzort schicken.

4 Mit der skalierbaren Lösung den Überblick behalten

Mit Panasonic AC Service Cloud behalten Sie alle von Ihnen betreuten Anlagen mühelos im Blick. Dank der skalierbaren Lösung können Sie die Anzahl der Anlagen und Standorte weiter erhöhen sowie von zukünftigen Softwareupdates und Funktionserweiterungen profitieren.

Hauptfunktionen



Alle Standorte auf einen Blick



Topologie



Grundriss-Ansicht



Störmeldestatus

Betreiber können für jeden Standort unterschiedliche Servicepartner beauftragen, indem sie die Zugriffsberechtigung mit einem Klick aktivieren oder deaktivieren. Servicebetriebe können Zugriffsberechtigungen für alle Standorte haben, selbst wenn sie von unterschiedlichen Betreibern erteilt wurden.

Selbstdiagnosefunktion

Die in Panasonic AC Service Cloud verfügbare Selbstdiagnosefunktion unterstützt die automatische Erkennung von vorhersehbaren potenziellen Störungen, sodass die Servicearbeiten beschleunigt werden können.

- Fortlaufende automatische Überwachung im 15-Minuten-Intervall
- Benachrichtigung bei Erkennung von potenziellen Störungen
- Darstellung von 2D-Diagrammen für detaillierte Analysen
- Einfache Anpassung der Schwellenwerte

Hinweis: Informationen zu kompatiblen Modellen erhalten Sie von Ihrem Panasonic Fachhändler.

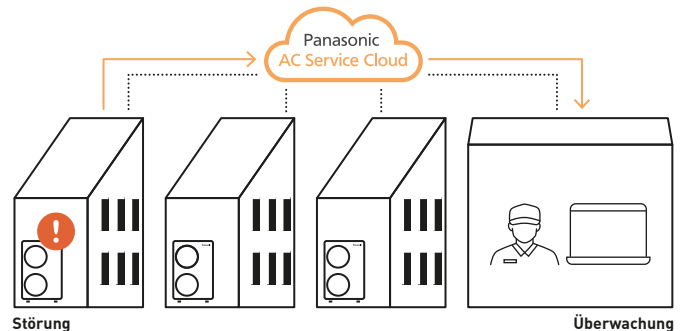

Systembeispiel

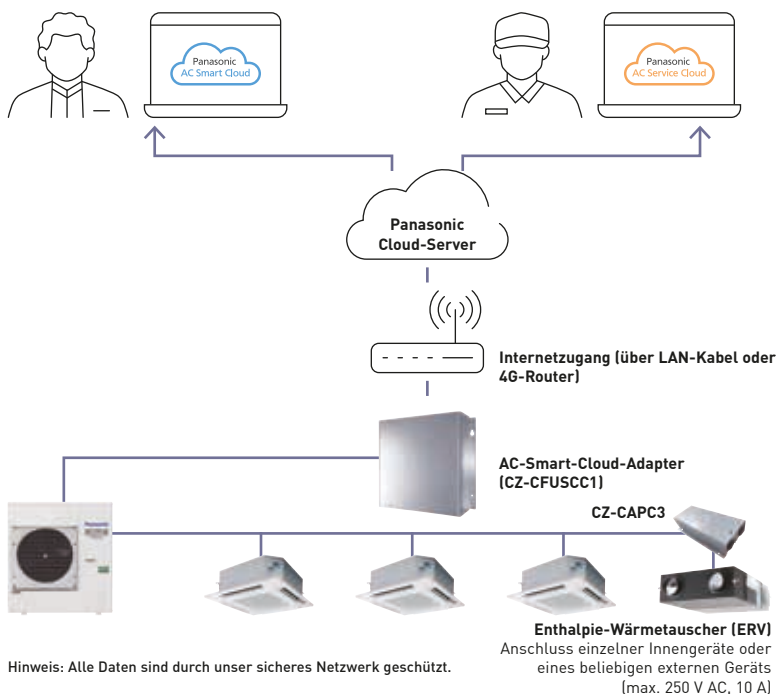

Technische Anforderungen

- CZ-CFUSCC1 – AC-Smart-Cloud-Adapter
- Internetzugang über eine kabellose oder kabelgebundene LAN-Verbindung

Optionale Hardware

- CZ-CAPRA1 – S-Link-Adapter für die Integration von Raumklimageräten
- Energieverbrauchszähler (von Drittanbietern): bis zu 3 Zähler (für Gas- oder Stromverbrauch) an den Cloud-Adapter anschließbar (erweiterbar durch zusätzliche Kommunikationsadapter (CZ-CFUNC2))
- CZ-CAPC3 – EIN/AUS-Überwachung und -Steuerung

Vom AC-Smart-Cloud-Adapter unterstützte Systeme

- ECOi
- ECO G
- PACi / PACi NX
- Raumklimageräte (Interface CZ-CAPRA1 erforderlich)
- Enthalpie-Wärmetauscher (Interface CZ-CAPC3 erforderlich)

Funktionen

AC-Service-Cloud-Funktion	Beschreibung
Startbildschirm	Kartenansicht und Standortansicht mit Standortnamen, Verbindungsstatus und Störmeldestatus
Status	Störmeldestatus, Standorttopologie, Ferndiagnose, Überwachung und Bedienung der Innengeräte, Daten zu Außengeräten, Grundriss-Ansicht, Downloadmöglichkeit für das Service-Handbuch
Statistik	Kältekreis-Ansicht (aktuelle Daten und aufgezeichnete Daten), Datentabellen-Ansicht, 2D-Diagramm-Ansicht
Wartungseinstellungen	Benachrichtigungen und Störmeldungen, Wartungsintervalleinstellung (Betriebsstunden)
Kundenliste	Liste der verbundenen Kunden, Anfragen für Serviceeinsätze an Kundenstandorten
Cloud-Adapter	Installationsassistent für den AC-Smart-Cloud-Adapter, Firmware-Update per Fernzugriff
Grundriss-Editor	Import von Grundrisszeichnungen und Zuordnen von Geräten
Hilfe	E-Mail-Einstellungen für Störmeldungen, Benutzerdaten, Benutzerkontenverwaltung, Unternehmens-/Kundeninformationen, Nutzungsbedingungen, Datenschutzerklärung, Cookie-Richtlinie, Bedienungsanleitungen, technische Daten, Installationsanleitungen, häufig gestellte Fragen
Selbstdiagnosefunktion ¹	Die in Panasonic AC Service Cloud verfügbare Selbstdiagnosefunktion unterstützt die automatische Erkennung von vorhersehbaren potenziellen Störungen, sodass die Servicearbeiten beschleunigt werden können.

1) Optional.

1 Nutzungspakete für Panasonic AC Smart Cloud

Zunächst das passende AC-Smart-Cloud-Basiskit (AC-Smart-Cloud-Adapter CZ-CFUSCC1 + Startpaket) und dann die gewünschte Abo-Laufzeit (1, 3 oder 5 Jahre) mit oder ohne Datenvolumen auswählen.

Die Auswahl des richtigen Nutzungspakets für Panasonic AC Smart Cloud hängt von der Größe der Installation, d. h. von der Anzahl der Innengeräte ab.

	Produkt	Bezeichnung	Inkludierte Elemente	Beschreibung
Bis zu 32 Innengeräte	AC-Smart-Cloud-Basiskit	KIT-ACSCBASE32	CZ-CFUSCC1	AC-Smart-Cloud-Adapter ¹ für PACi, ECOi und ECO G
			SR-ACSCSTART32	Startpaket für Panasonic AC Smart Cloud für bis zu 32 Innengeräte
	AC-Smart-Cloud-Nutzungsgebühr	SR-ACSC3Y32	SR-ACSC1Y32	AC-Smart-Cloud-Nutzungsgebühr für 1 Jahr
			SR-ACSC3Y32	AC-Smart-Cloud-Nutzungsgebühr für 3 Jahre
			SR-ACSC5Y32	AC-Smart-Cloud-Nutzungsgebühr für 5 Jahre
AC-Smart-Cloud-Nutzungsgebühr inkl. Datenvolumen	SR-ACSC1Y32CNT	AC-Smart-Cloud-Nutzungsgebühr für 1 Jahr inkl. Datenvolumen		
Bis zu 64 Innengeräte	AC-Smart-Cloud-Basiskit	KIT-ACSCBASE64	CZ-CFUSCC1	AC-Smart-Cloud-Adapter ¹ für PACi, ECOi und ECO G
			SR-ACSCSTART64	Startpaket für Panasonic AC Smart Cloud für bis zu 64 Innengeräte
	AC-Smart-Cloud-Nutzungsgebühr	SR-ACSC3Y64	SR-ACSC1Y64	AC-Smart-Cloud-Nutzungsgebühr für 1 Jahr
			SR-ACSC3Y64	AC-Smart-Cloud-Nutzungsgebühr für 3 Jahre
			SR-ACSC5Y64	AC-Smart-Cloud-Nutzungsgebühr für 5 Jahre
AC-Smart-Cloud-Nutzungsgebühr inkl. Datenvolumen	SR-ACSC1Y64CNT	AC-Smart-Cloud-Nutzungsgebühr für 1 Jahr inkl. Datenvolumen		
Bis zu 128 Innengeräte	AC-Smart-Cloud-Basiskit	KIT-ACSCBASE128	CZ-CFUSCC1	AC-Smart-Cloud-Adapter ¹ für PACi, ECOi und ECO G
			SR-ACSCSTART128	Startpaket für Panasonic AC Smart Cloud für bis zu 128 Innengeräte
	AC-Smart-Cloud-Nutzungsgebühr	SR-ACSC3Y128	SR-ACSC1Y128	AC-Smart-Cloud-Nutzungsgebühr für 1 Jahr
			SR-ACSC3Y128	AC-Smart-Cloud-Nutzungsgebühr für 3 Jahre
			SR-ACSC5Y128	AC-Smart-Cloud-Nutzungsgebühr für 5 Jahre
AC-Smart-Cloud-Nutzungsgebühr inkl. Datenvolumen	SR-ACSC1Y128CNT	AC-Smart-Cloud-Nutzungsgebühr für 1 Jahr inkl. Datenvolumen		
Bis zu 512 Innengeräte	AC-Smart-Cloud-Basiskit	KIT-ACSCBASE512	4 x CZ-CFUSCC1	AC-Smart-Cloud-Adapter ¹ für PACi, ECOi und ECO G
			SR-ACSCSTART512	Startpaket für Panasonic AC Smart Cloud für bis zu 512 Innengeräte
	AC-Smart-Cloud-Nutzungsgebühr	SR-ACSC3Y512	SR-ACSC1Y512	AC-Smart-Cloud-Nutzungsgebühr für 1 Jahr
			SR-ACSC3Y512	AC-Smart-Cloud-Nutzungsgebühr für 3 Jahre
			SR-ACSC5Y512	AC-Smart-Cloud-Nutzungsgebühr für 5 Jahre
AC-Smart-Cloud-Nutzungsgebühr inkl. Datenvolumen	SR-ACSC1Y512CNT	AC-Smart-Cloud-Nutzungsgebühr für 1 Jahr inkl. Datenvolumen		

1) Der Adapter ist nur zusammen mit einem Startpaket erhältlich. Hinweise: An jeden AC-Smart-Cloud-Adapter können max. 128 Innengeräte angeschlossen werden. Es sind auch Pakete/Modellbezeichnungen für 192 / 256 / 320 Innengeräte verfügbar.

2 Panasonic AC Service Cloud

	Produkt	Bezeichnung	Beschreibung
Service-funktion	Panasonic AC Service Cloud	SR-ACSC1Y32M	AC-Service-Cloud-Nutzungsgebühr für 1 Jahr für bis zu 32 Innengeräte
	Systemdiagnosefunktion (System Health Check) ²	SR-ACSC1Y32SHC	Systemdiagnosefunktion-Nutzungsgebühr für 1 Jahr für bis zu 32 Innengeräte

2) AC Service Cloud ist Voraussetzung für die Nutzung dieser Funktion.

3 Optionale Zusatzservices

Produkt	Bezeichnung	Inkludierte Elemente	Beschreibung
Grundriss-Upload ³	SR-ACSC1FLRUP		1 Grundriss bzw. max. 32 Innengeräte hochladen
Grundriss-Erstellung ³	SR-ACSC1FLRCP		1 Grundriss bzw. max. 32 Innengeräte erstellen
Innengerätezuordnung ³	SR-ACSC32ASSIGN		Bis zu 32 Innengeräte zuordnen
4G-Konnektivitätspaket ⁴	KIT-ACSC4GCNT	PAW-ACSCRTR4G	4G-Konnektivitätspaket für AC Smart Cloud einschl. 4G-Router und SIM-Karte
		PAW-ACSCSIM	
4G-Router	PAW-ACSCRTR4G		4G-Router für Panasonic AC Smart Cloud
SIM-Karte	PAW-ACSCSIM		SIM-Karte ohne Datenvolumen

3) Grundrisse und Innengerätezuordnungen können vom Kunden ohne zusätzliche Gebühren genutzt werden. 4) Datenvolumen für SIM-Karte nicht inbegriffen.

Auswahlsschritte

Welche Services benötigen Sie? Die zwei folgenden unterschiedlichen Optionen stehen zur Auswahl.

Nur AC Smart Cloud



Folgende Schritte ausführen: **1**

AC Smart Cloud + AC Service Cloud



Folgende Schritte ausführen: **1** **2**

Hinweis: AC Smart Cloud ist Voraussetzung für die Nutzung von Panasonic AC Service Cloud.

1 AC Smart Cloud konfigurieren



AC-Smart-Cloud-Adapter
(CZ-CFUSCC1)



Startpaket
Abhängig von der Größe der Anlage
(d. h. von der Anzahl der Innengeräte)
SR-ACSCSTART



**1, 3 oder
5 Jahre**

1 | Anzahl der Innengeräte bestimmen

2 | Passendes AC-Smart-Cloud-Basiskit auswählen

3 | Gewünschte Abo-Laufzeit auswählen

Ein Abo mit inkludiertem Datenvolumen ist ebenfalls verfügbar.

* Für jeden Standort ist mindestens ein AC-Smart-Cloud-Adapter (CZ-CFUSCC1) erforderlich.

2 AC Service Cloud konfigurieren



Das AC-Service-Cloud-Nutzungspaket (SR-ACSC1Y32M) gilt jeweils für bis zu 32 Innengeräte. Für Anlagen mit einer größeren Anzahl von Innengeräten sind entsprechend mehrere Nutzungspakete erforderlich.

Beispiel: Für eine Anlage mit 33 bis 64 Innengeräten wird das Serviceprodukt SR-ACSC1Y32M zwei Mal benötigt.

Damit die Selbstdiagnosefunktion genutzt werden kann, ist zusätzlich das Paket SR-ACSC1Y32SHC erforderlich.

3 Weitere optionale Zusatzservices nach Bedarf auswählen

- Grundriss-Upload
- Grundriss-Erstellung
- Innengerätezuordnung
- Stromverbrauchszähler
- 4G-Konnektivitätsoptionen



WLAN-Interface für kommerzielle Produkte

Das Panasonic WLAN-Interface CZ-CAPWFC1 ermöglicht die Verbindung eines Innengeräts oder einer Innengerätegruppe mit der Panasonic Comfort Cloud-App, welche die Überwachung, Steuerung und Zeitsteuerung der Geräte ermöglicht sowie Fehlermeldungen ausgibt.



1 Bis zu 200 Geräte
Es können bis zu 20 Geräte bzw. Gruppen pro Standort an bis zu 10 verschiedenen Standorten gesteuert werden.

2 Kompatibel mit Sprachsteuerung
Nachdem ein Gerät in der App „Panasonic Comfort Cloud“ registriert wurde, kann es mit den gängigsten Sprachassistenten gesteuert werden.

3 Mehrere Benutzer
Die App „Panasonic Comfort Cloud“ ermöglicht die Einrichtung mehrerer Benutzer, wobei der Zugriff auf einzelne Geräte beschränkt werden kann.

4 Einfache Timersteuerung
Komplexe Wochenschaltpläne können über das Smartphone auf ganz einfache Weise nicht nur für Einzelgeräte, sondern auch für mehrere Standorte realisiert werden.

5 Energiemonitor
Der berechnete Energieverbrauch kann abgerufen und mit anderen Zeiträumen verglichen werden, um zu erkennen, wie sich weiter Energie sparen lässt.

Hinweis: Welche Geräte diese Funktion bieten, ist modellabhängig.

6 Störungscode
Störungscode werden unmittelbar in der App angezeigt, so dass eine rasche Störungsbeseitigung möglich wird.



Modernste Steuerung mittels Smartphone

Steuern Sie Innengeräte für PACi-, ECOi- und ECO G-Systeme von überall auf der Welt mit Ihrem Smartphone über die Panasonic Comfort Cloud und das WLAN-Interface für kommerzielle Geräte. Die Steuerung kann nicht nur für ein System genutzt werden, sondern ist erweiterbar auf einen oder gar mehrere Standorte. Durch die Verbindung des Interfaces mit den funktionsreichen Systemen erhält man eine perfekte Steuerzentrale für gewerbliche und private Anwendungen.



Anschlussdiagramm

Der Anschluss des WLAN-Interfaces an das Innengerät erfolgt über ein 1,9 m langes Kabel an den T10-Stecker und den R1/R2-Anschluss des Innengeräts.

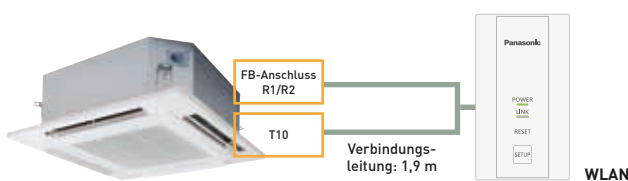

Eingangsspannung	12 V DC (über T10-Steckanschluss)
Leistungsaufnahme	max. 2,4 W
Abmessungen (H x B x T)	120 x 70 x 25 mm
Gewicht	190 g (einschl. Verbindungsleitung)
Interface	1 x WLAN
WLAN-Standard	IEEE 802.11b/g/n
Frequenzbereich	2,4-GHz-Frequenzband
Einsatzgrenzwerte: Temperatur / Luftfeuchte	0 – 55 °C, 20 – 80 % r. F.
Anzahl anschließbarer Innengeräte	1 Gerät bzw. 1 Gruppe
Länge der Verbindungsleitung	1,9 m (im Lieferumfang enthalten)

Kostenfreie App herunterladen
App „Panasonic Comfort Cloud“

Weitere Hardwareanforderungen (vom Kunden bereitzustellen): Router und Internetzugang

Der Panasonic Cloud-Server wird allein von Panasonic bereitgestellt, betrieben und verwaltet.

CONEX-Kabelfernbedienungen und damit einsetzbare Apps

Diese Palette moderner Kabelfernbedienungen erfüllt die Anforderungen unterschiedlicher Benutzer. Die unterschiedlichen Kabelfernbedienungsmodelle sind mit verschiedenen Apps kompatibel, um die unterschiedlichen Anforderungen von Endkunden, Installateuren und Servicebetrieben zu erfüllen und bieten darüber hinaus Zugriff auf die nanoe™ X-Funktion.



NEU 2023



Intuitive Bedienung und klares, modernes Design

Das kompakte Gehäuse der Kabelfernbedienung mit flacher, weißer oder schwarzer LCD-Anzeige passt perfekt zu modernen Inneneinrichtungen in Wohn- und Geschäftsräumen. In der klar strukturierten Anzeige sind alle Funktionen auf einen Blick erkennbar.

1 Intuitive Bedienung und elegantes Design

- Einfache Bedienung auf einen Blick
- Gut lesbare LCD-Anzeige
- Kompaktes Gehäuse (nur 86x86 mm)



2 Bequeme Bedienung per Smartphone

- Flexible Bedienungsmöglichkeiten durch IoT-Lösungen
- Neue Panasonic H&C Control-App (Fernwartung) für Servicebetriebe
- Panasonic Comfort Cloud-App für Endkunden zur Bedienung von unterwegs rund um die Uhr

3 Einfache Wartung mit der Panasonic App für Servicepartner

- Schnelle, einfache App-Konfiguration für System-einstellungen
- Abruf detaillierter Systembetriebsdaten mit der Panasonic H&C Diagnosis-App (Ferndiagnose)

Hinweis: Die Kompatibilität mit den verschiedenen Apps hängt vom jeweiligen Kabelfernbedienungsmodell ab.

CONEX-Kabelfernbedienungen für IoT-Integration

CONEX

Die Kabelfernbedienungen können nahtlos in die von Panasonic entwickelten IoT-Lösungen integriert werden. Alle Bedienungs- und Serviceeinstellungen können bequem über ein Smartphone oder Tablet vorgenommen werden.

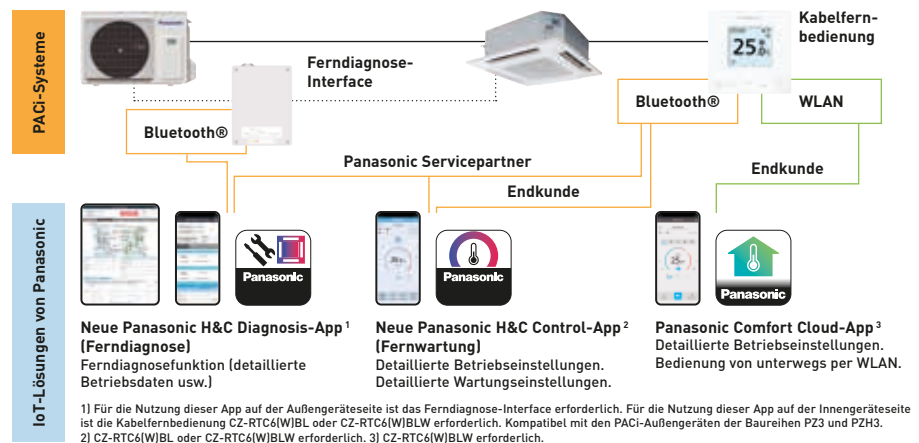

Ferndiagnose-Interface

Das Ferndiagnose-Interface ermöglicht per Bluetooth® einfachen Zugriff auf Fernwartungsdaten und -einstellungen.

- Ferndiagnose-Interface¹ für PACi NX-Systeme
- Bluetooth®-Verbindung
- Panasonic H&C Diagnosis-App (Ferndiagnose)

1) Als Zubehör lieferbar. Kompatibel mit der neuen PACi NX-Baureihe.

Eingangsspannung	220 – 240 V, 50 – 60 Hz (über Außengerät)
Leistungsaufnahme	max. 2,4 W (einschl. Außengerät)
Abmessungen (H x B x T)	175 x 125 x 50 mm
Gewicht	—
Interface	Bluetooth® 4.2 oder höher
Frequenzbereich	2,4-GHz-Frequenzband
Einsatzgrenzwerte: Temperatur / Luftfeuchte	0 – 40 °C / 20 – 80 % r. F.

Hinweise: Frequenzbereich für die Funkübertragungen: 2.402 – 2.480 MHz.
Maximale Signalstärke im Frequenzbereich für die Funkübertragungen: +0 dBm.



CONEX-Kabelfernbedienungen und damit einsetzbare Apps

Flexible Bedienungsmöglichkeiten durch IoT-Lösungen. Drei verschiedene Apps für unterschiedliche Bedürfnisse.

Panasonic H&C Diagnosis-App (Ferndiagnose) für Servicebetriebe und Installateure

Ferndiagnose und Abruf detaillierter Betriebsdaten



Verfügbare Funktionen:

- Klimagerätesteuerung (Ansicht des Gesamtsystems und des Kältekreislaufs)
- Echtzeitdatenabruf für Innen- und Außengerät
- Kältekreislaufdiagramm und -kennlinie
- Datenprotokollierung
- Alarmhistorie
- Tabelle der Störungs_codes

Hauptbildschirm



Betriebsdaten



Alarmhistorie



Gerätesteuerung



Panasonic H&C Control-App (Fernwartung) für Endkunden, Servicebetriebe und Installateure

Detaillierte Betriebseinstellungen. Detaillierte Wartungseinstellungen.



Verfügbare Funktionen:

- EIN/AUS, Betriebsart, Solltemperatur, Luftmenge, Luftausblasrichtung
- Wochentimer
- Energiesparfunktionen
- Störungsanzeige und Alarmhistorie
- Filterreinigungsanzeige
- Testbetrieb
- Anzeige der Fühlerwerte
- Modus für einfache Einstellungen
- Modus für erweiterte Einstellungen
- Funktionssperren
- Steuerung eines Lüftungsgeräts
- Einstellung des Displaykontrasts
- Grundlast-Umschaltung (Sequenzsteuerung), Redundanzbetrieb bei Störung
- Flüsterbetrieb
- nanoe™ X
- Stromverbrauchsüberwachung
- Automatische Geräte-Adressierung

Startbildschirm



Grundeinstellungen



Statistik



Wochentimer



Erweiterte Einstellungen



Panasonic Comfort Cloud-App (Internet-Steuerung) für Endkunden

Bedienung von unterwegs per WLAN.



Verfügbare Funktionen:

- EIN/AUS
- Betriebsart
- Unterstützungsbetrieb (zum Erreichen der Solltemperatur bei hoher Last)
- Luftmenge
- Luftausblasrichtung
- Wochentimer
- Begrenzung des Sollwertbereichs
- Überwachung des Energieverbrauchs
- Störungsanzeige
- nanoe™ X

Startbildschirm

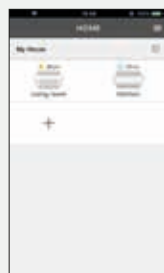

Grundeinstellungen



Statistik



Wochentimer



nanoe™ X-Simulator



Konnektivitätsübersicht



Weißes Modell ¹	CZ-RTC6W	CZ-RTC6WBL	CZ-RTC6WBLW
Schwarzes Modell	CZ-RTC6	CZ-RTC6BL	CZ-RTC6BLW
Kompatible Klimasysteme	PACi, PACi NX, ECOi, ECO G	PACi, PACi NX, ECOi, ECO G	nur PACi NX
IoT-Funktionen	Standard (ohne IoT-Funktion)	mit Bluetooth®-Funktion	mit Bluetooth®- und WLAN-Funktion
Kompatible Apps			
Panasonic Comfort Cloud-App	—	—	✓
Panasonic H&C Control-App (Fernwartung)	—	✓ PACi, PACi NX, ECOi, ECO G	✓ nur PACi NX
Panasonic H&C Diagnosis-App (Ferndiagnose) ²	—	✓ nur PACi NX ³	✓ nur PACi NX ³
Außengeräteeinstellungen (Kabelfernbedienung am Innen- gerät angeschlossen)	✓ nur PACi NX ³	✓ nur PACi NX ³	✓ nur PACi NX ³

1) Verfügbar ab Herbst 2023. 2) Kompatibel mit U-71/100/125/140PZH3E5/8 und U-100/125/140PZ3E8. 3) Bei Anschluss an Innen-/Außengerätekombinationen der Baureihe PACi NX.

Funktionsübersicht

Darstellung des Funktionsumfangs für: a) die jeweiligen Bedieneinheiten b) die jeweiligen Apps		Bedieneinheiten		Panasonic H&C Control-App [Fernwartung]	Panasonic Comfort Cloud-App	
		CZ-RTC5B	CZ-RTC6(W)	CZ-RTC6(W)BL / CZ-RTC6(W)BLW + App	CZ-CAPWFC1 + App	CZ-RTC6(W)BLW + App
Grund- funktionen	EIN/AUS, Betriebsart, Solltemperatur, Luftmenge, Luftausblasrichtung	✓	✓	✓	✓	✓
	Timer- funktionen	Zeitanzeige	✓	—	✓	✓
Energiespar- funktionen	Einfacher EIN/AUS-Timer	✓	—	✓	—	—
	Wochentimer	✓	—	✓	✓	✓
	Außer-Haus-Funktion	✓	✓	✓	—	—
	Rückkehr zur Standardtemperatur	✓	—	✓	—	—
	Begrenzung des Sollwertbereichs	✓	—	✓	✓	✓
	Ausschalterinnerung	✓	—	✓	—	—
	Energiesparbetrieb	✓	—	✓	—	—
	Timergesteuerte Leistungssteuerung	✓	—	✓	—	—
	Überwachung des Energieverbrauchs	✓	—	✓	✓	✓
	Econavi	✓	✓	✓	✓	✓
Wartungs- funktionen	Alarmhistorie	✓	✓	✓	—	—
	Störungsanzeige	✓	✓	✓	✓	✓
	Eingabe eines Servicekontakts	✓	—	✓	—	—
	Filterreinigungsanzeige	✓	✓	✓	—	—
	Testbetrieb	✓	✓	✓	—	—
	Anzeige der Fühlerwerte	✓	✓	✓	—	—
	Modus für einfache Einstellungen	✓	✓	✓	—	—
	Modus für erweiterte Einstellungen	✓	✓	✓	—	—
Sonstiges	Funktionssperren	✓	✓	✓	—	—
	Steuerung eines Lüftungsgeräts	✓	—	✓	—	—
	Einstellung des Displaykontrasts	✓	✓	✓	—	—
	Grundlast-Umschaltung (Sequenz- steuerung)	✓	—	✓	—	—
	Flüsterbetrieb	✓	—	✓	—	—
	nanoe™ X	✓	✓	✓	✓	✓

Design-Kabelfernbedienung mit Econavi-Funktion

Das klare, elegante Design, die einfache Bedienung und die neuen Regelungsfunktionen machen diese neue Kabelfernbedienung mit Touch-Screen einzigartig.



1 Design

Mit ihrem edlen Design fügt sich die neue Kabelfernbedienung CZ-RTC5B auch in die anspruchsvollste Raumarchitektur ein. Das „kleine aber feine“ Display mit Touchscreen-Funktion misst nur 120 x 120 x 16 mm.

2 Hauptfunktionen

- Einfache Konfiguration des Timers und der Einstellungen für das Innengerät
- Begrenzung des Energieverbrauchs durch timer-gesteuerten Lastabwurf
- Energieverbrauchsanzeige (nur für PACi-Geräte mit R32)

3 Übersichtliche Darstellung

Die angezeigten Informationen werden hauptsächlich durch leicht verständliche Piktogramme dargestellt. Die wenigen Angaben in Textform sind in 6 Sprachen verfügbar (Deutsch, Englisch, Französisch, Spanisch, Italienisch und Polnisch). Dank Hintergrundbeleuchtung ist die Anzeige auch nachts gut zu erkennen.

4 Einfacher Zugang zu den Menüs

Die leicht verständlichen Piktogramme erleichtern die Navigation sowie die Auswahl und Einstellung der Funktionen.

Grundfunktionen (Bedienung und Anzeige)

Alle Funktionen der Fernbedienung sind über den Touchscreen rasch zugänglich.

- EIN/AUS-Timer
- Wochentimer
- Flüsterbetrieb
- Temperaturfühler in Fernbedienung
- EIN/AUS-Sperre
- Filteranzeige
- Energiesparmodus
- Anzeige: Gerätesteuerung durch zentrale Bedieneinheit aktiv
- Sperre für Änderung der Betriebsart
- Rückkehr zur Standardtemperatur
- Begrenzung des Sollwertbereichs
- Ausschalterinnerung
- Timergesteuerte Leistungssteuerung
- Steuerung eines Lüftungsgeräts
- Außer-Haus-Funktion

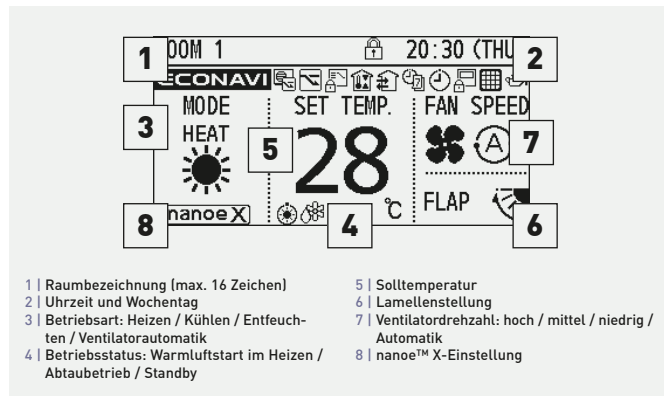

- 1 | Raumbezeichnung (max. 16 Zeichen)
- 2 | Uhrzeit und Wochentag
- 3 | Betriebsart: Heizen / Kühlen / Entfeuchten / Ventilatorautomatik
- 4 | Betriebsstatus: Warmluftstart im Heizen / Abtaubetrieb / Standby
- 5 | Solltemperatur
- 6 | Lamellenstellung
- 7 | Ventilatorzahl: hoch / mittel / niedrig / Automatik
- 8 | nanoe™ X-Einstellung

Einfacher Zugang zu allen Menüs

1. Solltemperatureinstellung aufrufen: Taste drücken.
2. Anzeigeelement auswählen („Betriebsart“ oder „Ventilatorzahl“): Pfeiltasten „Links/Rechts“ drücken.
3. Einstellung ändern: Pfeiltasten „Auf/Ab“ drücken.

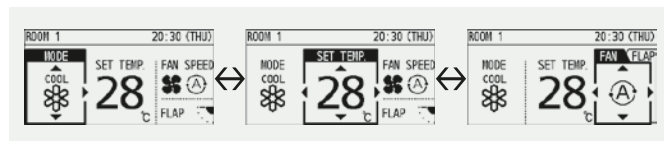

Beispiel für das Einstellen der Lüfrichtung

1. „Lüfrichtung“ auswählen und Taste „Bestätigen“ drücken.
2. Mit den Pfeiltasten Gerätenummer auswählen.
3. Zur Klappeneinstellung wechseln und mit den Pfeiltasten Klappenstellung auswählen.
4. Taste „Zurück“ drücken, um zur Menüanzeige zurückzukehren.

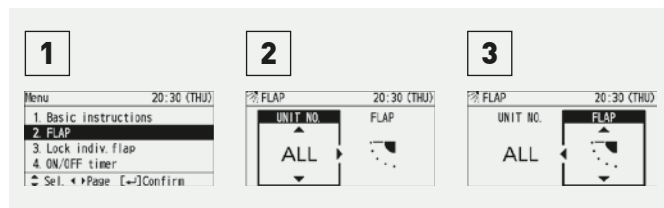

Redundanzschaltungen mit der Kabelfernbedienung CZ-RTC5B

Die Bedieneinheit CZ-RTC5B ermöglicht in Verbindung mit zwei PACi-Systemen einen Rotations-, Redundanz- und Unterstützungsbetrieb.

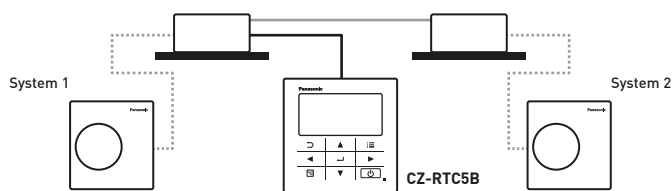

Funktionen der Kabelfernbedienung CZ-RTC5B

Funktionen	Einstellungen	Innengeräte		
		PACi	VRF	
Grundfunktionen	EIN/AUS, Betriebsart, Solltemperatur, Luftmenge, Luftausblasrichtung	✓	✓	
	Zeitanzeige	✓	✓	
	Timerfunktion	Einfacher EIN/AUS-Timer	✓	✓
		Wochentimer	✓	✓
Energieeinsparung	Außer-Haus-Funktion	✓	✓	
	Rückkehr zur Standardtemperatur	✓	✓	
	Begrenzung des Sollwertbereichs	✓	✓	
	Ausschalterinnerung	✓	✓	
	Energiesparbetrieb	✓	✓	
	Timergesteuerte Leistungssteuerung	✓ ¹⁾	✓	
Überwachung des Energieverbrauchs (R32-Geräte)		✓	–	

Funktionen	Einstellungen	Innengeräte	
		PACi	VRF
Wartungsfunktionen	Alarmhistorie	✓	✓
	Eingabe eines Servicekontakts	✓	✓
	Filteranzeige und -reset	✓	✓
	Automatische Adressierung, Testbetrieb	✓	✓
	Anzeige der Fühlerwerte	✓	✓
	Einfache und erweiterte Einstellungen	✓	✓
Sonstiges	Funktionssperren	✓	✓
	Steuerung eines Lüftungsgeräts	✓	✓
	Einstellung des Displaykontrasts	✓	✓
	Temperaturfühler in Fernbedienung	✓	✓
	Flüsterbetrieb	✓ ¹⁾	–
Sperre durch zentrale Regelung		✓	✓

1) Nicht in PACi Standard-Geräten mit R410A verfügbar. Änderungen und Irrtümer vorbehalten.

datanavi

datanavi – innovative Technologie zur Datenübermittlung
Produkt- und Serviceinformationen mit datanavi schnell
und einfach auf Mobilgeräte übertragen.



datanavi



Einfache Bedienung der datanavi-Funktion

Die Kamera eines Smartphones (mit datanavi-App) einfach auf die LED-Anzeige der Panasonic-Bedieneinheit (CZ-RTC5B) richten, um Produktinformationen und technische Daten des Klimasystems direkt auf das Mobilgerät abzurufen. Über die Verbindung zum Panasonic Cloud-Server erhält man schnellen Zugriff auf die Dokumentation der Klimasysteme sowie die Möglichkeit zum Speichern abgerufener Daten.



Einfache intuitive Bedienung

Direkter Zugriff auf technische Dokumente

Aktuelle Systemdaten auf dem Mobilgerät

Hauptfunktionen

- Informationen zum Klimasystem erfassen und speichern
- Schneller, einfacher Zugriff auf technische Dokumente in der Online-Datenbank
- Schneller, einfacher Zugriff auf Inbetriebnahme- und F-Gase-Prüfprotokolle

Funktionsweise der datanavi-Technologie

Von der LED-Anzeige der datanavi-fähigen Bedieneinheit CZ-RTC5B werden Daten als nicht sichtbare, hochfrequente LED-Lichtsignale schnell und einfach auf das Mobilgerät übertragen.

Funktionen für Endkunden

- **Intuitiv bedienbar:** Abruf der Betriebsdaten im Normalbetrieb, Anzeige des Energieverbrauchs usw.
- **Zugriff auf die Online-Datenbank:** Anzeige von Anleitung und technischen Dokumenten.
- **Was tun bei einer Störung?** Direktkontakt zum Kundendienst, einfache Weitergabe der Störmeldungsdaten.

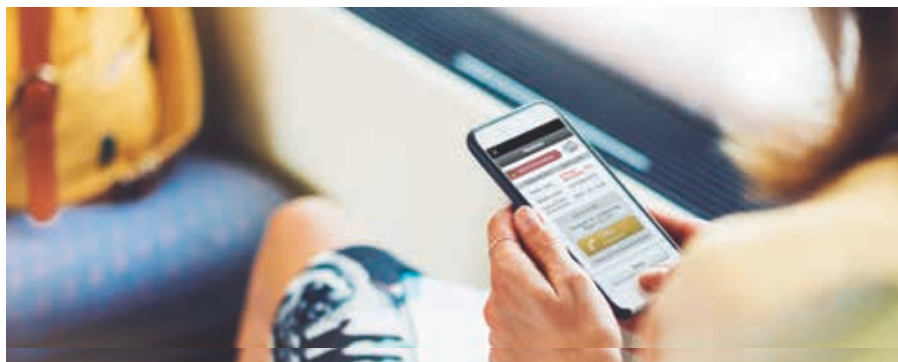

Funktionen für Servicebetriebe

- **Abruf spezifischer technischer Daten:** technische Dokumente, Wartungsanleitung, Testbetriebsdaten usw.
- **Exakte Störmeldungsdaten**
- **Einfache F-Gase-Checkliste**
- **Reparaturanleitung und -checkliste**



Normalbetriebsdaten	Energiemanagement	Störmeldungsdaten	Bedienungsanleitung	Testbetriebsdaten	Servicedaten

* Tatsächliche Bedienoberfläche kann von der Abbildung abweichen.

Kostenfreie Apps herunterladen und datanavi sofort ausprobieren!



Intelligenter Touch-Screen

Die clevere Lösung für hohe Anforderungen im Gebäudemanagement



Intuitive Bedienung

Für optimale Lesbarkeit und Bedienbarkeit sind alle Bildschirmanzeigen des Reglers nach demselben Prinzip aufgebaut

- Touch-Screen mit 10,4-Zoll-Farbdisplay
- Bedienung mittels Wischgesten wie bei Smartphones

Großer Touch-Screen mit 10,4-Zoll-Bildschirm



Einfache Bedienung mittels Wischgesten



Streichen – Mit aufgesetztem Finger langsam auf- oder abwärts über den Bildschirm streichen, um die Bildschirmanzeige entsprechend nach oben oder unten zu verschieben.

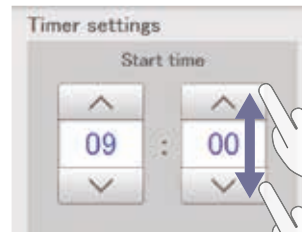

Listeneintrag auswählen – Den Finger in der Bildschirmanzeige auf ein Drehfeld (Listefeld mit Auf- und Ab-Pfeil) setzen und kurz nach oben oder unten wischen, um einen Listeneintrag auszuwählen.



Wischen – Mit dem Finger rasch auf- oder abwärts über den Bildschirm wischen, um schnell durch die Bildschirmanzeige zu blättern.

Zahlreiche Energiesparfunktionen serienmäßig integriert

- Rückkehr zur Standardtemperatur, automatische Ausschaltung, Einstellung der Sollwertbereiche
- Leistungsbegrenzung (Lastabwurf)

Bildschirmanzeige zum Festlegen der Einstellung für die Rückkehr zur Standardtemperatur

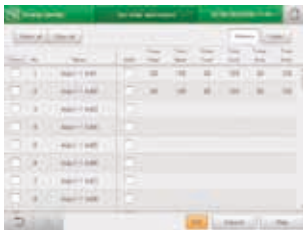

Automatische Ausschaltung



Bildschirmanzeige für Leistungsbegrenzung (Lastabwurf) des Außengeräts.



- Leistungsbegrenzung der Innengeräte über Steuereingänge sowie über Timer-Einstellungen möglich
- Leistungsbegrenzung der Innengeräte über Steuereingänge: $\pm 1\text{ K} / \pm 2\text{ K}$ / thermostatische Abschaltung
- Innengeräte werden mittels Sequenzsteuerung in vorgegebenen zeitlichen Abständen ein- und ausgeschaltet

Grafische Auswertung

- Anschauliche Diagramme zur Unterstützung von Energie-sparplänen
- Anzeige der Verteilung von Strom- und Gasverbrauch auf die einzelnen Mietparteien

Grafische Darstellungen



Um Energieeinsparungen zu erleichtern, werden viele nützliche Parameter dargestellt.
Beispiel Säulendiagramm

Innengeräte: Gesamtbetriebsdauer, Betriebsdauer mit Anforderung
Verbrauch (Strom, Gas)
Kosten (Strom / Gas)

Außengerät: Anzahl Betriebszyklen des Außengeräts
Verdichterlaufzeit

Anzeige unterschiedlicher Betriebsintervalle (1 Stunde / 1 Tag / 1 Monat) für Vergleich mit dem Vorjahreszeitraum möglich.

Funktionen

Bedienung mittels Wischgesten (Tippen, Streichen, Wischen)	✓
Grafische Darstellung von Daten (Trends, Vergleiche)	✓
Netzwerkfunktionen (max. 64 Benutzer)	✓
Störmeldungsversand an max. 8 E-Mail-Empfänger	✓
Automatische Rückkehr zur Standardtemperatur	✓
Einstellung der Sollwertbereiche	✓
Automatische Ausschaltung	✓
Betrieb bei reduziertem Außengeräte-Geräuschpegel	✓
Anschluss eines Personen-Aktivitätssensors	✓
Leistungsbegrenzung (Lastabwurf)	✓
Energiekostenabrechnung	✓
Ereignisprotokollanzeige (Warnungen: max. 10.000 Einträge, Statusänderungen: max. 50.000 Einträge)	✓
Programmierung ereignisgesteuerter Abläufe (max. 50 Ereignisse definierbar)	✓
Ignorieren in Wartung befindlicher Innengeräte	✓

Econavi-Sensor

Der Econavi-Sensor erfasst die Anwesenheit von Personen im Raum und passt die Leistung der PACi- oder ECOi-Geräte automatisch an, um den Komfort zu verbessern und die Energieeinsparungen zu maximieren.



- Erfasst den Aktivitätsgrad von Personen im Raum und passt die Solltemperatur entsprechend um 2 °C nach oben bzw. unten an, um Komfort und Energieeffizienz zu optimieren.
- Bei Abwesenheit von Personen für eine bestimmte Dauer schaltet Econavi das System ab oder führt die eingestellte Temperaturverschiebung aus.
- Für eine optimale Erfassung ist die Montageposition des externen Econavi-Sensorgehäuses im Raum unabhängig vom Innengerät frei wählbar.

Anwendungen

Energieeinsparungen in Büros: Nachdem der letzte Mitarbeiter das Büro verlassen hat, passt Econavi automatisch die Solltemperatur an oder schaltet das System aus. Komfortklimatisierung in Hotelzimmern: Bei Erfassung von Personen im Raum wird die Solltemperatur automatisch angepasst, um optimalen Komfort zu gewährleisten.

Hauptvorteile

- Kompatibel mit Kassetten-, Wand-, Kanal- und Deckenunterbaugeräten
- Erhöhte Energieeffizienz
- Erhöhter Komfort
- Montageposition des externen Sensorgehäuses frei wählbar für optimale Erfassung

In Kombination mit dem Econavi-Sensor können die Invertersysteme von Panasonic noch energieeffizienter arbeiten, indem unnötiger Energieverbrauch erkannt und vermieden wird. Der Econavi-Sensor erfasst anhand von Wärme und Bewegung die Anwesenheit und den Aktivitätsgrad von Personen im Raum. Entsprechend den erfassten Parametern wird die Leistung des Klimageräts in Echtzeit an den tatsächlichen Kühl- bzw. Heizbedarf im Raum angepasst.

Erfassung des Aktivitätsgrads für präzise Energieeinsparungen

Die An- bzw. Abwesenheit von Personen und deren Aktivitätsgrad werden in Echtzeit erfasst. Daraufhin wird die Solltemperatur automatisch nach oben oder unten angepasst, um höchsten Komfort bei möglichst geringem Energieverbrauch zu erreichen.

Auswahl der Montageposition für den Sensor

Damit das Energiesparpotential voll ausgenutzt werden kann, muss bei Auswahl der Montageposition darauf geachtet werden, dass der Erfassungsbereich des Sensors nicht durch Säulen, Wände, Raumteiler oder andere Einbauten im Raum eingeschränkt wird.

Montageposition des Sensors

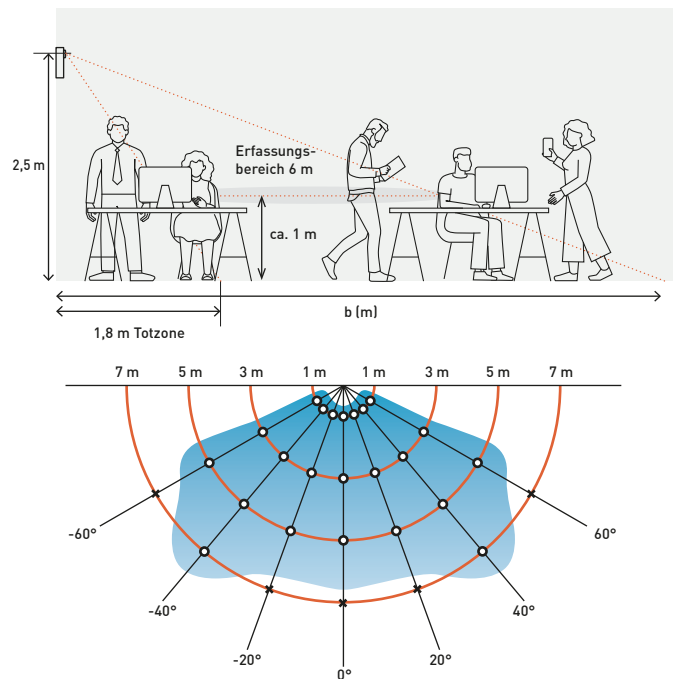

Beispiel einer Montage in 2,5 m Höhe bei 30°-Winkel



Econavi-Sensor: CZ-CENSC1

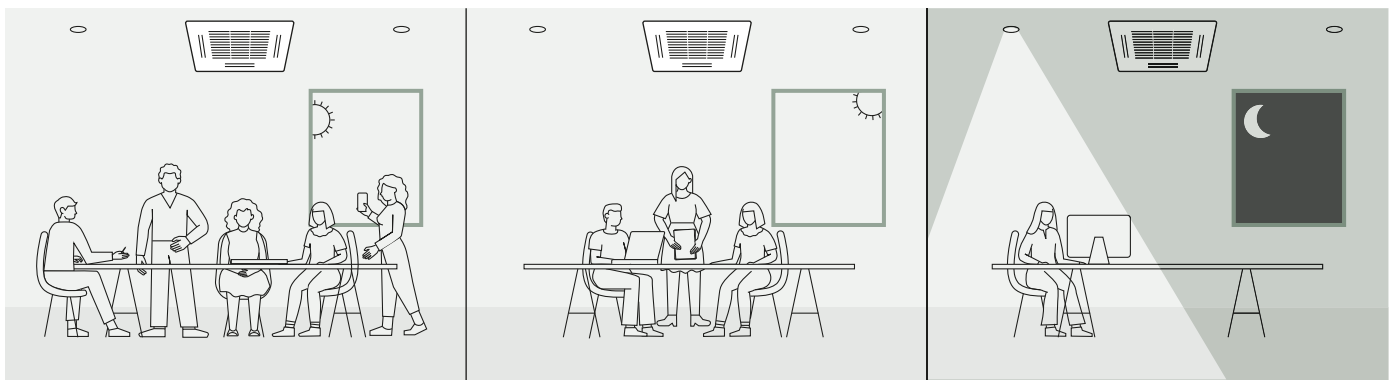

Vormittags:
Leistungsstarker Kühlbetrieb, wenn sich viele Personen mit hohem Aktivitätsgrad im Raum aufhalten.

Nachmittags:
Reduzierter Kühlbetrieb, wenn sich weniger Personen im Raum aufhalten.

Abends:
Automatische thermostatische Abschaltung, wenn alle Personen den Raum verlassen haben.

Bedieneinheiten für Hotelanwendungen

Innovative Bedieneinheiten, die speziell für den Einsatz in Hotelanwendungen ausgelegt sind: mit einem zum Hotelinterieur passenden, modernen Design und einer vereinfachten Bedienung für Hotelgäste.

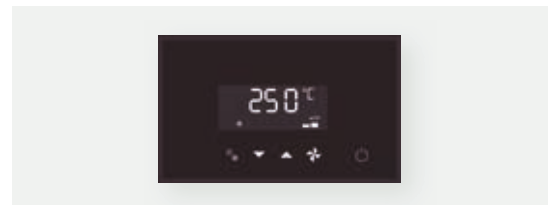
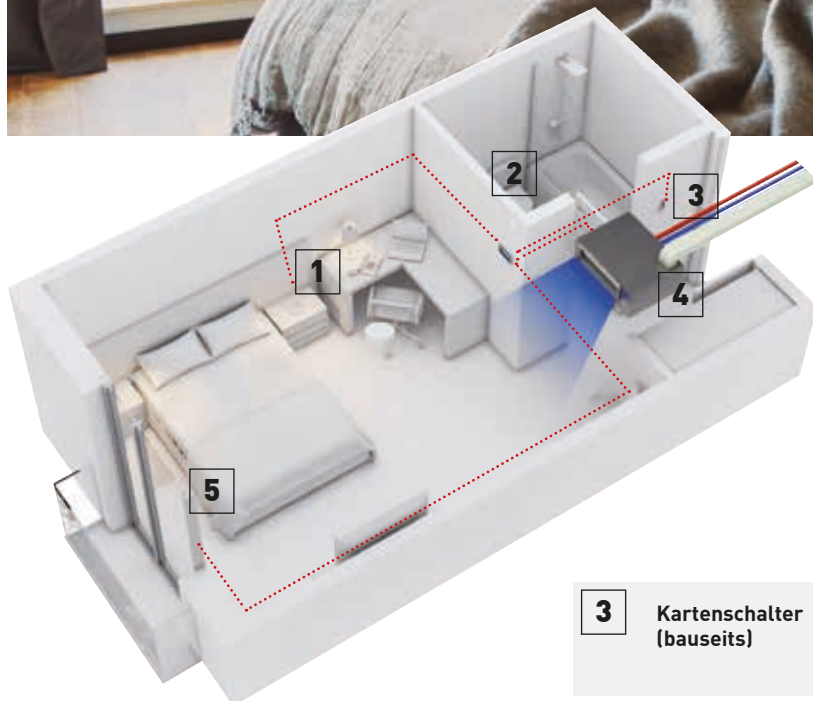

3 Kartenschalter (bauseits)

Ein Regler für alle Geräte im Hotelzimmer: Kartenschalter, Klimagerät, Beleuchtung, Fensterkontakt. Möglichkeit zum Anschließen an Modbus.



1 Beleuchtung



2 Bewegungssensor (Wand)
PAW-WMS-AC / -DC



4 Innengerät, z. B. Kanalgerät



5 Tür- bzw. Fensterkontakt
PAW-DWC



Bewegungssensor (Decke)
PAW-CMS-AC / -DC

- Einfache Installation
- Kosteneffektiver Einbau, denn alle Elektrokabel werden zum zentralen Regler geführt: Beleuchtung, Kartenschalter, Bewegungssensor und Fensterkontakt können alle an diesen einen Regler angeschlossen werden
- Elegantes Design in zwei Farben: Schwarz oder Weiß
- Sonderausführungen mit verschiedenen Farben und Oberflächen auf Anfrage lieferbar
- Als Einzel-Fernbedienung oder über Modbus anschließbar

Energiesparfunktionen

- Ausschalten von Klimagerät und Beleuchtung bei Abwesenheit
- Sperren des Klimageräts bei geöffnetem Fenster
- Konfigurierbare Höchst- und Mindest-Solltemperatur

Vereinfachte Bedienung:

Dem Hotelgast steht nur ein eingeschränkter Funktionsumfang des Klimageräts zur Verfügung – Ein/Aus, Solltemperatur und Ventilator Drehzahl

Einfache Konfiguration

Einfaches Konfigurationsmenü für Zugriff auf alle Parameter bei Anschluss als Einzel-Fernbedienung. Um die Inbetriebnahme zu vereinfachen, kann eine vorkonfigurierte Funktionsbelegung von einem angeschlossenen Computer auf den Hotelregler geladen werden (nur bei Modbus-Modellen).

Schnelle, einfache Konfiguration mit NFC-fähigem Smartphone

Bei den Hotelreglern und Hotelfernbedienungen mit Touchscreen können die Einstellungen auf einem Smartphone mit NFC-Funktion (Near Field Communication) gespeichert und von dort auf andere Hotelregler übertragen werden. Diese Funktion ist auch verfügbar, solange der Regler noch nicht angeschlossen ist, sodass die Konfiguration sogar bereits vor der Installation vorgenommen werden kann.

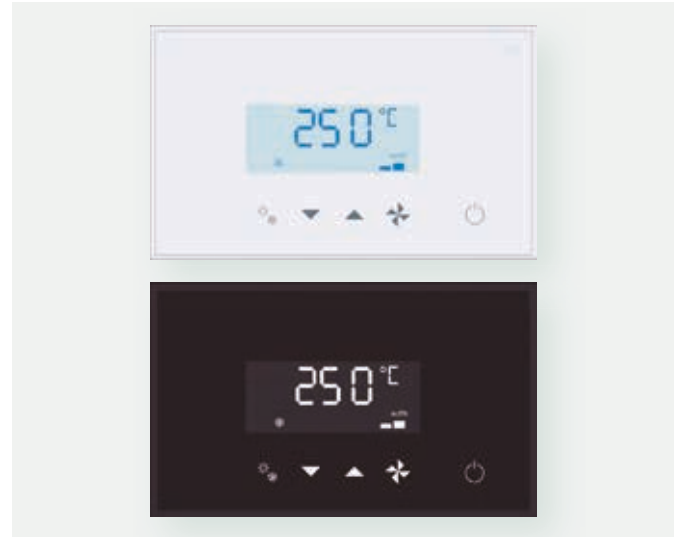

Typ	Modell	Farbe	Digitale Eingänge	Digitale Ausgänge	GLT-Protokoll	Konfiguration	Temperatursensor
Einzel-Hotelfernbedienung mit Touchscreen	PAW-RE2D4-WH	Weiß	2	-	-	NFC-Funktion	integriert
	PAW-RE2D4-BK	Schwarz	2	-	-	NFC-Funktion	integriert
Modbus-Hotelregler mit Touchscreen	PAW-RE2C4-MOD-WH	Weiß	4	4	Modbus	NFC-Funktion	integriert
	PAW-RE2C4-MOD-BK	Schwarz	4	4	Modbus	NFC-Funktion	integriert

Modbus-Hotelregler mit je 4 digitalen Ein- und Ausgängen

Um die Konfiguration zu erleichtern, sind bei den Modbus-Hotelreglern (PAW-RE2C4-MOD-WH (weiß) / PAW-RE2C4-MOD-BK (schwarz)) vier Funktionsbelegungen vorkonfiguriert.

Beispiel: Funktionsbelegung für Option 2 beim Modbus-Hotelregler

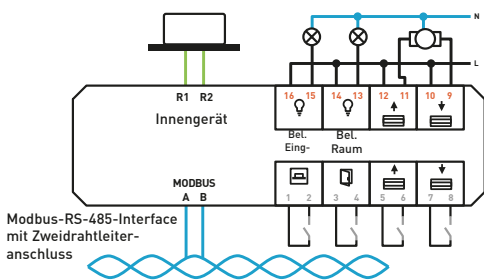

Konfigurationen	Vorkonfigurierte Funktionsbelegungen für die Eingänge				Vorkonfigurierte Funktionsbelegungen für die Ausgänge			
	Digital 1-2	Digital 3-4	Digital 5-6	Analog 7-8	Relais 15-16	Relais 13-14	Relais 11-12	Relais 9-10
Option 1	Karte	Fenster	Beleuchtung	Temperatur	Bel. Eingang	Beleuchtung	n. verwendet	Ventilstellglied
Option 2	Karte	Fenster	Jalousie auf	Jalousie ab	Bel. Eingang	Beleuchtung	Jalousie auf	Jalousie ab
Option 3	Beweg.sensor	Fenster	Türkontakt	Temperature	Bel. Eingang	Beleuchtung	n. verwendet	Ventilstellglied
Option 4	Beleuchtung	Fenster	Jalousie auf	Jalousie ab	n. verwendet	Beleuchtung	Jalousie auf	Jalousie ab

Einzel-Hotelfernbedienung mit 2 digitalen Eingängen

Über die zwei digitalen Eingänge der Einzel-Hotelfernbedienung (PAW-RE2D4-WH (weiß) / PAW-RE2D4-BK (schwarz)) können die für Hotelzimmer wichtigsten Bedingungsaktionen ausgeführt werden.

Beispiel: Funktionsbelegung für Einzel-Hotelfernbedienung mit Touchscreen

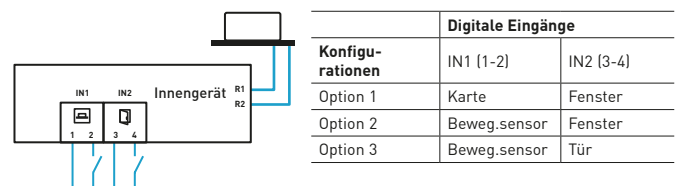

Hotelregler und Hotelfernbedienungen	
PAW-RE2C4-MOD-WH	Hotelregler mit Touch-Screen, E/A und Modbus RS-485, weiß
PAW-RE2C4-MOD-BK	Hotelregler mit Touch-Screen, E/A und Modbus RS-485, schwarz
PAW-RE2D4-WH	Hotelfernbedienung mit 2 digitalen Eingängen, weiß
PAW-RE2D4-BK	Hotelfernbedienung mit 2 digitalen Eingängen, schwarz

Hotelsensoren mit potenzialfreien Kontakten	
PAW-WMS-DC	Bewegungssensor (Wand), 24 V DC
PAW-WMS-AC	Bewegungssensor (Wand), 230 V AC
PAW-CMS-DC	Bewegungssensor (Decke), 24 V DC
PAW-CMS-AC	Bewegungssensor (Decke), 230 V AC
PAW-24DC	24-V-Stromversorgung.
PAW-DWC	Tür- bzw. Fensterkontakt

GLT-Interfaces mit S-Link-Anschluss

Die neuen GLT-Interfaces mit direktem Panasonic S-Link-Anschluss helfen Kosten zu reduzieren. Die für die Konfiguration benötigte Zeit wird drastisch verringert, mögliche Fehlerquellen werden ausgeschlossen.

Alle diese Vorzüge sorgen für eine problemlose Integration sowie für einen zuverlässigen Betrieb.





Modbus®

Haus- automatisierung



1 Direkter Anschluss an die S-Link-Kommunikationsleitung

- Kein Kommunikationsadapter (CZ-CFUNC2) erforderlich
- Bis zu 50 % Kostenersparnis gegenüber herkömmlichen GLT-Interfaces*
- Verringerte Konfigurationsdauer, Vermeidung möglicher Fehler

* Gemäß Panasonic Berechnung für PAW-AC2-BAC-16P.

2 Einfache Konfiguration

- Nur ein Konfigurationstool für alle Modelle (Intesis MAPS)
- Firmware-Updates mit neuen und verbesserten Funktionen
- Scanfunktion zur automatischen Erkennung der angeschlossenen Geräte im VRF-System
- LED-Anzeige auf der Vorderseite zur einfachen Ermittlung des Kommunikationsstatus

3 Verbesserte Leistungen

- Integration über Außen-gerätesignal möglich
- BACnet: Firmware-Revision 14, BTL-zertifiziert
- Datenprotokollierung über externen USB-Anschluss (für Servicearbeiten)

Direkter Anschluss an die S-Link-Kommunikationsleitung

Schneller, günstiger und einfacher – für ein erfolgreiches Projektgeschäft!

Herkömmliches Interface

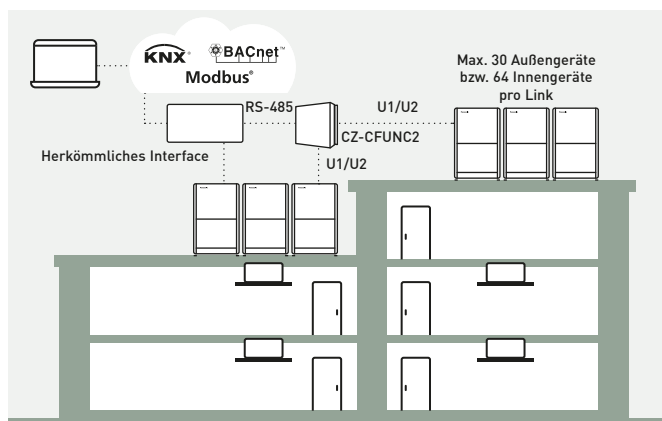

Maximal 128 Innengeräte anschließbar. Kommunikationsadapter CZ-CFUNC2 von Panasonic erforderlich (bis 128 Innengeräte).

Interface mit direkter S-Link-Kommunikationsanbindung

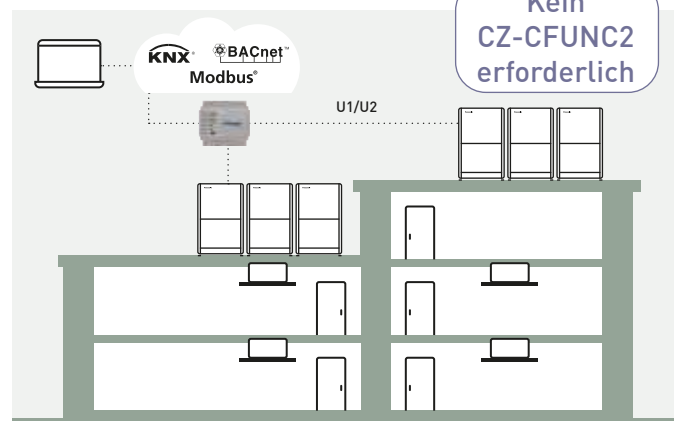

U1/U2-Kommunikationsleitung direkt mit der IntesisBox verbunden. 16 bis 128 Innengeräte pro Interface.

Neu! Einbindung in verschiedene Smart-Home-Managementssysteme zur Hausautomatisierung über PAW-AC2-MBS-Interfaces möglich

Es sind Treiber verfügbar für:

- AMX
- Control4
- eedomus
- Elan
- Fibaro
- iRidium
- Eedom
- RTI
- Savant

Darüber hinaus bald verfügbar: Creston, Kuju, Vera.



Modell für BACnet	Max. Anzahl anschließbarer Innengeräte
PAW-AC2-BAC-16P	16 Innengeräte
PAW-AC2-BAC-64P	64 Innengeräte
PAW-AC2-BAC-128P	128 Innengeräte
Modell für Modbus	Max. Anzahl anschließbarer Innengeräte
PAW-AC2-MBS-16P	16 Innengeräte
PAW-AC2-MBS-64P	64 Innengeräte
PAW-AC2-MBS-128P	128 Innengeräte
Modell für KNX	Max. Anzahl anschließbarer Innengeräte
PAW-AC2-KNX-16P	16 Innengeräte
PAW-AC2-KNX-64P	64 Innengeräte

Ausführung	Max. Anzahl Innengeräte	Max. Anzahl Außengeräte	Anzahl S-Link-Anschlüsse
16	1-16	1-16	1
64	1-64	1-30	1
128	128 (1 – 64 pro S-Link-Anschluss)	60 (1 – 30 pro S-Link-Anschluss)	2

Regelung und Konnektivität

Für die unterschiedlichsten Anwendungen steht eine Vielzahl von Bedieneinheiten zur Verfügung.

Zentrale Bedieneinheiten

Intelligenter Touch-Screen



Intelligenter Touch-Screen
 Bis zu 256 Innengeräte
 (mit zusätzlichem Kommunikationsadapter)
 CZ-256ESMC3

Panasonic AC Smart Cloud



Cloudbasierte Internet-Steuerung
 Ansteuerung von bis zu 128 Gruppen
 bzw. 128 Innengeräten.
 CZ-CFUSCC1

Anschluss an bauseitige Steuerungen



Lokaler Schnittstellenadapter zur EIN/AUS-Schaltung
 eines externen Geräts (z. B. Lüftungseinheit)
 CZ-CAPC3



Leistungssteuerung für PACI- und Mini-ECOI-Außengeräte
 Bis zu 4 Außengeräte.
 CZ-CAPDC3



Seriell-paralleler Mini-Schnittstellenadapter
 für die Steuerung eines Innengeräts oder einer
 Innengeräte-Gruppe (max. 8 Innengeräte)
 CZ-CAPBC2



Kommunikationsadapter
 Ansteuerung von bis zu 128 Gruppen
 bzw. 128 Innengeräten
 CZ-CFUNC2

CZ-CAPRA1 – S-Link-Adapter für Raumklimageräte

Adapter zur Einbindung von Raumklimageräten in die S-Link-Kommunikation, für die volle Kontrolle der Raumklimageräte.

Erweiterte Projektmöglichkeiten

- Einbindung von EDV-Räumen mit YKEA-Wandgeräten
- Einbindung von Kleinbüros mit Raumklimageräten
- Vereinigung von getrennten Bestandssystemen mit Raumklimageräten einerseits und VRF-Systemen andererseits

Hinweis: Wenn die Grundlast-Umschaltung [Sequenzsteuerung] über die Fernbedienung aktiviert wird, kann CZ-CAPRA1 nicht angeschlossen werden.

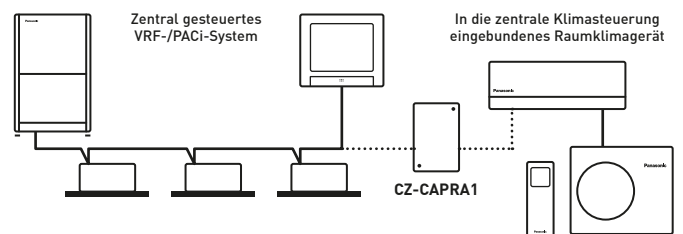

Grundfunktionen: Ein/Aus-Schaltung, Betriebsartenwahl, Solltemperatur, Ventilator Drehzahl, Lamelleneinstellung, Sperre der Fernbedienung.

Externe Eingänge: EIN/AUS-Schaltung, Störungsabschaltung.

Externe Relaisausgänge¹: Betriebsmeldung (EIN/AUS), Störmeldung.

¹ Da über den CN-CNT-Anschluss derzeit keine Stromversorgung für das externe Relais möglich ist, muss eine eigene 12-V-DC-Stromversorgung für das Relais vorgesehen werden.

Zentrale Bedieneinheiten:
64 Innengeräte

Intelligenter Touch-Screen + Kommunikationsadapter:
256 Innengeräte





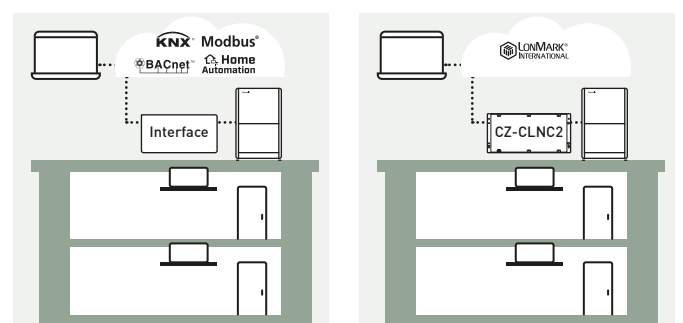

Panasonic AC Smart Cloud

Einfache Anbindung an KNX, Modbus, LonWorks, BACnet und proprietäre Smart-Home-Managementsysteme zur Hausautomatisierung

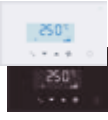
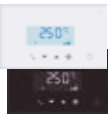
Einfache und zuverlässige Lösung zur Integration von Panasonic Heiz- und Kühlsystemen in vielfältige Gebäude- oder Energiemanagementsysteme. Bidirektionale Überwachung und Steuerung aller notwendigen Parameter.

Für nähere Informationen wenden Sie sich bitte an Panasonic



			Econavi-Funktion	Integrierter Temperaturfühler	Anzahl steuerbarer Innengeräte	Nutzungsumfang	EIN/AUS	Betriebsartenwahl	Ventilatordrehzahl	Solltemperatur	Lufrichtung	Freigabe/Sperre	Wochenprogramm	GLT-Protokoll	
Einzel-Fernbedienungen															
Modbus-Hotelregler mit Touchscreen, potenzialfreien Kontakten und Modbus		PAW-RE2C4-MOD-WH PAW-RE2C4-MOD-BK WH: weiß, BK: schwarz Sonderausführungen auf Anfrage.	–	✓	1 Innengerät	–	✓	✓	✓	✓	–	✓	–	Modbus + 4 digitale Ein-/Ausgänge	
Einzel-Hotelfernbedienung mit Touchscreen und potenzialfreien Kontakten		PAW-RE2D4-WH PAW-RE2D4-BK WH: weiß, BK: schwarz Sonderausführungen auf Anfrage.	–	✓	1 Innengerät	–	✓	✓	✓	✓	–	✓	–	Eigenständig + 2 digitale Eingänge	
Design-Kabelfernbedienung		CZ-RTC5B	✓	✓	1 Gruppe, 8 Innengeräte	· Anschluss von bis zu 2 Bedieneinheiten pro Gruppe	✓	✓	✓	✓	✓	–	✓	–	
Kabelfernbedienung		CZ-RTC6W (weiß) CZ-RTC6 (schwarz) Standard (ohne IoT-Funktion)	✓	✓	1 Gruppe, 8 Innengeräte	· Anschluss von bis zu 2 Bedieneinheiten pro Gruppe	✓	✓	✓	✓	✓	–	–	–	
		CZ-RTC6WBL (weiß) CZ-RTC6BL (schwarz) mit Bluetooth®-Funktion	✓	✓	1 Gruppe, 8 Innengeräte	· Anschluss von max. 1 Bedieneinheit pro Gruppe	✓	✓	✓	✓	✓	–	✓	–	
		CZ-RTC6WBLW ² (weiß) CZ-RTC6BLW ² (schwarz) mit Bluetooth®- und WLAN-Funktion	✓	✓	1 Gruppe, 8 Innengeräte	· Anschluss von max. 1 Bedieneinheit pro Gruppe	✓	✓	✓	✓	✓	–	✓	–	
Infrarot-Fernbedienung		CZ-RWS3 + CZ-RWRU3W CZ-RWS3 + CZ-RWRY3 CZ-RWS3 CZ-RWS3 + CZ-RWRL3 CZ-RWS3 + CZ-RWRD3 CZ-RWS3 + CZ-RWRT3 CZ-RWS3 + CZ-RWRC3	✓	–	1 Gruppe, 8 Innengeräte	· Anschluss von bis zu 2 Bedieneinheiten pro Gruppe	✓	✓	✓	✓	✓ ¹	–	–	–	
Zentrale Bedieneinheiten															
Zentrale Bedienstation mit int. Programmierer		CZ-64ESMC3	✓	–	64 Gruppen, 64 Innengeräte	· Anschluss von bis zu 10 Bedienstationen an ein System · Möglichkeit der Kombination von Haupt- und Nebenstation · Möglichkeit der Nutzung ohne Fernbedienungen	✓	✓	✓	✓	✓ ¹	✓	✓	–	
Schalt-/Statustafel		CZ-ANC3	–	–	16 Gruppen, 64 Innengeräte	· Anschluss von bis zu 8 Schalt-/Statustafeln (4 Haupt- und 4 Nebenstationen) · Keine Möglichkeit der Nutzung ohne Fernbedienungen	✓	–	–	–	–	✓	–	–	
Intelligenter Touch-Screen		CZ-256ESMC3	✓	–	128 Innengeräte (256 IGs mit zusätzl. Kommunikationsadapter)	· Für mehr als 128 Systeme muss ein Kommunikationsadapter (CZ-CFUNC2) vorgesehen werden	✓	✓	✓	✓	✓ ¹	✓	✓	–	

1) Eine Einstellung ist nicht möglich, wenn eine Fernbedienung vorhanden ist. Für die Einstellung ist die Fernbedienung zu verwenden. 2) Nur in Kombination mit Innen-/Außengerätekombinationen der Baureihe PACi NX einsetzbar. Hinweis: Änderungen und Irrtümer vorbehalten.

Kabelgebundene Einzel-Fernbedienungen

CONEX-Kabelfernbedienungen

CZ-RTC6W / CZ-RTC6 // CZ-RTC6WBL / CZ-RTC6BL // CZ-RTC6WBLW / CZ-RTC6BLW¹

- Kabelfernbedienungen in 3 unterschiedlichen Ausführungen:
CZ-RTC6W / CZ-RTC6 – Standardausführung (ohne IoT-Funktion)
CZ-RTC6WBL / CZ-RTC6BL – mit Bluetooth®-Funktion
CZ-RTC6WBLW / CZ-RTC6BLW – mit Bluetooth®- und WLAN-Funktion
- Farbe: RTC6W – Weiß; RTC6 – Schwarz
- Intuitive Bedienung und elegantes Design
- Gut lesbare LCD-Anzeige
- Abmessungen (H x B x T): 86 x 86 x 25 mm

Panasonic H&C Control-App² (Fernwartung)

- Erleichterung der täglichen Fernwartungsroutine über Bluetooth®
- Schnelle, einfache App-Konfiguration für Systemeinstellungen

Panasonic H&C Diagnosis-App³ (Ferndiagnose)

- Einfacher Zugriff auf Fernwartungsdaten und -einstellungen über Bluetooth®

Panasonic Comfort Cloud-App

- Speziell für die Bedürfnisse von Endkunden entwickelt
- Bedienung von unterwegs per WLAN

Grundfunktionen

- Betriebsartenwahl: Heizen / Kühlen / Entfeuchten / Umluft / Automatik
- Temperatureinstellung
- Ventilator Drehzahl: 5 Stufen
- Luftausblasrichtung
- nanoe™ X- / Econavi-Einstellung
- Wochentimer⁴

1) Kompatibel mit der PACi NX-Baureihe.

2) CZ-RTC6(W)BL oder CZ-RTC6(W)BLW erforderlich.

3) Ferndiagnose-Interface erforderlich. Kompatibel mit der PACi NX-Baureihe.

4) Einstellbar über die Panasonic H&C Control-App.

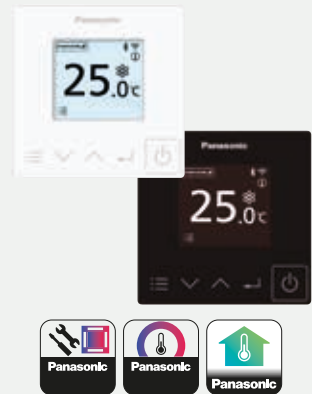

Modbus-Hotelregler

PAW-RE2C4-MOD-WH // PAW-RE2C4-MOD-BK

- Einfache Installation
- Kosteneffektiver Einbau: alle Elektrokabel werden zum zentralen Regler geführt
- Elegantes Design
- Einstellen aller Hauptfunktionen über die direkte Verbindung zum Innengerät
- Zwei Möglichkeiten: als Einzel-Fernbedienung oder über Modbus anschließbar
- Farbe: WH: Weiß. BK: Schwarz
- Je 4 digitale Eingänge und Ausgänge für vielfältige Funktionsbelegungen

Ein Regler für alles

Beleuchtung, Kartenschalter, Bewegungssensor und Fensterkontakt können alle an diesen einen Regler angeschlossen werden.

Energiesparfunktionen

- Ausschalten von Klimagerät und Beleuchtung bei Abwesenheit.
- Sperren des Klimageräts bei geöffnetem Fenster
- Konfigurierbare Höchst- und Mindest-Solltemperatur

Schnelle, einfache Konfiguration

Drei Möglichkeiten für eine schnelle, einfache Inbetriebnahme:

- Eingeben aller Parameter über das einfache Konfigurationsmenü
- Übertragen einer vorkonfigurierten Funktionsbelegung von einem angeschlossenen Computer über Modbus
- Übertragen der Einstellungen von einem Smartphone mit NFC-Funktion (Near Field Communication); so kann die Konfiguration sogar bereits vor der Installation vorgenommen werden.

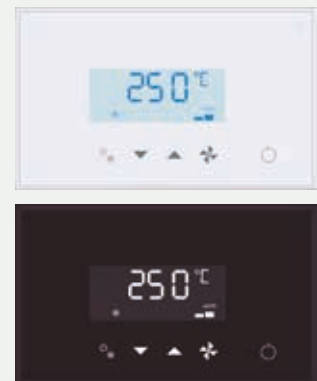

Einzel-Hotelfernbedienung

PAW-RE2D4-WH // PAW-RE2D4-BK

- Einfache Installation
- Kosteneffektiver Einbau: alle Elektrokabel werden zum zentralen Regler geführt
- Elegantes Design
- Einstellen aller Hauptfunktionen über die direkte Verbindung zum Innengerät
- Als Einzel-Fernbedienung anschließbar
- Farbe: WH: Weiß. BK: Schwarz
- 2 digitale Eingänge für grundlegende Hotelzimmerfunktionen

Ein Regler für alles

Kartenschalter, Bewegungssensor und Fensterkontakt können alle an diesen einen Regler angeschlossen werden.

Energiesparfunktionen

- Sperren des Klimageräts bei geöffnetem Fenster
- Konfigurierbare Höchst- und Mindest-Solltemperatur

Schnelle, einfache Konfiguration

Zwei Möglichkeiten für eine schnelle, einfache Inbetriebnahme:

- Eingeben aller Parameter über das einfache Konfigurationsmenü
- Übertragen der Einstellungen von einem Smartphone mit NFC-Funktion (Near Field Communication); so kann die Konfiguration sogar bereits vor der Installation vorgenommen werden.



Design-Kabelfernbedienung

CZ-RTC5B

- Energieverbrauchsanzeige (nur mit PACi)
- Glatte Frontblende mit Touch-Screen in modernem Design für einfache Bedienung
- Praktische Funktionen, z. B. Überwachung und Begrenzung des Energieverbrauchs und Wartungsfunktionen – alle rasch zugänglich über das 3,5-Zoll-Display mit Touch-Screen-Funktion
- Gut erkennbare Anzeige dank Hintergrundbeleuchtung
- Störmeldung durch blinkende Anzeige

datanavi

- Informationen zum Klimasystem erfassen und speichern
- Schneller, einfacher Zugriff auf technische Dokumente in der Online-Datenbank
- Schneller, einfacher Zugriff auf Inbetriebnahme- und F-Gase-Prüfprotokolle

Hinweis: Für die datanavi-Funktion ist eine kostenfreie Panasonic-App erforderlich.

Grundfunktionen

- EIN/AUS
- Betriebsart
- Solltemperatur
- Luftmenge
- Luftausblasrichtung

Timerfunktion

- Wochentimer
- Einfacher EIN/AUS-Timer
- Zeitanzeige

Energieeinsparung

- Außer-Haus-Funktion
- Begrenzung des Sollwertbereichs
- Rückkehr zur Standardtemperatur
- Ausschalterinnerung
- Timergesteuerte Leistungssteuerung
- Energiesparbetrieb
- Überwachung des Energieverbrauchs

Sonstiges

- Funktionssperren
- Steuerung eines Lüftungsgeräts
- Einstellung des Displaykontrasts
- Temperaturfühler in Fernbedienung
- Flüsterbetrieb
- Sperre durch zentrale Regelung
- Redundanz-/Rotationsschaltung



Hinweise:

- 1) Die Energieverbrauchsanzeige ist bei allen PACi-Systemen verfügbar mit Ausnahme der PACi Standard-Geräte mit R410A.
- 2) Notbetrieb, Grundlastumschaltung und Kaskadenschaltung sind bei allen PACi-Außengeräten verfügbar.

Kabellose Einzel-Fernbedienungen

Infrarot-Fernbedienungen

CZ-RWS3 + CZ-RWRU3W // CZ-RWS3 + CZ-RWRY3 // CZ-RWS3 // CZ-RWS3 + CZ-RWRL3 // CZ-RWS3 + CZ-RWRD3 // CZ-RWS3 + CZ-RWRT3 // CZ-RWS3 + CZ-RWRC3

- Einfacher Einbau des Empfängers bei Vierwege-Kassetten im Eckbereich der Frontabdeckung.
- 24-Stunden-Timerfunktion.
- Möglichkeit zur Steuerung über Haupt- und Nebenfernbedienung (Anschluss von max. 2 Fernbedienungen pro Innengerät (je 1 Haupt- und Nebenfernbedienung)).
- Die Infrarot-Fernbedienung CZ-RWS3 kann mit allen Innengerätemodellen verwendet werden. (Wenn ein separater Empfänger in einem anderen Raum installiert wird, kann das Gerät auch vom anderen Raum aus bedient werden. Bei Verlust der Fernbedienung oder leeren Batterien kann über die Notbetriebstaste der Automatikbetrieb aktiviert werden.)
- Verbindung zu Lüftungseinheiten (Lüftungs- oder Wärmerückgewinnungseinheiten können ebenfalls mit dieser Fernbedienung gesteuert werden. Dabei kann ihr Betrieb mit dem des Innengeräts gekoppelt werden, oder sie können getrennt ein- und ausgeschaltet werden.)



Infrarot-Fernbedienung mit Empfänger für Vierwege-Kassetten (90x90) CZ-RWS3 + CZ-RWRU3W



Infrarot-Fernbedienung mit Empfänger für PY3 Rastermaß-Kassetten (60x60) (Deckenblende erforderlich) CZ-RWS3 + CZ-RWRY3



Infrarot-Fernbedienung für Wandgeräte, PY2 Rastermaß-Kassetten (Deckenblende erforderlich) und Standtruhen CZ-RWS3



Infrarot-Fernbedienung mit Empfänger für Zweiwege-Kassetten CZ-RWS3 + CZ-RWRL3



Infrarot-Fernbedienung mit Empfänger für Einweg-Kassetten CZ-RWS3 + CZ-RWRD3



Infrarot-Fernbedienung mit Empfänger für Deckenunterbaugeräte CZ-RWS3 + CZ-RWRT3



Standard-Fernbedienung mit Empfänger für alle Innengeräte CZ-RWS3 + CZ-RWRC3

Fernsensor

CZ-CSRC3

- Dieser Fernsensor kann an ein beliebiges PACi- oder VRF-Innengerät angeschlossen werden und dient zur Erfassung der Raumtemperatur an geeigneter Stelle, wenn weder der Sensor im Innengerät noch der Sensor in der Fernbedienung verwendet werden soll oder kann
- Der Sensor kann zusammen mit der Kabelfernbedienung verwendet werden, kann aber auch alleine an ein Innengerät angeschlossen werden
- Max. 8 Innengeräte können gemeinsam als Gruppe gesteuert werden
- Modernes Design
- Abmessungen (H x B x T): 120 x 70 x 17 mm, Gewicht: 70 g
- Einsatzgrenzwerte Temperatur / Luftfeuchte: 0 bis 40 °C / 20 bis 80 % (keine Kondensation). Nur für den Einsatz in Innenräumen vorgesehen
- Spannungsversorgung: 16 V DC (über Innengerät)
- Max. Anzahl anschließbarer Innengeräte: max. 8



Steuermöglichkeiten	Bezeichnung
Einzelsteuerung	<ul style="list-style-type: none"> · Steuerung der verschiedenen Funktionen des Innengeräts über Kabelfernbedienung oder Infrarot-Fernbedienung. · Autom. Umschalten des Außengeräts zwischen Kühlen/Heizen. · Möglichkeit zum Umschalten zwischen dem Temperaturfühler an der Fernbedienung und am Gerät.
Gruppensteuerung	<ul style="list-style-type: none"> · Bis zu 8 Innengeräte anschließbar. · Betrieb aller Innengeräte in der gleichen Betriebsart.
Steuerung mit Haupt-/Nebenfernbedienung	<ul style="list-style-type: none"> · Anschluss von max. 2 Fernbedienungen pro Innengerät. · Die jeweils zuletzt vorgenommene Einstellung hat Vorrang. · Timer-Einstellungen sind auch über die Nebenfernbedienung möglich.

Zentrale Bedieneinheiten

Zentrale Bedienstation mit integriertem Programmtimer

CZ-64ESMC3

Digitale Bedieneinheit mit vielseitigen Funktionen

Die zentrale Bedienstation ist einfach zu bedienen und vereint in sich die Vorzüge von gleich drei älteren Panasonic-Bedieneinheiten: die Vorteile einer zentralen Steuerung für bis zu 64 Geräte oder Gruppen, die Funktionen eines Programmtimers für die Festlegung von Wochen-Schaltplänen und „Pausenzeiten“ zur Berücksichtigung von Feiertagen und Urlaubszeiten, um so Energie zu sparen, sowie die moderne Optik und Bedienung einer Design-Kabelfernbedienung mit ihren vielfältigen Energiespar-, Wartungs-, Anzeige- und Einstellfunktionen.

Kombination aus zentraler Bedienstation und Programmtimer

Die zentrale Bedienstation bietet unter anderem folgende herausragende Produktfeatures:

- gleiches Bedienkonzept wie bei der Design-Kabelfernbedienung
- gute Lesbarkeit durch Hintergrundbeleuchtung
- einfache Bedienung durch intuitive Menüführung
- Steuerung von 64 Innengeräten, aufgeteilt auf 4 Zonen, wobei eine Zone aus bis zu 16 Gruppen und eine Gruppe aus bis zu 8 Innengeräten bestehen kann
- Funktionen zur Begrenzung des Energieverbrauchs (basierend auf CZ-RTC5B)
- 6 Schaltvorgänge pro Tag können in einem Wochen-Schaltprogramm festgelegt werden (insg. 42 Schaltvorgänge/Woche)
- einfaches Festlegen der folgenden Grundeinstellungen über das Menü: Uhrzeit und Zeitformat, Zonen- und Gruppennamen, Bediensperre, Tastenton, Bildschirmkontrast, Hintergrundbeleuchtung, Anzeigesprache (Deutsch / Englisch / Französisch / Italienisch / Spanisch), Kennwort

Funktionsübersicht

Zentrale Steuerungsfunktionen:

- Einstellen des Bedienungsmodus: Zentralbedienungsmodus oder Fernbedienungsmodus
- Sperre der Funktion Ein/Aus über die Fernbedienung
- Sperre der Funktionen Ein/Aus, Betriebsartenwahl und Solltemperatureinstellung über die Fernbedienung
- Sperre der Funktionen Betriebsartenwahl und Solltemperatureinstellung über die Fernbedienung
- Sperre der Funktion Betriebsartenwahl über die Fernbedienung
- Festlegung der gesperrten Funktionen
- Filteranzeige
- Filterreinigungsanzeige
- Anzeige der Zeit bis Filterreinigung
- Quittieren der Filterreinigungsanzeige
- Einstellen der Ventilator Drehzahl

Programmtimer-Funktionen:

- „Pausenfunktion“ zum Aussetzen des Wochen-Schaltprogramms z. B. an Feiertagen und in Urlaubszeiten
- Timer-Einstellungen aktivieren/deaktivieren
- Timer-Einstellungen kopieren
- Wartungsfunktionen
- Filteranzeige
- Service-Kontakt
- Störmeldeprotokoll
- Grundeinstellung
- Uhrzeit und Zeitformat

Energiespar-, Wartungs- und Bedienungsfunktionen:

- Energiesparende Regelung
- Econavi-Funktion ein-/ausschalten
- Filteranzeige
- Filterreinigungsanzeige und Anzeige der Zeit bis zur Filterreinigung
- Wartungsfunktionen
- Service-Kontakt
- einfaches Festlegen der folgenden Grundeinstellungen über das Menü:
 - Uhrzeit und Zeitformat
 - Zonen- und Gruppennamen
 - Bediensperre
 - Tastenton
 - Bildschirmkontrast
 - Hintergrundbeleuchtung
 - Anzeigesprache (Deutsch / Englisch / Französisch / Italienisch / Spanisch)
- Liste der aktuellen Einstellungen anzeigen



ECONAVI

Beispiel: Anzeige des Steuermodus

Steuermodus „alle Innengeräte“



Steuermodus „Zone“



Steuermodus „Gruppe“



Schalt-/Statustafel

CZ-ANC3

Zentrales Ein/Aus-Schalten

- Steuerung von bis zu 16 Innengerätegruppen
- Auswahl zwischen Gruppensteuerung und Einzelgerätesteuerung
- Anschluss von bis zu 8 Schalt-/Statustafeln (4 Haupt- und 4 Nebenstationen) je S-Link
- Der Betriebsstatus kann sofort ermittelt werden
- Abmessungen (H x B x T): 121 x 122 x 14 + 52 mm (Einbau)

Spannungsversorgung: 220 bis 240 V AC

Ein-/Ausgänge: Eingang: alle Geräte EIN/AUS (max. Spannung 24 V DC).

Ausgang: Sammelbetriebsmeldung, Sammelstörmeldung (max. Spannung 30 V DC).

Hinweis: Da mit der Schalt-/Statustafel keine Einstellung der Solltemperatur und Betriebsart möglich ist, muss sie zusammen mit einer Fernbedienung, zentraler Bedienstation usw. verwendet werden.

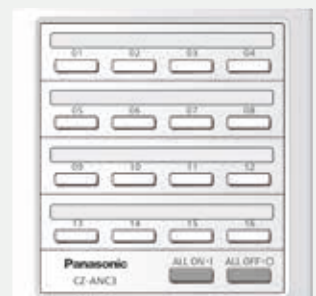

Zentrale Bedieneinheiten

Intelligenter Touch-Screen

CZ-256ESMC3

Vereinfachte Energiekostenabrechnung pro Mieter

- Abmessungen (H x B x T): 240 x 280 x 20 (+65) mm
- Spannungsversorgung: 230 V / 1 Ph / 50/60 Hz
- Max. Anzahl anschließbarer Geräte pro S-Link¹:
Insgesamt 100 Geräte wie folgt:
 - Innengeräte: max. 64²
 - Außengeräte: max. 30
 - Zentrale Bedienstationen: max. 10

- Touch-Screen mit 10,4-Zoll-Farbdisplay für optimale Lesbarkeit und Bedienbarkeit.
- USB-Anschluss am Touch-Screen ermöglicht die Speicherung der Daten auf einen herkömmlichen USB-Speicherstick.
- Systemerweiterung durch Anschluss eines zusätzlichen Kommunikationsadapters (CZ-CFUNC2) möglich.



1) Insgesamt an diese Bedieneinheit anschließbare Anzahl von Geräten:
 · An die Bedieneinheit alleine: Innengeräte: 128, Außengeräte: 60
 · An die Bedieneinheit mit Kommunikationsadapter: Innengeräte: 256, Außengeräte: 120
 2) In der Anzahl der Innengeräte ist das GLT-Interface inbegriffen.

Funktionen

- Grafische Darstellung von Daten (Trends, Vergleiche)
- Econavi-Funktion ein-/ausschalten
- Reduzierung des Außengeräte-Geräuschpegels ein-/ausschalten
- Energiesparfunktionen: Rückkehr zur Standardtemperatur, automatische Ausschaltung, Einstellung der Sollwertbereiche, Energiesparbetrieb mit reduzierter Stromaufnahme usw.
- Programmierung ereignisgesteuerter Abläufe (einschließlich Steuerung über Ein- und Ausgänge)
- Erstellung einer Energiekostenabrechnung pro Mietpartei am Ende des festgelegten Abrechnungszeitraums

Betriebsstatus und Bedienung

- Abruf des Betriebsstatus (Ein/Aus, Betriebsart, Störmeldungen usw.) aller Innen- und Außengeräte in Echtzeit
- Möglichkeit zum Ändern der Einstellungen von Innengeräten

Timerfunktionen

- Einstellen des Wochentimers für den Gerätebetrieb von einzelnen Innengeräten oder von Innengerätegruppen (EIN/AUS-Timer, Betriebsarten, Solltemperaturen usw.)
- Festlegung des zeitgesteuerten Gerätebetriebs für bis zu 2 Jahre im voraus

Mietpartei-bezogene Energieverbrauchsabrechnung

Die Laufzeiten von Innengeräten und Außengeräteverdichtern im Kühl- und Heizbetrieb werden als Gesamtbetriebsstundenzahlen in einer Liste aufgeführt. Anhand dieser Daten kann der anteilige Strom- bzw. Gasverbrauch (kWh, m³) je Innengerät oder Bereichsgruppe berechnet und die Ergebnisse in einer Liste angezeigt werden.

Bedienung per Fernzugriff

Der integrierte LAN-Anschluss ermöglicht die Einbindung in ein lokales Netzwerk. Über eine Internetverbindung kann die Bedieneinheit von einem entfernten PC aus bedient und überwacht werden.

Hinweis: Fernzugriffsberechtigungen und zusätzliche IT-Infrastruktur oder Programmierung können ggf. erforderlich sein.

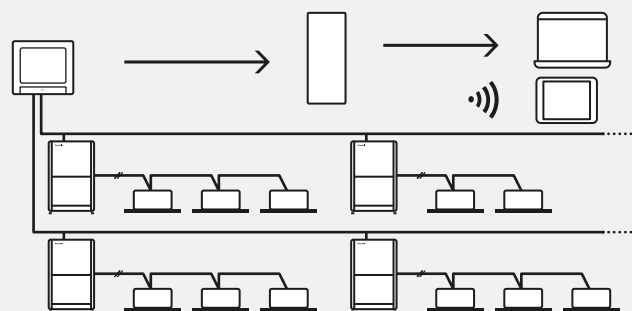

Sicherungsfunktion zur Vereinfachung der Inbetriebnahme

Mit der Sicherungsfunktion können verschiedene Daten in einer CSV-Datei gespeichert werden, z. B. Abrechnungsgruppen, Einstellungen, Protokolle usw. Die Daten bzw. Einstellungen in der CSV-Datei können bearbeitet und erneut in den Regler geladen werden. Durch die bequeme Änderung der Daten/Einstellungen am Computer wird die Inbetriebnahme neuer Geräte erleichtert und beschleunigt.

- Bearbeitung von Daten/Einstellungen
 - Wiederherstellung von Daten/Einstellungen
- Die bearbeiteten Daten/Einstellungen können über eine USB-Schnittstelle erneut auf das Gerät importiert werden.

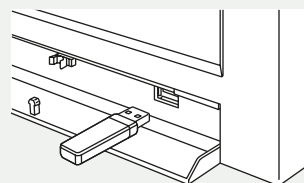

Systembeispiel

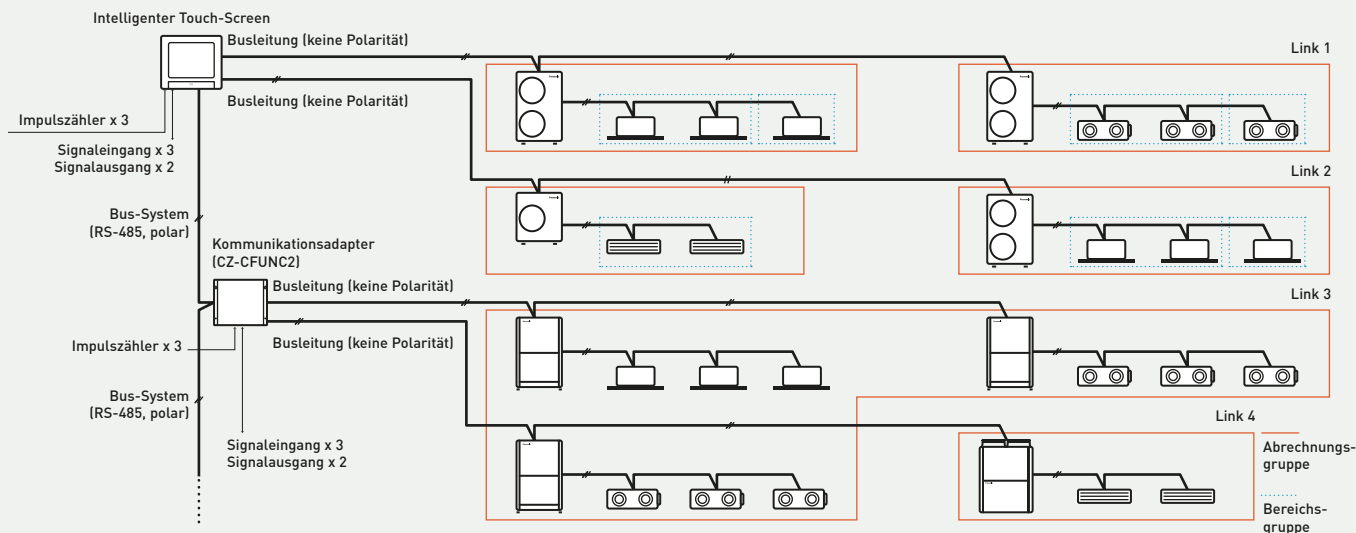

Lokaler Schnittstellenadapter

CZ-CAPC3

Anschluss an bauseitige Steuerungen

- Steuerung und Statusüberwachung für ein einzelnes Innengerät (oder ein externes Lüftungsgerät bis 250 V AC, 10 A) durch ein Kontaktsignal

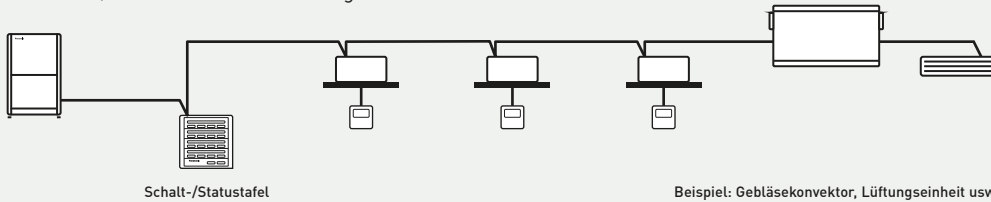

Leistungssteuerung für PACi- und Mini-ECOi-Außengeräte

CZ-CAPDC3

Anschluss an bauseitige Steuerungen

- Kompatibel mit Mini-ECOi- und PACi-Außengeräten
- Über die zentrale Steuereinrichtung ist die Leistungssteuerung und die Not-AUS-Schaltung möglich

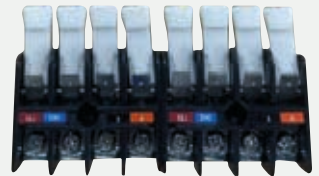

Eingänge: Leistungssteuerung (potenzialfreier Kontakt / 24-V-DC-Signal / statisches 2-mA-Signal)
 Not-AUS-Schaltung (potenzialfreier Kontakt / 24-V-DC-Signal / statisches 10-mA-Signal)

Not-AUS-Schaltung ermöglicht ein Ausschalten bei Feueralarm.

Dreistufige Leistungsstufen für Teillastregelung durch Strombegrenzung (Lastabwurf).

Leistungssteuerung

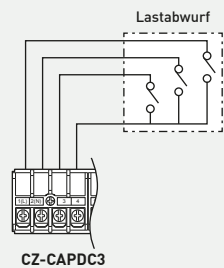

Not-AUS-Schaltung

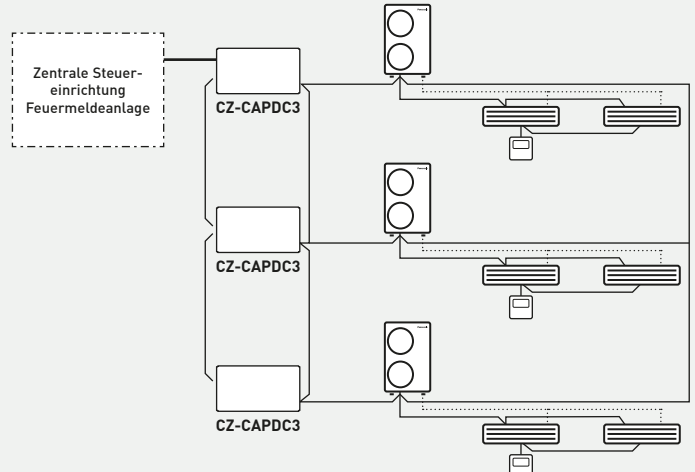
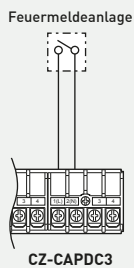

Zentrale Bedieneinheiten

Seriell-paralleler Mini-Schnittstellenadapter

CZ-CAPBC2

Anschluss an bauseitige Steuerungen

- Steuerung und Statusüberwachung für ein einzelnes Innengerät (1 Gruppe)
- Zusätzlich zu EIN/AUS stellt der digitale Eingang die Möglichkeit zum Einstellen der Ventilatorzahl und der Betriebsart bereit
- Einstellung und Messung der Raumlufteintrittstemperatur am Innengerät können von der zentralen Steuereinrichtung vorgenommen werden
- Die Stromversorgung erfolgt über die Klemme T10 der Innengeräte
- Lastabwurf Funktion: Die Leistungsaufnahme des Außengeräts kann mit einem 0-10-V-Signal am Analogeingang in 20 Stufen (40 bis 120 %) begrenzt werden
- Der Analogeingang für die Temperatureinstellung arbeitet mit einem 0-10 V-Signal oder einem 0-140 Ohm-Signal
- Eine getrennte Stromversorgung ist (im Falle der Lufteintrittstemperaturmessung) ebenfalls möglich

Hinweis: Weitere Informationen auf Anfrage bei Ihrem Panasonic Fachhändler.

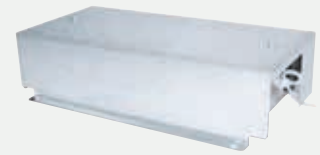
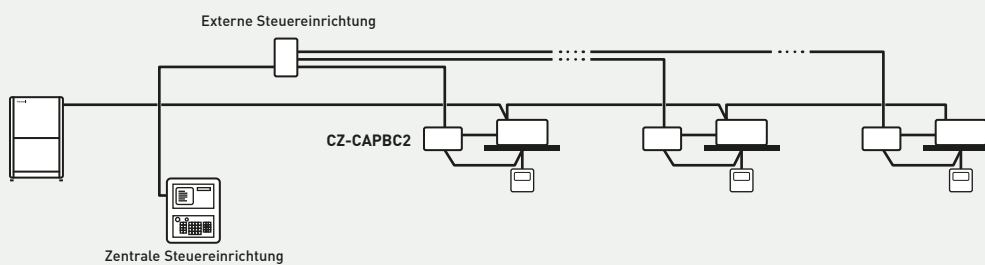

Kommunikationsadapter

CZ-CFUNC2

Kommunikationsadapter sind für den Anschluss an ein GLT-System erforderlich. Für die Kommunikation mittels KNX-, Modbus- oder BACnet-Protokoll wird ein zusätzliches Interface benötigt. Der Kommunikationsadapter wird an das Bus-System von Panasonic (S-Link) angeschlossen und ist leicht zu bedienen.

Alle Innen- und Außengeräte lassen sich mit dem Kommunikationsadapter steuern. An einen Kommunikationsadapter können jeweils zwei Verbindungsleitungen angeschlossen werden.

Abmessungen (H x B x T): 260 x 200 x 68 mm

Hinweis: Da es sich um keine spritzwassergeschützte Konstruktion handelt, ist eine Installation in Innenräumen oder in der Schalttafel usw. erforderlich.



Konnektivität für PACi und VRF

Steuerung und Konnektivität sind Schlüsselbegriffe für Komfort und Kostenersparnis. Panasonic bietet seinen Kunden modernste Technologie zur Leistungsoptimierung zu einem günstigen Preis. Die Bedienungssysteme von Panasonic bieten umfassende Überwachungs- und Regelungsfunktionen sowie bei Internet-Anschluss auch einen vollumfänglichen Zugriff auf die Klimasysteme von überall auf der Welt.



GLT Konnektivität



Konnektivität für ECOi, ECO G und PACi:

Die nachfolgend aufgeführten Interfaces wurden entwickelt, um umfassende Überwachungs- und Steuerungsfunktionen über KNX, BACnet und Modbus zu ermöglichen.

Bis auf das LonWorks-Interface sind diese Produkte Konnektivitätslösungen eines Drittanbieters. Weitere Informationen erhalten Sie auf Anfrage bei Panasonic.

	Raumregler	Interface	GLT-Protokoll	Max. Anzahl anschließbarer Innengeräte
Anschluss an PACi- und VRF-Innengeräte	SER8150R0B1194 / SER8150R5B1194		Modbus / BACnet	1 (1 Innengerätegruppe)
	PAW-RE2C4-MOD-WH / PAW-RE2C4-MOD-BK		Modbus	1 (1 Innengerätegruppe)
		PAW-RC2-KNX-1i	KNX	1 (1 Innengerätegruppe)
		PAW-RC2-MBS-1	Modbus RTU ¹	1 (1 Innengerätegruppe)
		PAW-RC2-MBS-4	Modbus	4 Innengerätegruppen
		PAW-RC2-BAC-1	BACnet	1
		NEU PAW-AZRC-KNX-1	KNX	1 (1 Innengerätegruppe)
		NEU PAW-AZRC-MBS-1	Modbus RTU ¹	1 (1 Innengerätegruppe)
		NEU PAW-AZRC-BAC-1	BACnet	1
	Anschluss an S-Link für PACi / ECOi / ECO G		PAW-AC2-KNX-16P	KNX
		PAW-AC2-KNX-64P	KNX	64
		PAW-AC2-MBS-16P	Modbus	16
		PAW-AC2-MBS-64P	Modbus	64
		PAW-AC2-MBS-128P	Modbus	128
		PAW-AC2-BAC-16P	BACnet	16
		PAW-AC2-BAC-64P	BACnet	64
		PAW-AC2-BAC-128P	BACnet	128
		CZ-CLNC2	LonWorks	16 Gruppen mit je max. 8 Innengeräten, insgesamt max. 64 Innengeräte

1) Im Falle einer Modbus-TCP-Verbindung ist ein Modbus-RTU/TCP-Interface erforderlich. 2) Kommunikationsadapter CZ-CFUNC2 erforderlich.

Konnektivität der ECOi-, ECO G- und PACi-Innengeräte

Anschlusstecker und Zusatzplatinen für ECOi-, ECO G- und PACi-Innengeräte

Anschlusstecker	Funktion	Beschreibung
CZ-T10	Alle T10-Funktionen	Bauseitiges Zubehör erforderlich
PAW-FDC	Ansteuerung eines externen Lüftungsgeräts oder Ventilators	Bauseitiges Zubehör erforderlich
PAW-OCT	Bereitstellung von Signalausgängen	Bauseitiges Zubehör erforderlich
CZ-CAPE2	WRG-Box-Steuereinheit für alle übrigen Innengerätemodelle	Zusätzliche Elektroleitungen erforderlich.
PAW-EXCT	Thermostat-AUS- bzw. Leckdetektor-Eingang.	Bauseitiges Zubehör erforderlich

Zusatzplatinen	Funktion	Beschreibung
PAW-T10	Alle T10-Funktionen	Einfacher Plug-and-Play-Anschluss
PAW-PACR3	Redundanzschaltung von 2 bzw. 3 Systemen, für PACi, PACi NX und ECOi	Redundanzschaltung von 2 bzw. 3 ECOi- oder PACi-Systemen einschließlich Temperaturüberwachung, Störmeldungsanzeige, Sicherung und Alternativbetrieb
PAW-PACR4¹	Redundanzschaltung von PACi- und VRF-Systemen für EDV-Anwendungen	Interface für Redundanzschaltung für bis zu 4 Innengeräte oder Gruppen

1) Verfügbar ab August 2023 als Ersatz für PAW-PACR3.

Optionaler Stecker mit Litzen für Steckanschluss T10 (CN061)

CZ-T10

Das Anschließen eines Innengeräts an ein externes Gerät ist kinderleicht. Der auf der Platine aller Innengeräte befindliche T10-Steckanschluss ermöglicht mit Hilfe des Steckers mit Litzen CZ-T10 eine digitale Verbindung zu externen Geräten.



Klemmenbelegung des T10-Steckanschlusses CN061

- Funktionen: 1. EIN/AUS-Eingang
- 2. Eingang für Fernbedienungssperre
- 3. Betriebssignal-Ausgang
- 4. Störmeldesignal

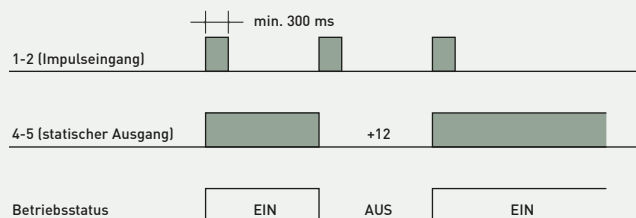

HINWEIS: Die Leitungslänge zwischen Innengerät und Relais darf max. 2 m betragen. Der Impulseingang kann durch Durchtrennen der Kontaktbrücke JP001 zum statischen Eingang gemacht werden.

Anwendungsbeispiele

Kartenschalter

Die Kartenschalterfunktion kann über einen einzigen potenzialfreien Kontakt hergestellt werden, und zwar über den EIN/AUS-Eingang des T10-Steckkontakts.

Wird die Karte eingesteckt, kann anschließend das Klimagerät über die Fernbedienung eingeschaltet werden. Beim Herausziehen der Karte wird das Gerät ausgeschaltet und kann nicht mehr über die Fernbedienung eingeschaltet werden. Um diese Funktionalität zu ermöglichen, ist in den erweiterten Einstellungen der Parameter 2E auf 0001 zu stellen.

Steckanschluss T10

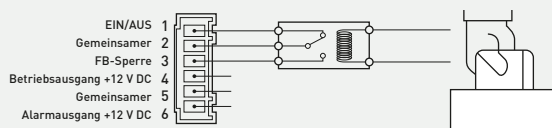

· Funktionsweise:

1. 1-2 (Impulseingang): Ein/Aus-Schalten des Geräts (1 Impuls-signal mit einem Kontaktschluss von min. 300 ms. Eingang umstellbar auf statischen Eingang durch Durchtrennen einer Kontaktbrücke)
2. 2-3 (statischer Eingang): Kontakt offen (Normalstellung): Fernbedienung freigegeben; Kontakt geschlossen: Fernbedie-nung gesperrt.
3. 4-5 (statischer Ausgang): 12-V-Aus-gangssignal, wenn Gerät EIN; kein Signal, wenn Gerät AUS.
4. 5-6 (statischer Ausgang): 12-V-Aus-gangssignal bei Störung; kein Aus-gang im Normalbetrieb.

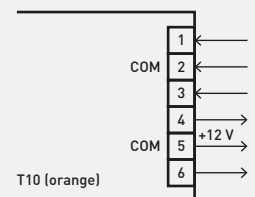

Betriebsausgang

· Funktionalität

- 4-5 (statischer Ausgang): 12-V-Ausgangssignal bei eingeschalt-tem Gerät, kein Signal bei ausgeschaltetem Gerät

· Verdrahtungsbeispiel

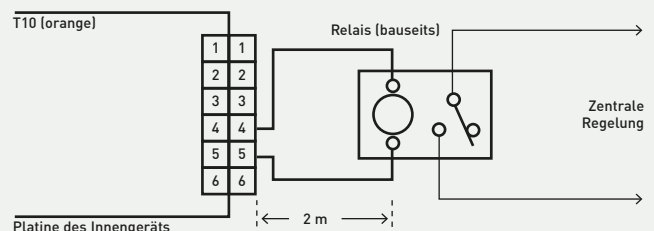

Hinweise:

- 1) Die Leitungslänge zwischen Innengerät und Relais darf max. 2 m betragen. Der Impulseingang kann durch Durchtrennen der Kontaktbrücke JP001 zum statischen Eingang gemacht werden.
- 2) Nicht kompatibel mit der Baureihe PACi NX.

Optionaler Stecker mit Litzen für externen Ventilator (CN032)

PAW-FDC

Zur Ansteuerung eines externen Lüftungsgeräts oder Ventilators ist für den Anschluss an den Steckanschluss FAN DRIVE ein Stecker mit Litzen lieferbar (PAW-FDC).

Ansteuerung eines Ventilators oder einer Lüftungseinheit über die Fernbedienung

- Ein-/Ausschalten des externen Ventilators bzw. der Lüftungseinheit.
- Funktion auch bei ausgeschaltetem Gerät gewährleistet.
- Bei Gruppensteuerung werden alle entsprechenden externen Ventilatoren angesteuert, eine Einzelsteuerung ist nicht möglich.

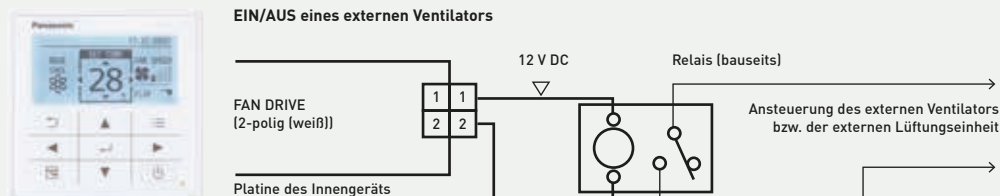

Optionaler Stecker mit Litzen für Signalausgänge (CN060)

PAW-OCT

Zur Bereitstellung von Signalausgängen ist für den Anschluss an den Steckanschluss OPTION ein Stecker mit Litzen lieferbar (PAW-OCT).

Mit Hilfe der Steckanschlüsse T10 und OPTION kann eine externe Steuerung des Innengeräts realisiert werden.

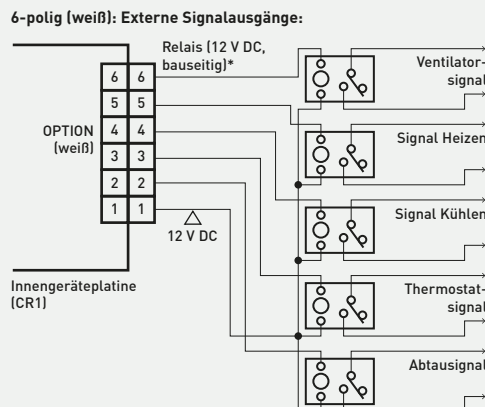

* Das Relais darf sich maximal 2 m von der Platine entfernt befinden.

Optionaler Stecker mit Litzen für thermostatische Ausschaltung (CN073)

PAW-EXCT

Für den Anschluss an den Steckanschluss EXCT ist ein Stecker mit Litzen lieferbar (PAW-EXCT).

A) Lastabwurf

→ Statischer Eingang → Thermostat AUS

2-poliger Steckkontakt (rot) für Lastabwurfsteuerung. Bei geschlossenem Eingang erfolgt eine thermostatische Abschaltung des Geräts.

Hinweis: Die Leitungslänge zwischen Innengerät und Relais darf max. 2 m betragen.

B) Beispiel: Kombination mit einem Leckdetektor

- Signal des Leckdetektors: potenzialfrei, statisch.
- Einstellung am Innengerät: Code 0b → 1
- Anschluss für Leckdetektor: EXCT
- Einstellung am Außengerät:
Code C1 → 1: Ausgangssignal, wenn Leckagealarm = 230 V
Code C1 → 2: Ausgangssignal, wenn Leckagealarm = 0 V
- Anzeige des Störungscode P14

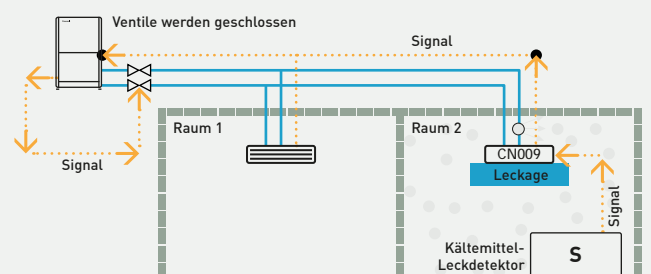
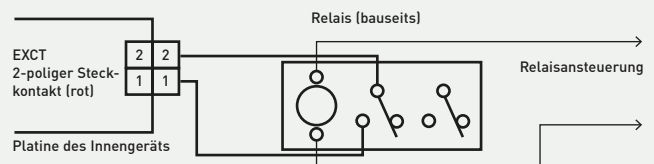
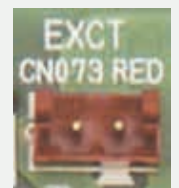



Abmessungen

Klimasysteme

PK3 Wandgeräte	→ 144
PY3 Rastermaß-Kassetten (60x60)	→ 145
PU3 Vierwege-Kassetten (90x90)	→ 146
PT3 Deckenunterbaugeräte	→ 147
PF3 Kanalgeräte für flexible Installation	→ 150
PE3 Kanalgeräte mit hoher statischer Pressung (20,0 und 25,0 kW)	→ 151
Außengeräte	→ 152
PRO-HT Pufferspeicher für PACi	→ 154
Wasserwärmeübertrager für PACi	→ 155

Luftbehandlungssysteme

DX-Fremdverdampferkit für PACi NX und PACi	→ 155
ZY Leistungsstarke Lüftungseinheiten mit Energierückgewinnung	→ 156
ZDY Lüftungseinheiten mit Energierückgewinnung	→ 157
air-e nanoe X-Generator	→ 157

Regelung

VRF Smart Connectivity+	→ 158
WLAN-Interface CZ-CAPWFC1	→ 160
Design-Kabel-Fernbedienung CZ-RTC5B	→ 160
Econavi-Sensor CZ-CENSC1	→ 160
Fernsensor CZ-CSRC3	→ 160
CONEX-Kabelfernbedienungen CZ-RTC6(W) / CZ-RTC6(W)BL / CZ-RTC6(W)BLW	→ 160
Intelligenter Touch-Screen CZ-256ESMC3	→ 160
Infrarot-Fernbedienung CZ-RWS3	→ 160
Zentrale Bedienstation mit integriertem Programmtimer CZ-64ESMC3	→ 161
Lokaler Schnittstellenadapter zur Ein/AUS-Schaltung CZ-CAPC3	→ 161
Kommunikationsadapter CZ-CFUNC2	→ 161
Schalt-/Statustafel CZ-ANC3	→ 161
Seriell-paralleler Mini-Schnittstellenadapter CZ-CAPBC2	→ 161

PACi NX | PK3 Wandgeräte

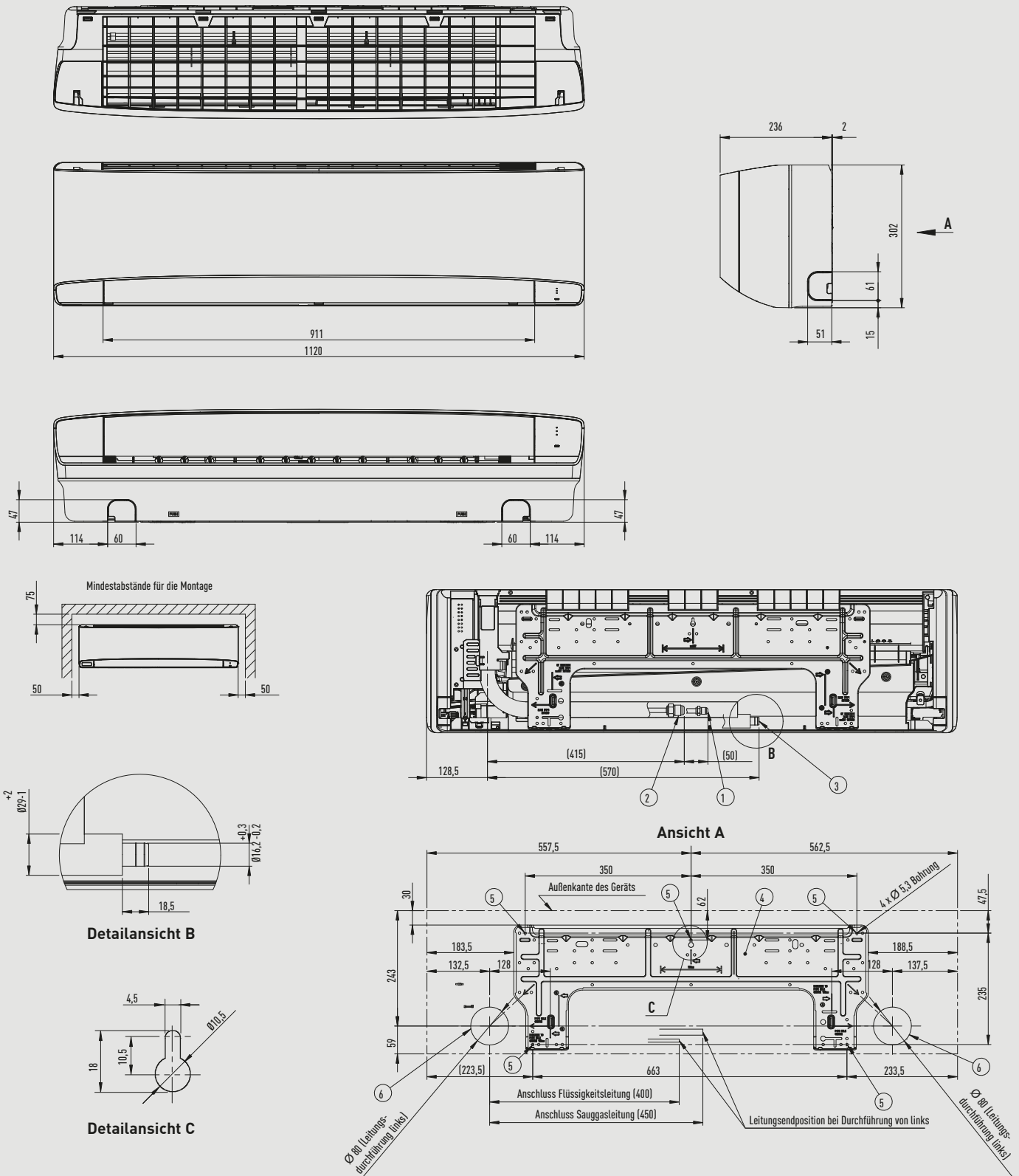

Typ	S-3650PK3E	S-6010PK3E
1 Flüssigkeitsleitung	Ø 6,35 (Bördel)	Ø 9,52 (Bördel) ¹⁾
2 Sauggasleitung	Ø 12,70 (Bördel)	60: Ø 15,88 (Bördel) ²⁾ 71: Ø 15,88 (Bördel) 100: Ø 15,88 (Bördel)
3 Kondensatschlauch		
4 Montageplatte		
5 Montagebohrungen für Montageplatte (Bohrungen Ø 5,3 mm oder gemäß Detail „C“)		
6 Wanddurchführungen (Ø 80 mm)		

1) Bei Kombination mit den Außengeräten U-60PZ3E5, U-71PZ3E5 oder U-60PZH3E5 ist für den Anschluss der Flüssigkeitsleitung ein Reduzierstück (Ø 9,52 – 6,35 mm) zu verwenden.

2) Bei Kombination mit den Außengeräten U-60PZ3E5 oder U-60PZH3E5 ist für den Anschluss der Sauggasleitung ein Reduzierstück (Ø 15,88 – 12,70 mm) zu verwenden.

PACi NX | PY3 Rastermaß-Kassetten (60x60)

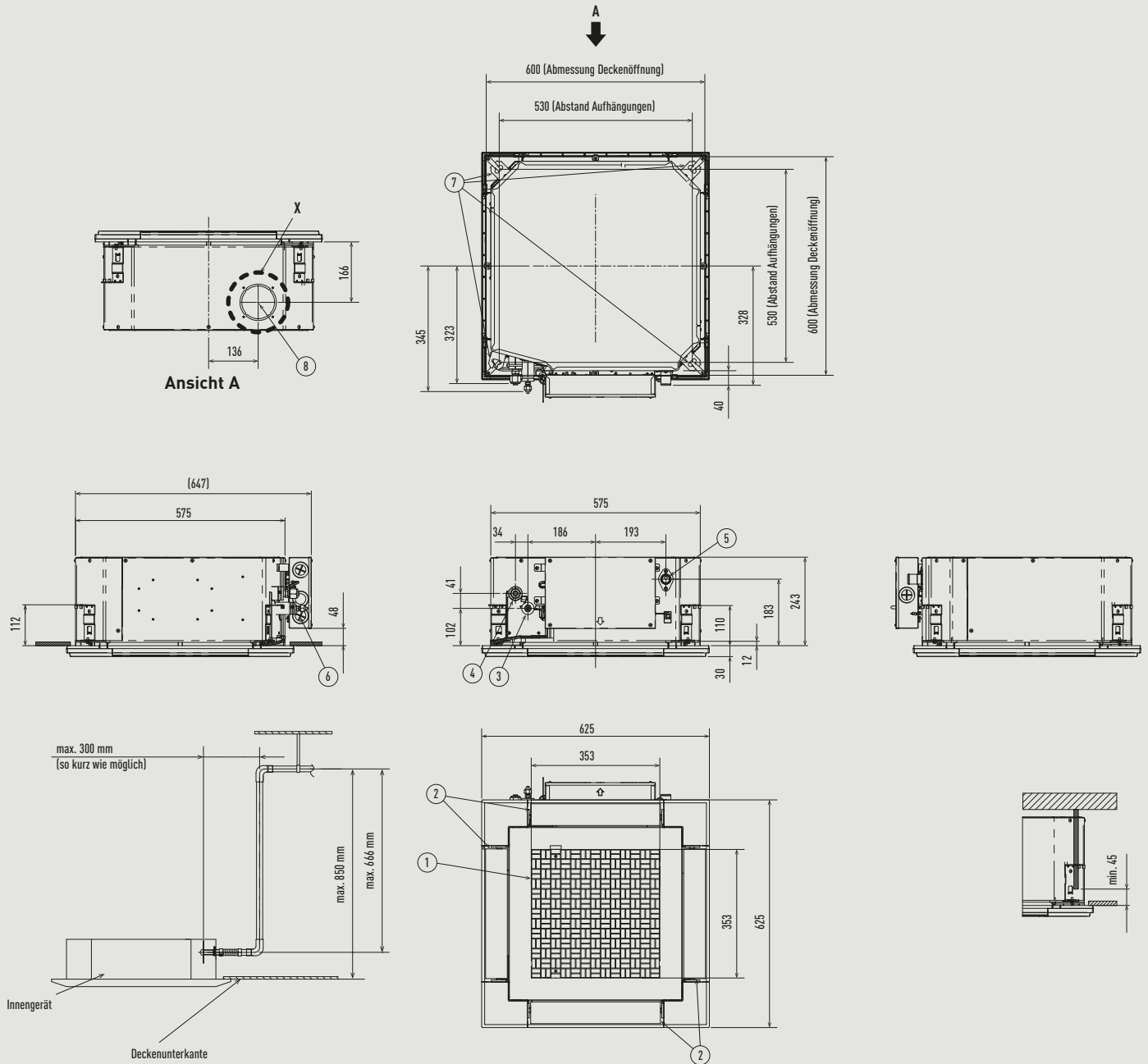

* Länge des vorhandenen Kondensatschlusses: 250 mm

Typ	25 - 50	60
1 Luftansauggitter		
2 Luftausblas		
3 Flüssigkeitsleitung	Ø 6,35 (Bördel)	Ø 9,52 (Bördel) ¹
4 Sauggasleitung	Ø 12,70 (Bördel)	Ø 15,88 (Bördel) ²
5 Kondensatschluss VP20		
6 Netzkabeldurchführung		
7 Bohrung für Montageschraube (4 - 11 x 26 Langlöcher)		
8 Durchführung Außenluftanschluss (Ø 100) ³		

1) Bei Kombination mit den Außengeräten U-60PZ3E5A oder U-60PZH3E5 ist für den Anschluss der Flüssigkeitsleitung ein Reduzierstück (Ø 9,52 - 6,35 mm) zu verwenden.
 2) Bei Kombination mit den Außengeräten U-60PZ3E5A oder U-60PZH3E5 ist für den Anschluss der Sauggasleitung ein Reduzierstück (Ø 15,88 - 12,70 mm) zu verwenden.
 3) Außenluftansaugstutzen erforderlich (bauseits)

Filtergröße: 362 x 362 x 15 mm.

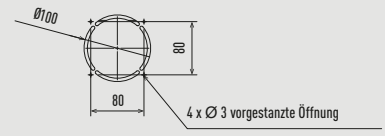

Detailansicht X

PACi NX | PU3 Vierwege-Kassetten (90x90)

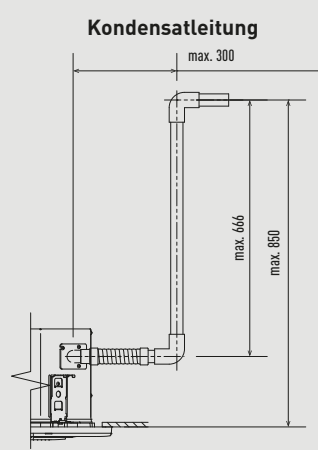
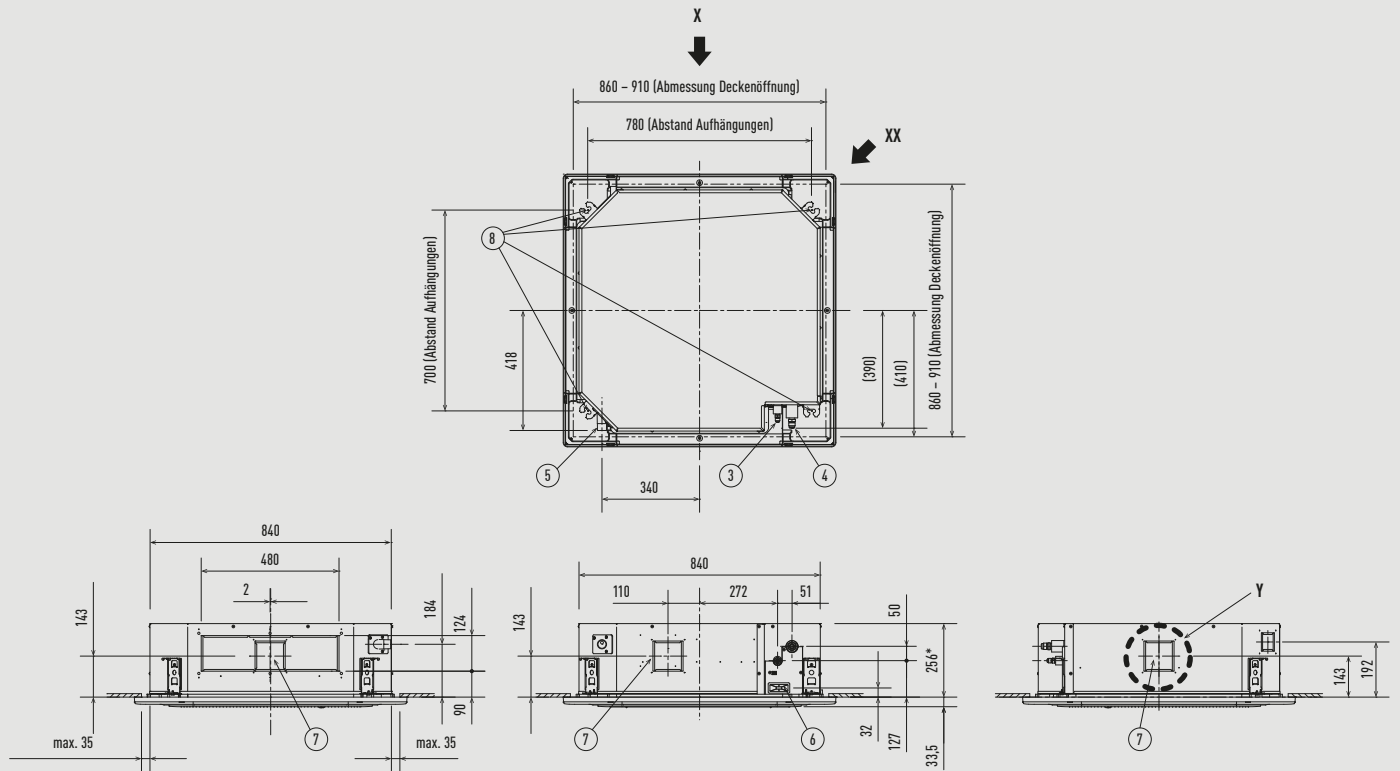

Die Länge der Gewindestangen ist so zu wählen, dass der Abstand zur Deckenunterkante mindestens 30 mm (bzw. der Abstand zur Geräteunterkante mindestens 18 mm) beträgt, wie in der Abbildung dargestellt. Wenn die Gewindestange zu lang ist, berührt sie die Deckenblende, sodass eine Installation des Geräts nicht möglich ist.

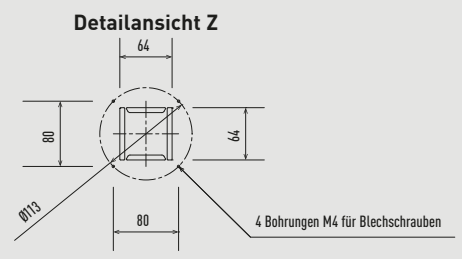
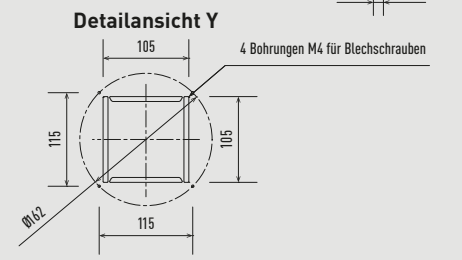
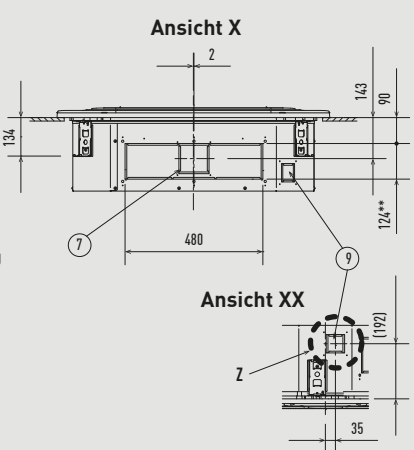
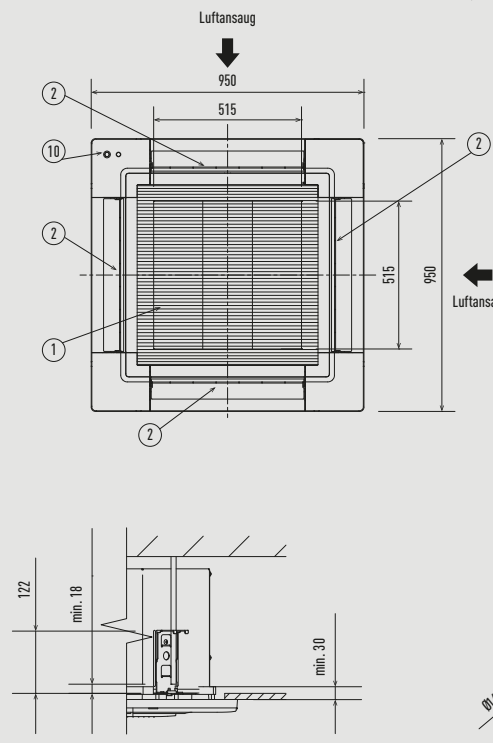

Typ	S-3650PU3E	S-6071PU3E	S-1014PU3E
1 Luftansaug			
2 Luftausblas			
3 Flüssigkeitsleitung	Ø 6,35 (Bördel)	Ø 9,52 (Bördel) ¹	Ø 9,52 (Bördel)
4 Sauggasleitung	Ø 12,70 (Bördel)	60: Ø 15,88 (Bördel) ² 71: Ø 15,88 (Bördel)	Ø 15,88 (Bördel)
5 Kondensatstutzen VP25		Außendurchmesser: 32 mm	
6 Netzkabeldurchführung			
7 Hängelasche		4 x Langloch 12x30	
8 Außenluftanschluss		Ø 100 ³	
9 Hängelasche		4 x Langloch 12x30	
10 Econavi-Sensor (nur CZ-KPU3AW)			

1) Bei Kombination mit den Außengeräten U-60PZ3E5, U-71PZ3E5 oder U-60PZH3E5 ist für den Anschluss der Flüssigkeitsleitung ein Reduzierstück (Ø 9,52 – 6,35 mm) zu verwenden.
 2) Bei Kombination mit den Außengeräten U-60PZ3E5 oder U-60PZH3E5 ist für den Anschluss der Sauggasleitung ein Reduzierstück (Ø 15,88 – 12,70 mm) zu verwenden.
 3) Außenluftansaugstutzen erforderlich (bauseits)

Filtergröße: 520 x 520 x 15 mm.

* 319 mm bei S-1014PU3E.
 ** 187 mm bei S-1014PU3E.

Einheit: mm

PACi NX | PT3 Deckenunterbaugeräte (S-3650PT3E)

Detailansicht des Außenluftanschlusses

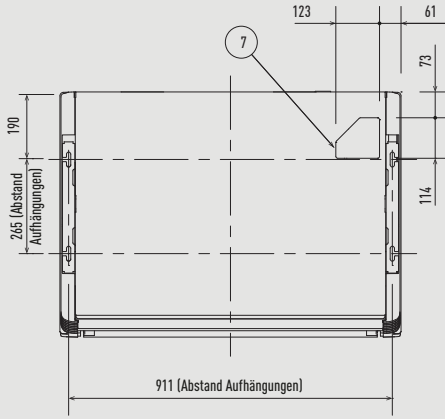
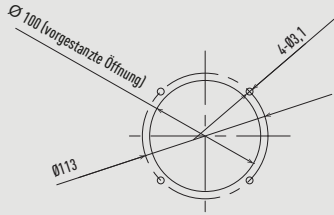

Die Gewindestangen dürfen überall max. 50 mm ab Deckenunterkante herausragen.

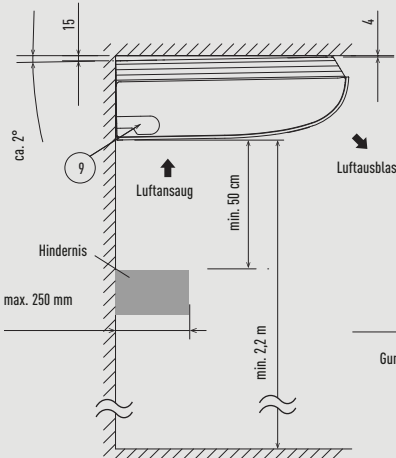
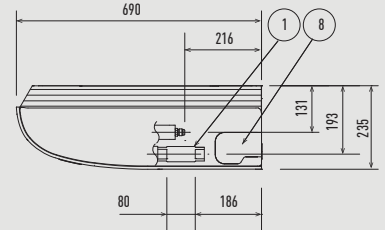
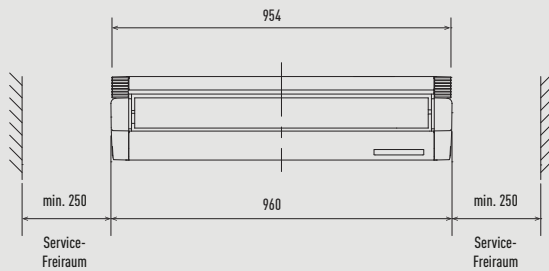
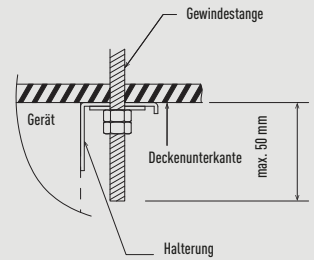

Seitenansicht

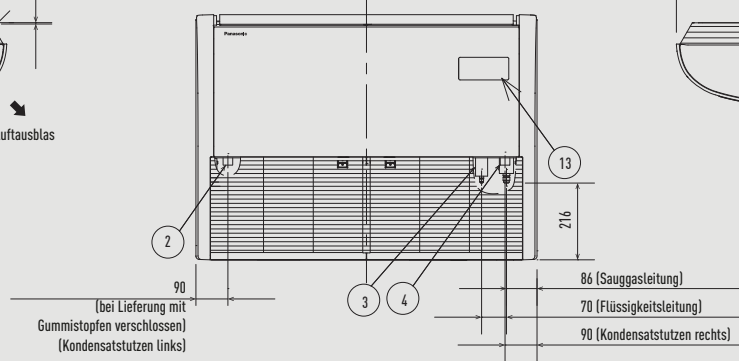

Position der Öffnungen an der Rückseite des Innengeräts (Abb. zeigt Ansicht von vorne)

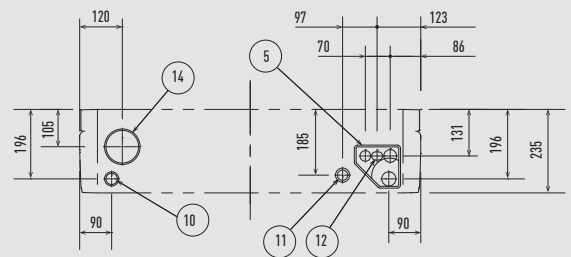

Position der Leitungsdurchführung an der Wand (Abb. zeigt Ansicht von vorne)

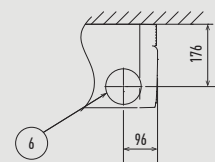

1	Kondensatschluss VP20	Innendurchmesser: 26 mm; Kondensatschlauch im Lieferumfang enthalten
2	Kondensatzstutzen links	
3	Flüssigkeitleitung	Ø 6,35 mm (Bördel)
4	Sauggasleitung	Ø 12,70 mm (Bördel)
5	Abdeckung der rückseitigen Leitungsdurchführung	
6	Leitungsdurchführung rechts	Ø 100 mm
7	Leitungsdurchführung oben	
8	Kondensatleitungsdurchführung rechts (vorgestanzte Öffnung)	
9	Kondensatleitungsdurchführung links (vorgestanzte Öffnung)	
10	Rückseitige Kondensatleitungsdurchführung links (vorgestanzte Öffnung)	
11	Netzkabeldurchführung	
12	Kabeldurchführung für Fernbedienungskabel und Verdrahtung zwischen Geräten	
13	Einbauplatz für Empfänger der Infrarot-Fernbedienung	
14	Außenluftanschluss	Ø 100 mm (vorgestanzte Öffnung)

Filtergröße: 421 x 250 x 16 mm (2 Stck.)

PACi NX | PT3 Deckenunterbaugeräte (S-6071PT3E)

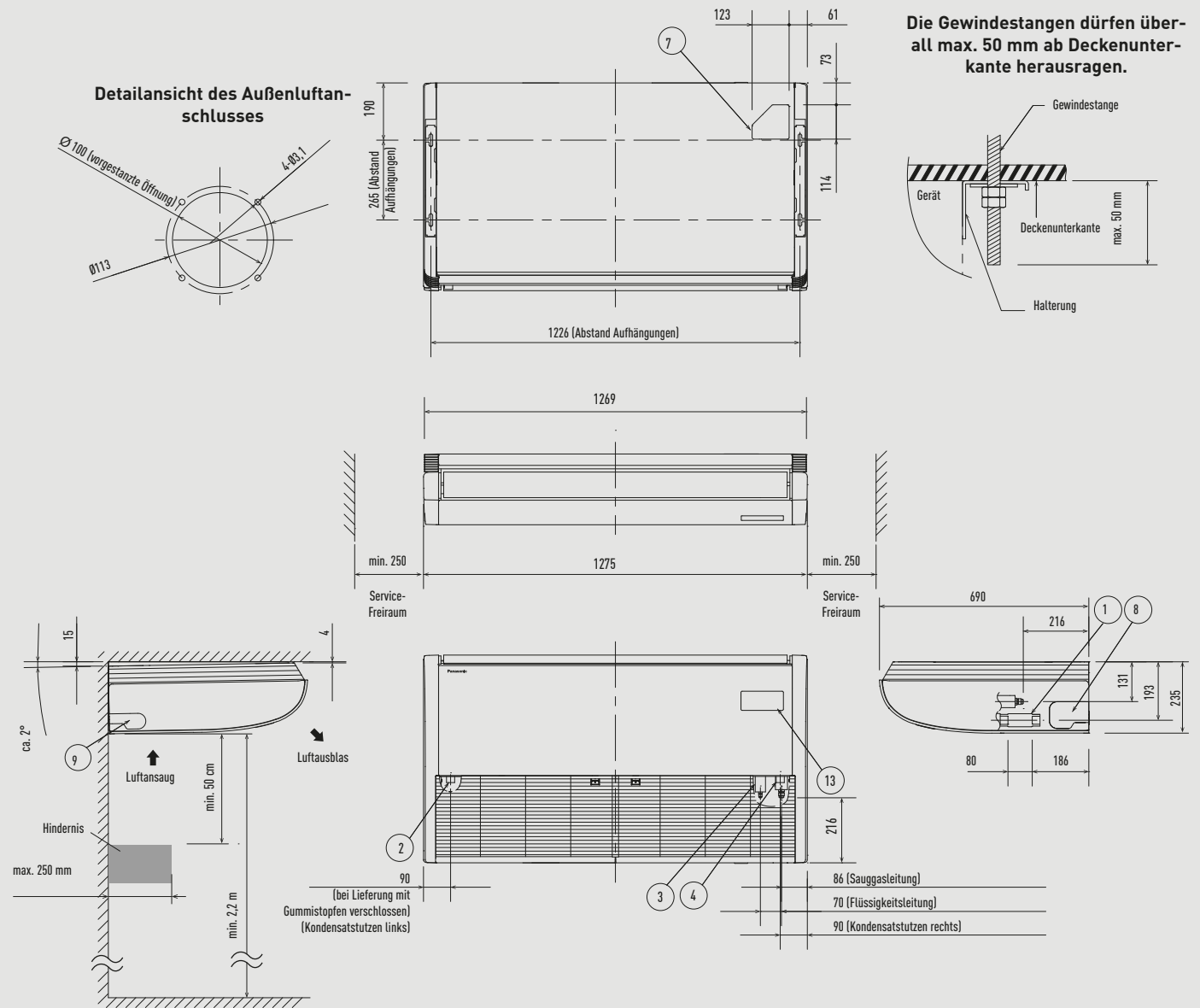

Die Gewindestangen dürfen überall max. 50 mm ab Deckenunterkante herausragen.

Position der Öffnungen an der Rückseite des Innengeräts (Abb. zeigt Ansicht von vorne)

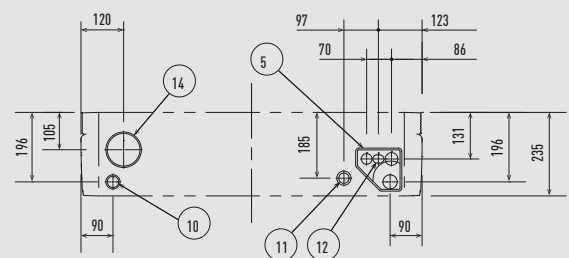

Position der Leitungsdurchführung an der Wand (Abb. zeigt Ansicht von vorne)

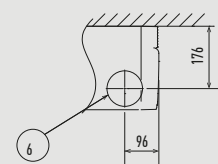

1	Kondensatschluss VP20	Innendurchmesser: 26 mm; Kondensatschlauch im Lieferumfang enthalten
2	Kondensatzstutzen links	
3	Flüssigkeitsleitung	Ø 9,52 (Bördel) ¹⁾
4	Sauggasleitung	Ø 15,88 (Bördel) ²⁾
5	Abdeckung der rückseitigen Leitungsdurchführung	
6	Leitungsdurchführung rechts	Ø 100 mm
7	Leitungsdurchführung oben	
8	Kondensatleitungsdurchführung rechts (vorgestanzte Öffnung)	
9	Kondensatleitungsdurchführung links (vorgestanzte Öffnung)	
10	Rückseitige Kondensatleitungsdurchführung links (vorgestanzte Öffnung)	
11	Netzkabeldurchführung	
12	Kabeldurchführung für Fernbedienungskabel und Verdrahtung zwischen Geräten	
13	Einbauplatz für Empfänger der Infrarot-Fernbedienung	
14	Außenluftanschluss	Ø 100 mm (vorgestanzte Öffnung)

1) Bei Kombination mit den Außengeräten U-60PZ3E5, U-71PZ3E5 oder U-60PZH3E5 ist für den Anschluss der Flüssigkeitsleitung ein Reduzierstück (Ø 9,52 - 6,35 mm) zu verwenden.
 2) Bei Kombination mit den Außengeräten U-60PZ3E5 oder U-60PZH3E5 ist für den Anschluss der Sauggasleitung ein Reduzierstück (Ø 15,88 - 12,70 mm) zu verwenden.

Filtergröße: 579 x 250 x 16 mm (2 Stck.)

PACi NX | PT3 Deckenunterbaugeräte (S-1014PT3E)

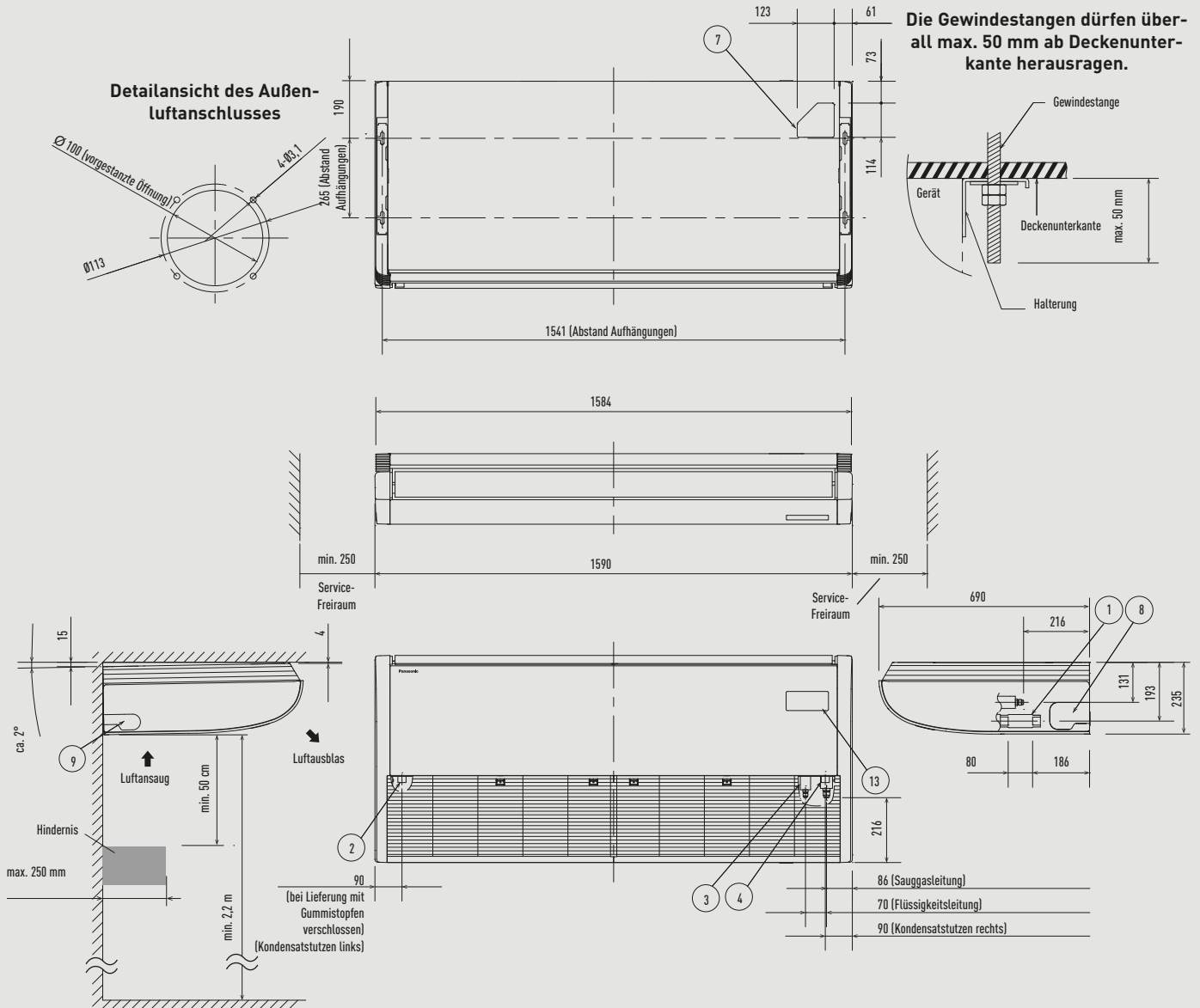

Position der Öffnungen an der Rückseite des Innengeräts (Abb. zeigt Ansicht von vorne)

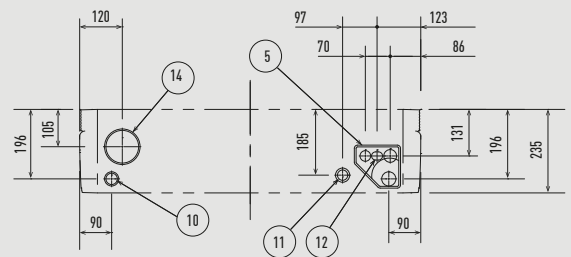

Position der Leitungsdurchführung an der Wand (Abb. zeigt Ansicht von vorne)

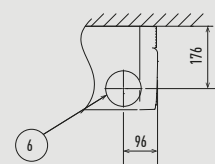

1	Kondensatschluss VP20	Innendurchmesser: 26 mm; Kondensatschlauch im Lieferumfang enthalten
2	Kondensatsutzen links	
3	Flüssigkeitsleitung	Ø 9,52 (Bördel)
4	Sauggasleitung	Ø 15,88 (Bördel)
5	Abdeckung der rückseitigen Leitungsdurchführung	
6	Leitungsdurchführung rechts	Ø 100 mm
7	Leitungsdurchführung oben	
8	Kondensatsleitungsdurchführung rechts (vorgestanzte Öffnung)	
9	Kondensatsleitungsdurchführung links (vorgestanzte Öffnung)	
10	Rückseitige Kondensatsleitungsdurchführung links (vorgestanzte Öffnung)	
11	Netzkabeldurchführung	
12	Kabeldurchführung für Fernbedienungskabel und Verdrahtung zwischen Geräten	
13	Einbauplatz für Empfänger der Infrarot-Fernbedienung	
14	Außenluftanschluss	Ø 100 mm (vorgestanzte Öffnung)

Filtergröße: 736 x 250 x 16 mm (2 Stck.)

PACi NX | PF3 Kanalgeräte für flexible Installation

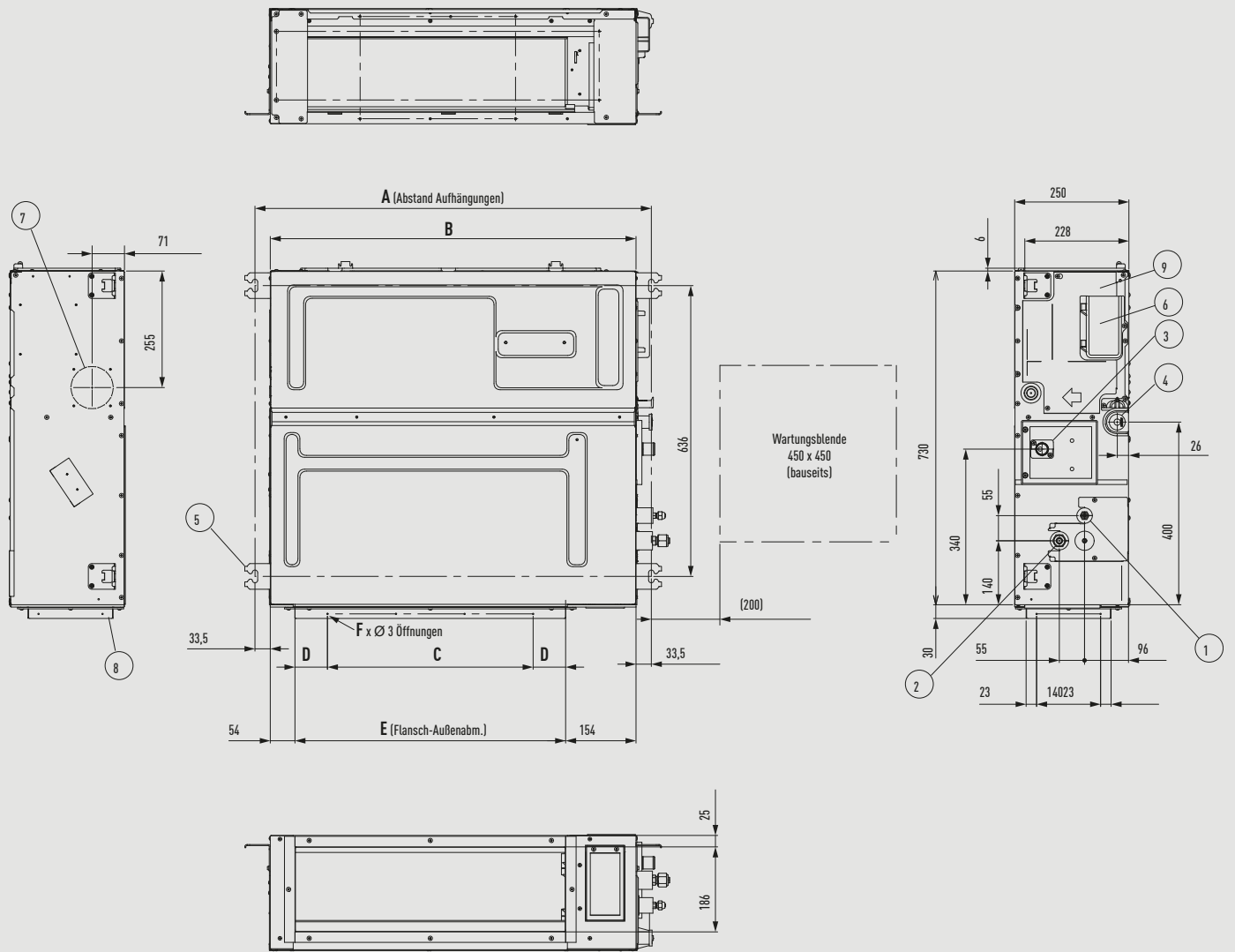

Typ	A	B	C	D	E	F
	mm	mm	mm	mm	mm	Anz.
S-3650PF3E	867	800	450 (Abstand 150 x 3)	71	592	12
S-6071PF3E	1067	1000	750 (Abstand 150 x 5)	21	792	16
S-1014PF3E	1467	1400	1050 (Abstand 150 x 7)	71	1192	20

Typ	S-3650PF3E	S-6071PF3E	S-1014PF3E
1 Flüssigkeitsleitung	Ø 6,35 (Bördel)	Ø 9,52 (Bördel) ¹⁾	Ø 9,52 (Bördel)
2 Sauggasleitung	Ø 12,70 (Bördel)	60: Ø 15,88 (Bördel) ²⁾ 71: Ø 15,88 (Bördel)	Ø 15,88 (Bördel)
3 Oberer Kondensatanschluss VP25	Ø 26 (200 mm langer Schlauch im Lieferumfang enthalten)		
4 Hängelasche	4 x 12x30		
5 Netzkabeldurchführung			
6 Unterer Kondensatanschluss VP20	Ø 26 mm		
7 Außenluftanschluss	Ø 100 ³⁾		
8 Flansch für flexiblen Zuluftkanal			
9 Anschlusskasten			

1) Bei Kombination mit den Außengeräten U-60PZ3E5, U-71PZ3E5 oder U-60PZH3E5 ist für den Anschluss der Flüssigkeitsleitung ein Reduzierstück (Ø 9,52 – 6,35 mm) zu verwenden.
 2) Bei Kombination mit den Außengeräten U-60PZ3E5 oder U-60PZH3E5 ist für den Anschluss der Sauggasleitung ein Reduzierstück (Ø 15,88 – 12,70 mm) zu verwenden.
 3) Außenluftansaugstutzen erforderlich (bauseits)

Filtergröße: 520 x 520 x 15 mm.

* 319 mm bei S-1014PU3E.
 ** 187 mm bei S-1014PU3E.

Einheit: mm

PACi NX | Außengeräte: Elite (2,5 bis 6,0 kW) und Standard (6,0 und 7,1 kW)

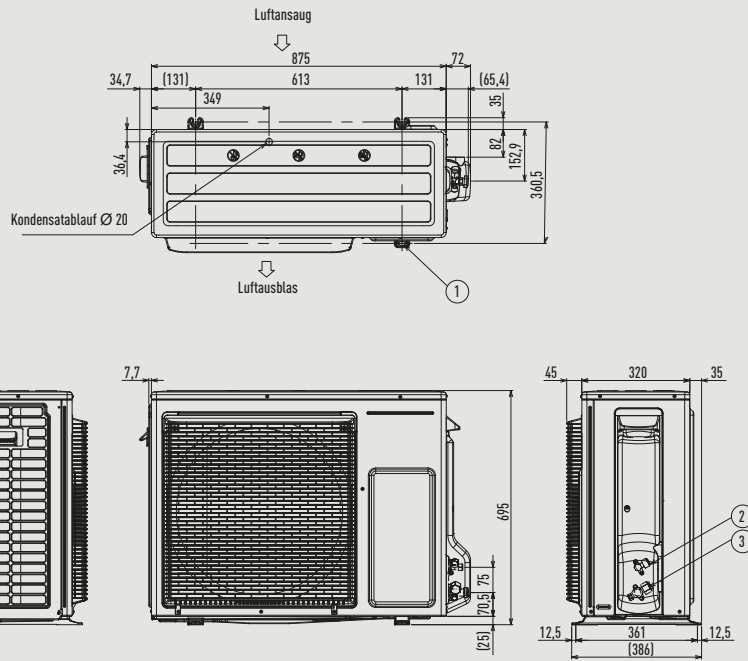

1	Montagebohrungen (4 x R6.5) für Ankerschrauben M10
2	Flüssigkeitsleitung, Ø 6,35 mm (Bördel)
3	Sauggasleitung, Ø 12,70 mm (Bördel); U-71PZ3E5: Ø 15,88 (Bördel)

Einheit: mm

PACi NX | Außengeräte: Elite (7,1 bis 14,0 kW)

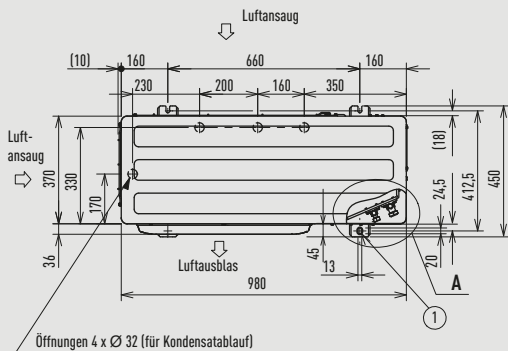

Wenn ein Kondensatschlauch angeschlossen werden soll, muss an einer der Öffnungen ein Ablaufstutzen angebracht werden. Die übrigen Öffnungen sind mit Gummistopfen zu verschließen.

1	Montagebohrung für Ankerschraube M10
2	Flüssigkeitsleitung Ø 9,52 mm (Bördel)
3	Sauggasleitung Ø 15,88 mm (Bördel)
4	Leitungsdurchführung
5	Kabeldurchführung (Ø 13)
6	Kabeldurchführung (Ø 22)
7	Kabeldurchführung (Ø 27)
8	Kabeldurchführung (Ø 35)

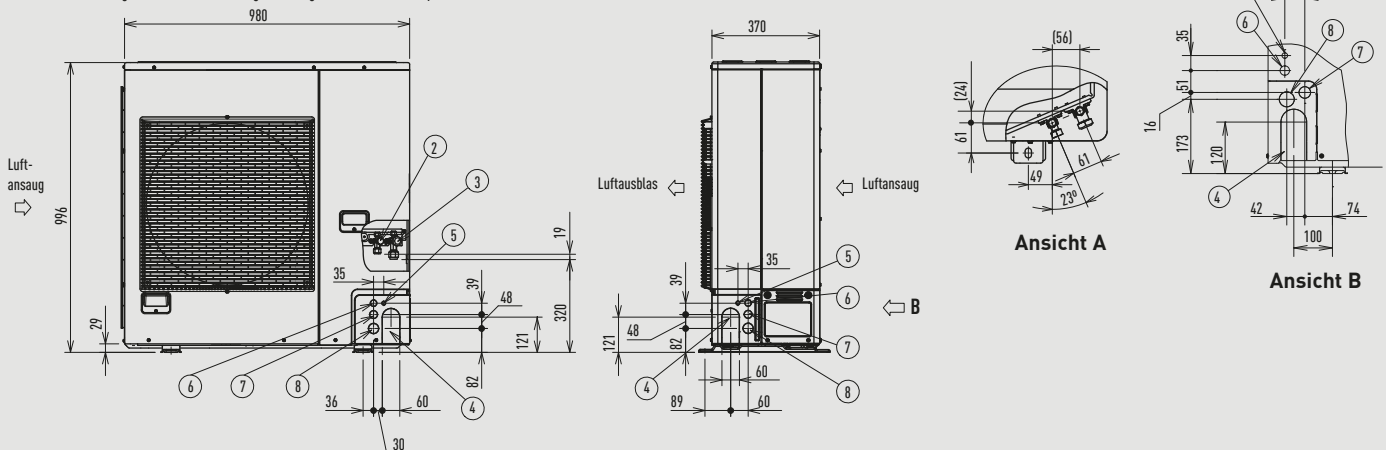

Einheit: mm

PACi NX | Außengeräte: Standard (3,6 und 5,0 kW)

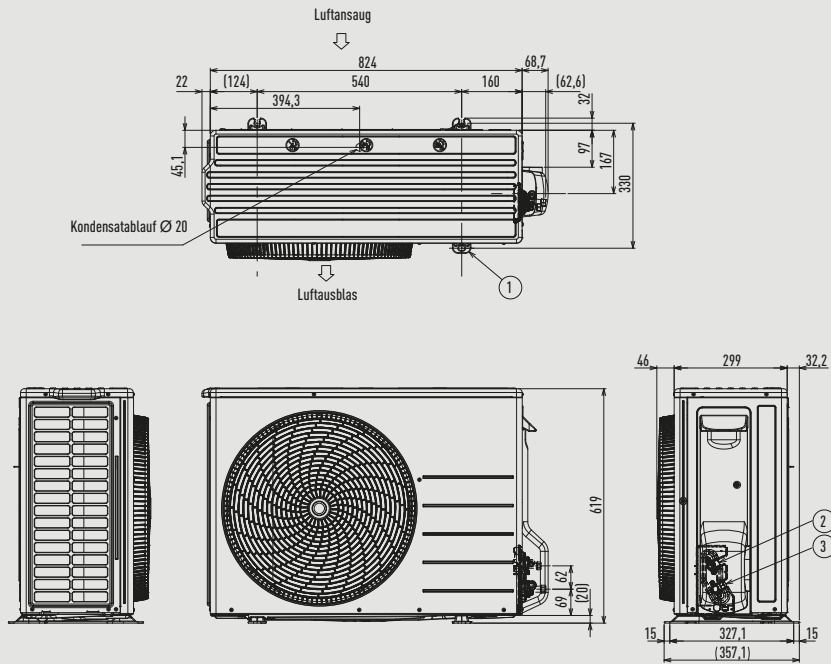

1	Montagebohrungen (4 x R6.5) für Ankerschrauben M10
2	Flüssigkeitsleitung, Ø 6,35 mm (Bördel)
3	Sauggasleitung, Ø 12,70 mm (Bördel)

Einheit: mm

PACi NX | Außengeräte: Standard (10,0 bis 14,0 kW)

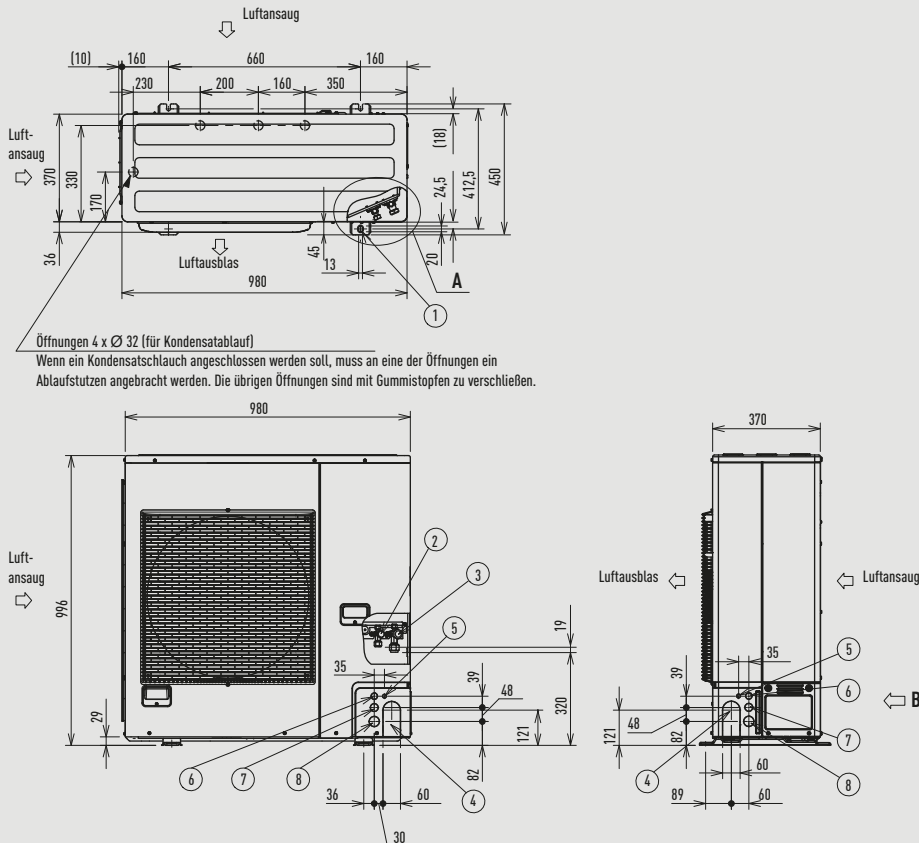

Öffnungen 4 x Ø 32 (für Kondensatablauf)
 Wenn ein Kondensatschlauch angeschlossen werden soll, muss an eine der Öffnungen ein Ablaufstutzen angebracht werden. Die übrigen Öffnungen sind mit Gummistopfen zu verschließen.

1	Montagebohrung für Ankerschraube M10
2	Flüssigkeitsleitung, Ø 9,52 mm (Bördel)
3	Sauggasleitung, Ø 15,88 mm (Bördel)
4	Leitungsdurchführung
5	Kabeldurchführung (Ø 13)
6	Kabeldurchführung (Ø 22)
7	Kabeldurchführung (Ø 27)
8	Kabeldurchführung (Ø 35)

Einheit: mm

PACi | Außengeräte (20,0 und 25,0 kW)

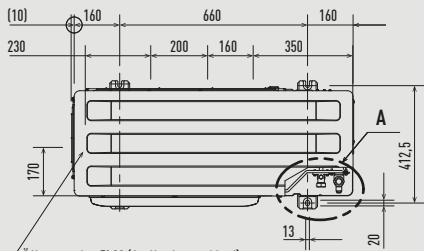

Öffnungen 4 x Ø 32 (für Kondensatablauf)

Wenn ein Kondensatschlauch angeschlossen werden soll, muss an eine der Öffnungen ein Ablaufstutzen angebracht werden. Die übrigen Öffnungen sind mit Gummistopfen zu verschließen.

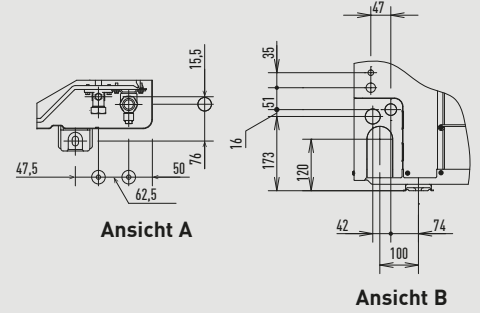
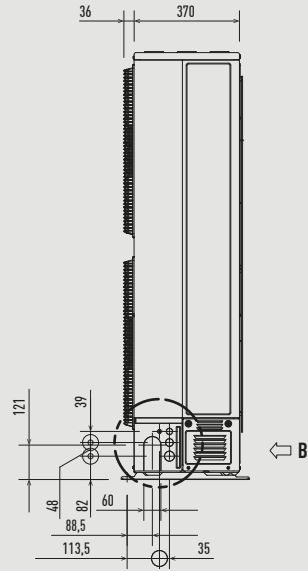
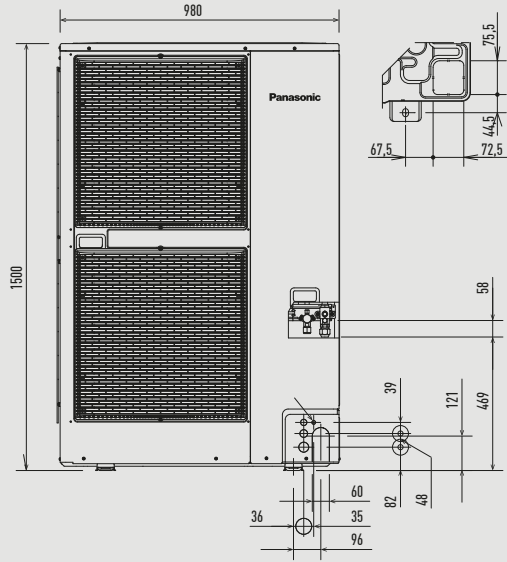

Einheit: mm

PRO-HT Pufferspeicher für PACi

PAW-VP380L

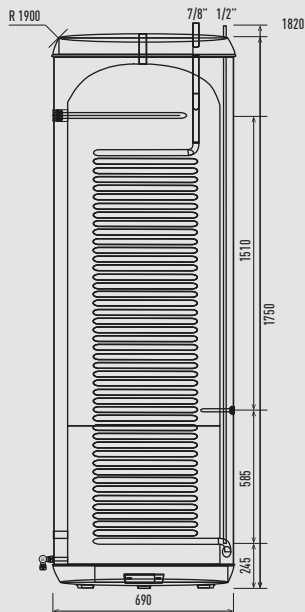

Hinweis: Der R-Wert gibt das Kippmaß an.

Einheit: mm

Wasserwärmeübertrager für PACi

Seitenansicht rechts

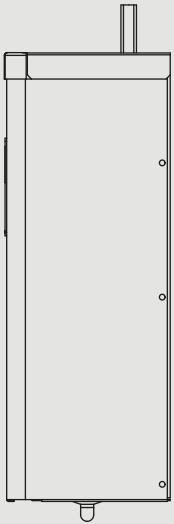

Frontansicht

Regler mit Display und Tastatur

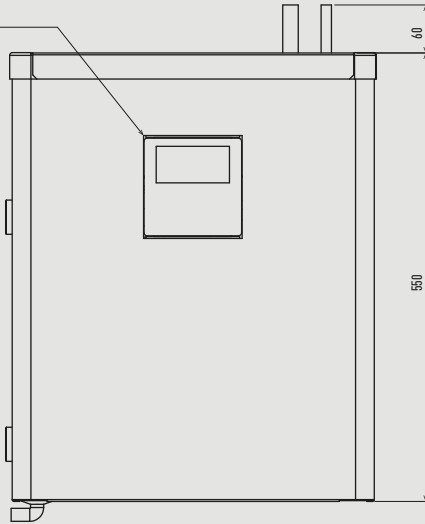

Seitenansicht links

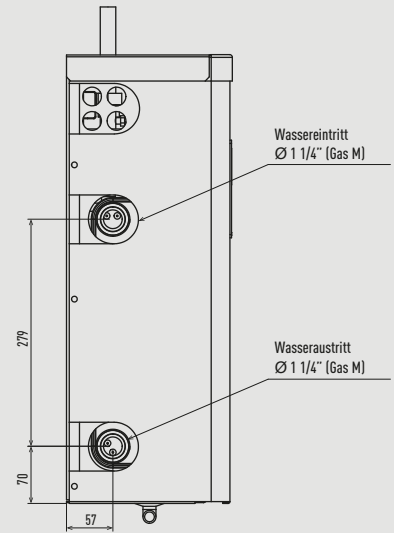

Draufsicht

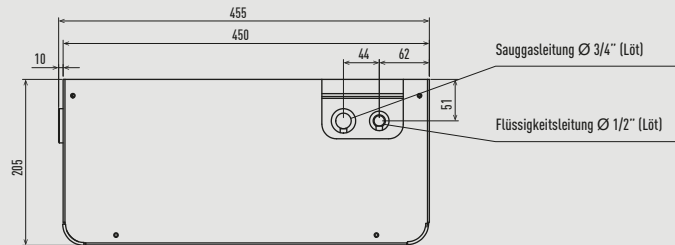

Einheit: mm

DX-Fremdverdampferkit für PACi NX und PACi (3,6 bis 28,0 kW)

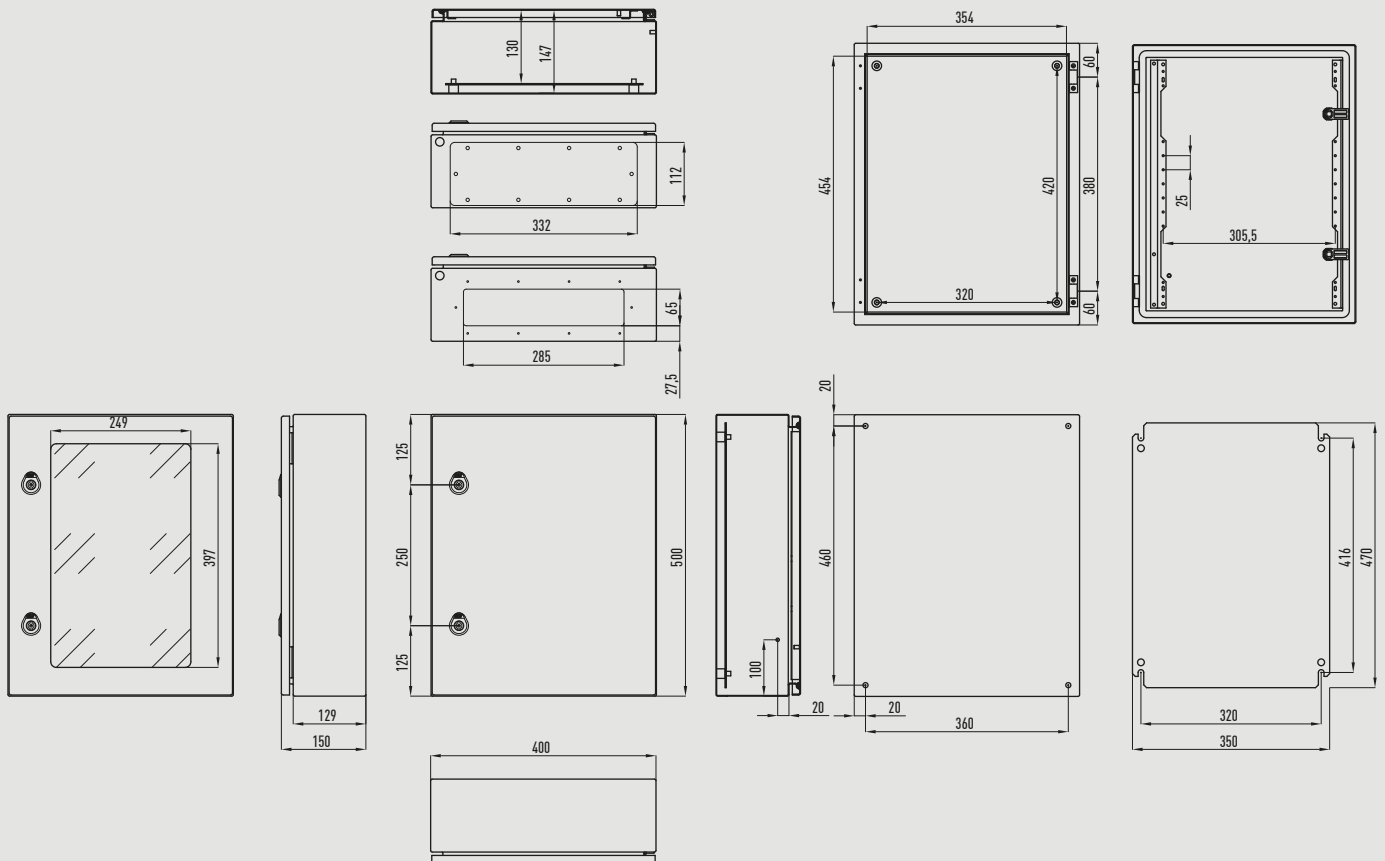

Einheit: mm

ZY Leistungsstarke Lüftungseinheiten mit Energierückgewinnung

FV-15ZY1G / FV-25ZY1G / FV-35ZY1G / FV-50ZY1G / FV-65ZY1G / FV-80ZY1G / FV-1KZY1G

	A	B	C	D	E	F	G	H	J	K	L	M	N	Durchmesser Kanalanschluss
FV-15ZY1G	860	666	786	610	289	144,5	102	Ø 97,6	Ø 150	395	107,5	116	168	Ø 100
FV-25ZY1G	860	791	786	735	289	144,5	102	Ø 145	Ø 200	470	132,5	116	168	Ø 150
FV-35ZY1G	968	930	895	874	331	165,5	102	Ø 145	Ø 200	609	132,5	115	168	Ø 150
FV-50ZY1G	968	1072	895	1016	331	165,5	114	Ø 195	Ø 250	665	175,5	115	168	Ø 200
FV-65ZY1G	1008	1010	934	954	404	202	114	Ø 195	Ø 250	638	158	121	168	Ø 200
FV-80ZY1G	1224	1.060	1148	1004	404	202	122	Ø 245	Ø 300	633	185,5	121	168	Ø 250
FV-1KZY1G	1224	1287	1148	1231	404	202	122	Ø 245	Ø 300	860	185,5	121	168	Ø 250

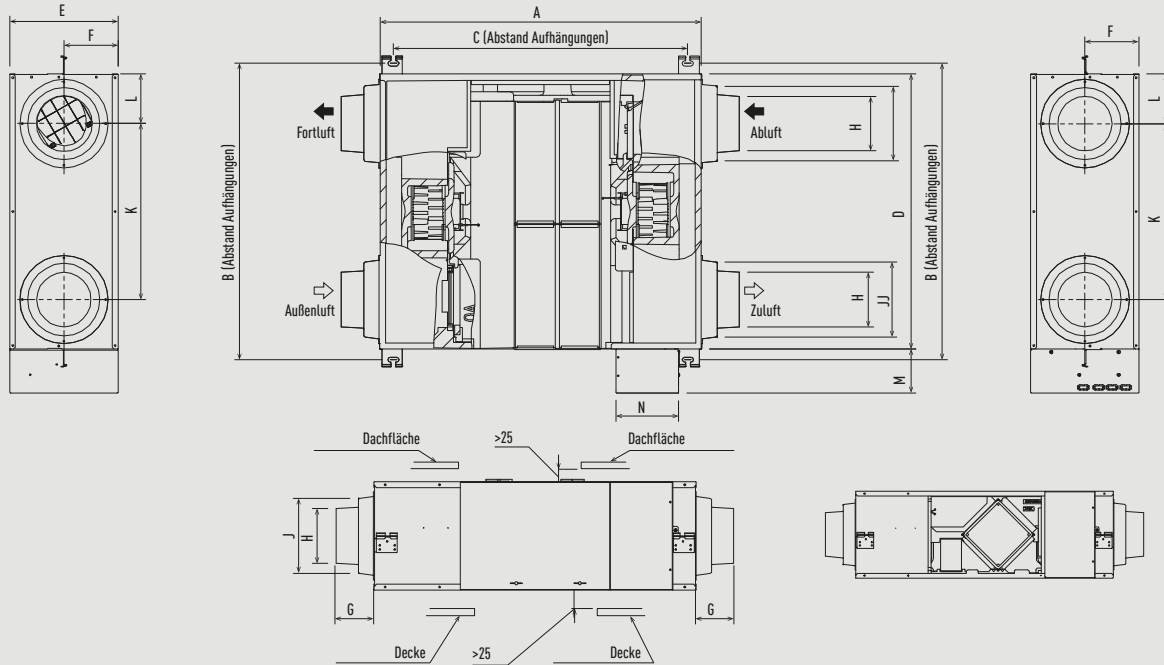

Einheit: mm

FV-1HZY1G / FV-2KZY1G

	A	B	C	D	E	F	G	H	J	K	L	M	N	Durchmesser Kanalanschluss
FV-1HZY1G	1224	1141	1127	1004	808	202	122	Ø 245	Ø 300	663	185,5	121	168	Ø 250
FV-2KZY1G	1224	1368	1127	1231	808	202	122	Ø 245	Ø 300	860	185,5	121	168	Ø 250

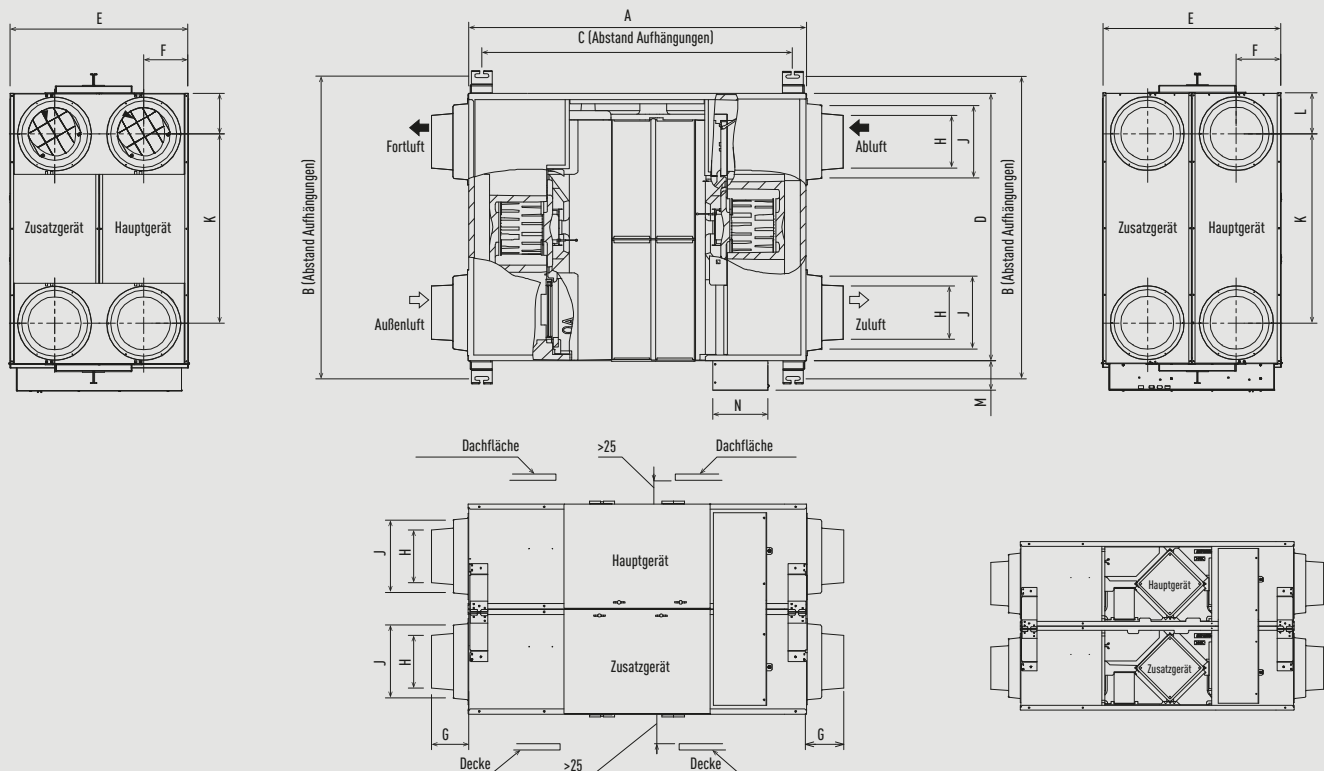

Einheit: mm

ZDY Lüftungseinheiten mit Energierückgewinnung

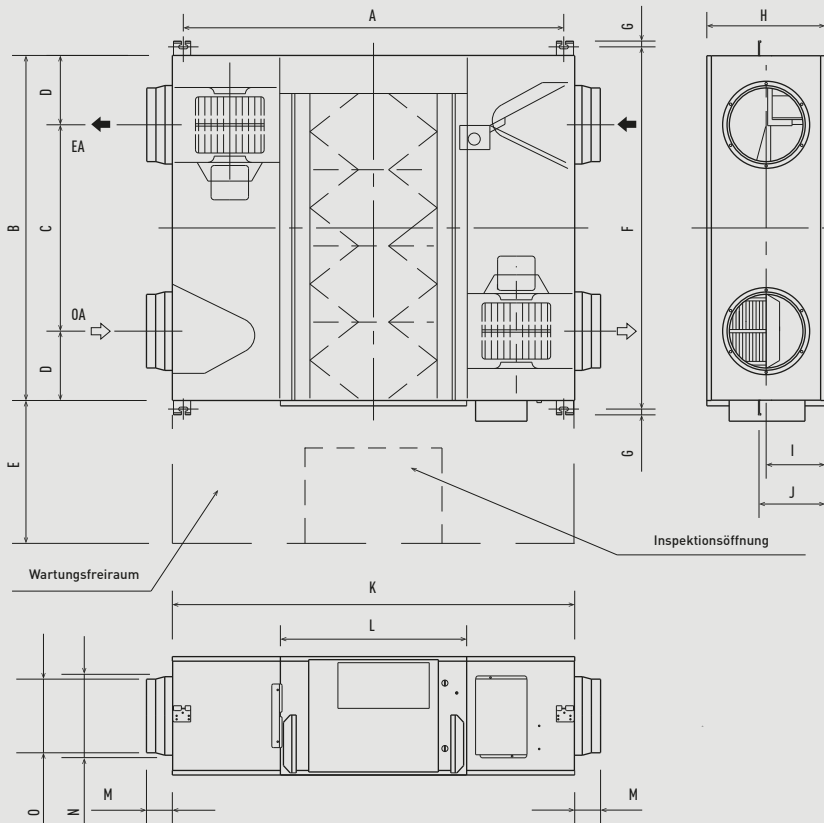

	FY-250ZDY8R	FY-350ZDY8R	FY-500ZDY8R	FY-800ZDY8R	FY-01KZDY8R
A	810	978	1018	1250	1250
B	599	804	904	884	1134
C	315	580	640	428	678
D	142	112	132	228	228
E	600	600	600	600	600
F	655	860	960	940	1190
G	19	19	19	19	19
H	270	317	317	388	388
I	135	159	159	194	194
J	159	182	182	218	218
K	882	1050	1090	1322	1322
L	414	470	470	612	612
M	95	70	70	85	85
N	164	164	210	258	258
O	144	144	194	242	242

Einheit: mm

air-e nanoe X-Generator als Deckeneinbaugerät

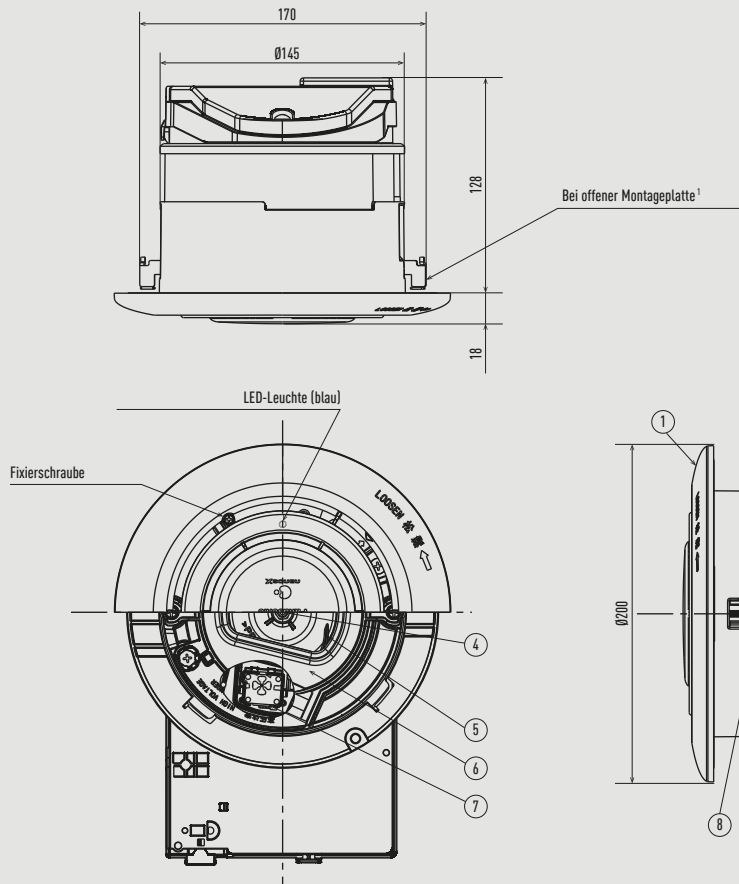

	Anzahl
1 Luftausblasabdeckung	1
2 Rahmen	1
3 Elektronische Baugruppe	1
4 Motor	1
5 Ventilator	1
6 Luftausblasvorrichtung	1
7 nanoe X-Generator	1
8 Montageschraube	2
9 Montageplatte	2

1) Montageplatte befindet sich anfänglich in geschlossener Position.

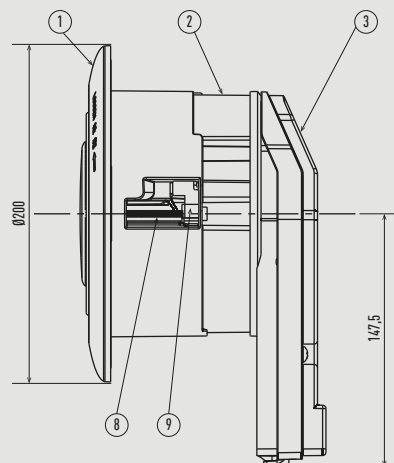

Einheit: mm

Raumregler SE8000

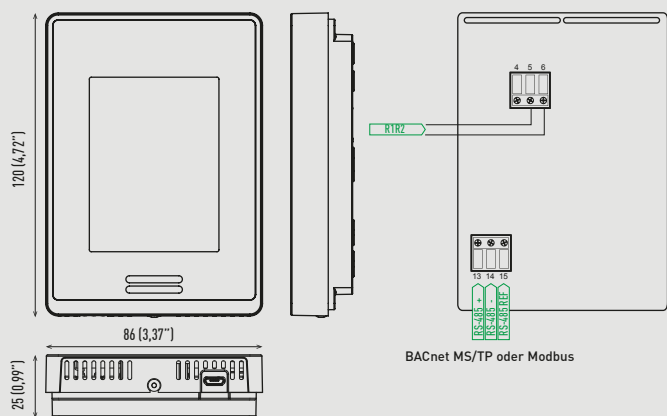

Zur Entsorgung dieser Produkte sind die einschlägigen lokalen Vorschriften zu beachten.

DIESES PRODUKT IST NUR FÜR EINE KOMMERZIELLE VERWENDUNG BESTIMMT.



Abmessungen

Höhe: 12 cm
Breite: 8,6 cm
Tiefe: 2,7 cm

Spannungsversorgung:

16 V DC über Fernbedienungsanschluss R1/R2 des Innengeräts.
50/60 Hz, 4 VA, Klasse 2.

Empfohlene Kabellänge:

150 m

Betriebsbedingungen:

0 bis 50 °C.
0 bis 95 % r. F., nicht kondensierend.

Lagerbedingungen:

-30 bis +50 °C.
0 bis 95 % r. F., nicht kondensierend.

Temperaturfühler:

Lokaler NTC 10 K, Typ 2.

Auflösung des Temperaturfühlers:

±0,1 °C.

Genauigkeit des Temperaturfühlers:

±0,5 °C bei 21 °C, typische Kalibrierengenauigkeit.

Feuchtesensor und Kalibrierung:

Einpunkt-kalibrierter Massenpolymersensor

Genauigkeit des Feuchtesensors:

Anzeigebereich von 10 bis 90 % r. F., nicht kondensierend.
10 bis 20% Genauigkeit: 10 %.
20 bis 80 % Genauigkeit: 5 %.
80 bis 90 % Genauigkeit: 10 %.

Stabilität des Feuchtesensors:

Weniger als 1,0% jährlich (typische Abweichung).

Verdrahtung:

Maximale Leitungslänge zwischen Innengerät und SER8150Rx/B1194 150 m (0,82 mm²).
Siehe hierzu auch die Panasonic Anleitung für den Kabelanschluss von Fernbedienungen.

Transportgewicht:

ca. 0,34 kg.

Einheit: mm (Zoll)

Kabelloser Bewegungs-, Temperatur- und Feuchtesensor SED-MTH-G-5045

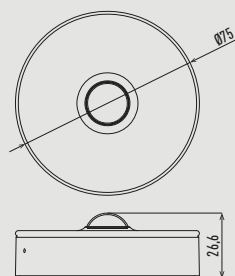

Abmessungen

70 mm Durchmesser x 26,6 mm.

Farbe:

Weiß.

Gewicht:

59 g.

Kommunikation:

ZigBee 3,0 HA.

Erfassungsbereich:

Decke: Ø 4 m (Montagehöhe 2,5 m).
Wand: 5 m Entfernung (Montagehöhe 1,2 m).

Batteriespannung:

3 V.

Batteriezelle:

LR03 AAA (2 Stück).

Batterielebensdauer:

Bis 5 Jahre.

Außentemperatur:

-10 bis +50 °C.

Zertifizierungen



Zur Entsorgung dieser Produkte sind die einschlägigen lokalen Vorschriften zu beachten.

Kabelloser Tür-/Fensterkontakt SED-WDC-G-5045

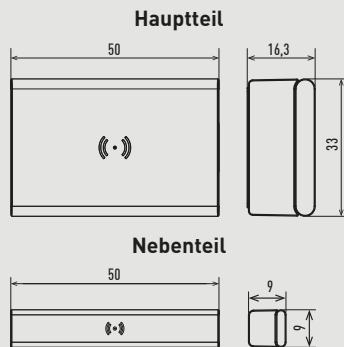

Hauptteil

Abmessungen

Hauptteil: 50 x 33 x 16,3 mm.
Nebenteil: 50 x 9 x 9 mm.

Farbe:

Weiß / transparent

Gewicht:

30 g

Kommunikation:

ZigBee 3,0 HA.

Erfassungsbereich:

Auslösung ‚geschlossen‘: Holz 30 mm, Metall 18 mm.
Auslösung ‚offen‘: Holz 32 mm, Metall 20 mm.

Batteriespannung:

3 V.

Batteriezelle:

CR2450.

Batterielebensdauer:

Bis 5 Jahre.

Außentemperatur:

-10 bis +50 °C.

Zertifizierungen



Zur Entsorgung dieser Produkte sind die einschlägigen lokalen Vorschriften zu beachten.

Einheit: mm (Zoll)

Kabelloser CO₂-Sensor SED-CO2-G-5045

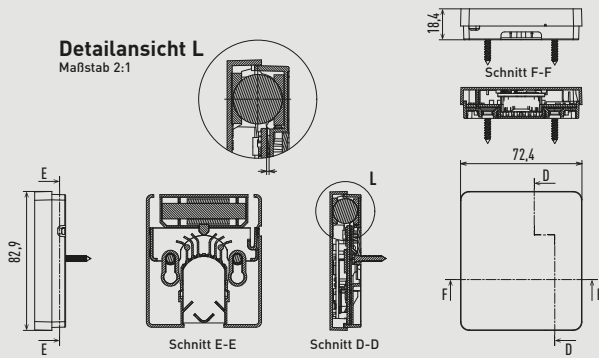

Zertifizierungen



Zur Entsorgung dieser Produkte sind die einschlägigen lokalen Vorschriften zu beachten.

Abmessungen

82,9 x 72,4 x 18,4 mm.

Betriebstemperatur:

0 bis 50 °C.

Genauigkeit des Temperaturfühlers:

±0,3K typisch innerhalb des Betriebsbereichs.

Feuchtebereich:

0 bis 100 %.

Genauigkeit des Feuchtefühlers:

± 3% r. F. (typisch zwischen 0 und 80% r. F.).

Messbereich:

0 bis 5000 ppm.

Mess-/Übertragungsintervalle:

2,5 Minuten (tagsüber), 10 Minuten (nachts).
Hinweis: Die Batterielebensdauer verkürzt sich, wenn das Intervall verringert wird (etwa durch Verwendung der Temperatur- bzw. Feuchtefunktionen).

Genauigkeit des CO₂-Sensors:

±60 ppm +3 % des Messwerts (Bereich 400 – 2000 ppm).

Kommunikation:

ZigBee 3,0 Green Power (verschlüsselt, bi-direktional).

Batteriespannung:

3,6 V.

Batteriezelle:

AA Lithium-Ionen.

Batterielebensdauer:

10 + Jahre (nicht wechselbar).
Hinweis: Die Batterielebensdauer kann sich verkürzen, wenn der Sensor bei Temperaturen nahe den Betriebsgrenzwerten betrieben wird.

Außentemperatur:

-30 bis +70 °C.

Einheit: mm (Zoll)

Hotelzimmer-Regler (HRC)

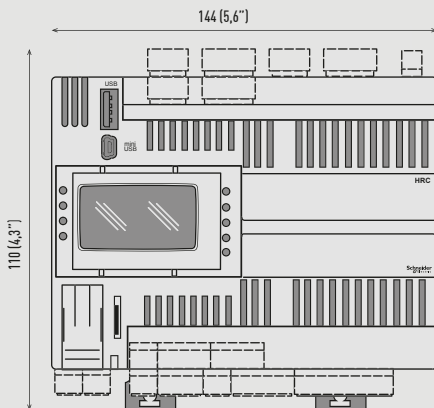

Abmessungen

144 x 110 x 60,5 mm.

Digitale Eingänge:

12.

Digitale Hochspannungs-Relaisausgänge:

10 Relais x 3 A SPST +250 V AC.

Analoge Eingänge:

2 konfigurierbare analoge Eingänge.
DI: potenzialfreier digitaler Eingang, 10 kΩ Eingangsimpedanz.
0–20 mA: Bereich 0,1000 < 150 Ω Impedanz.
0–10 V: Bereich 0,1000 > 10 kΩ Impedanz.

Analoge Ausgänge:

6 x 10-V-Ausgänge, Lastimpedanz > 700 Ω.

Zertifizierungen



Versorgungsspannung:

24 V AC +10 % nicht isoliert.
+20 ... 38 V DC nicht isoliert.

Frequenz:

50/60 Hz.

Power-Cycle:

35 VA / 15 W.

Betriebstemperatur:

-20 bis +60 °C in Übereinstimmung mit UL 60730-1.

Lagertemperatur:

-30 bis +70 °C.

Hinweis: Stromversorgung nicht enthalten.



Zur Entsorgung dieser Produkte sind die einschlägigen lokalen Vorschriften zu beachten.

Einheit: mm (Zoll)

WLAN-Interface CZ-CAPWFC1

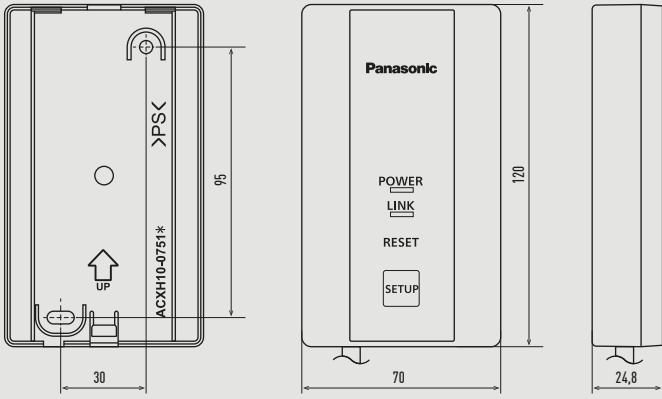

CONEX-Kabelfernbedienungen CZ-RTC6(W) / CZ-RTC6(W)BL / CZ-RTC6(W)BLW

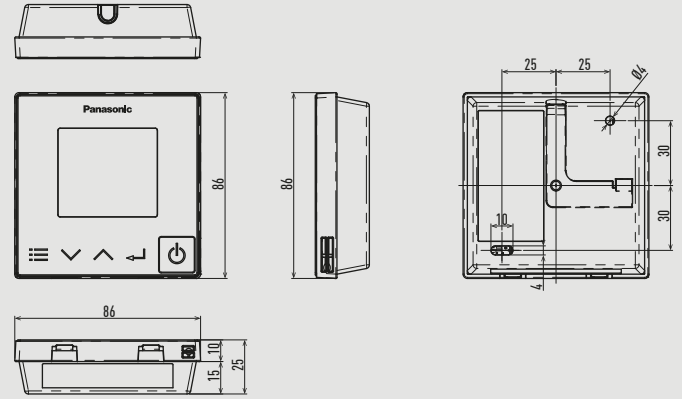

Design-Kabel-Fernbedienung CZ-RTC5B

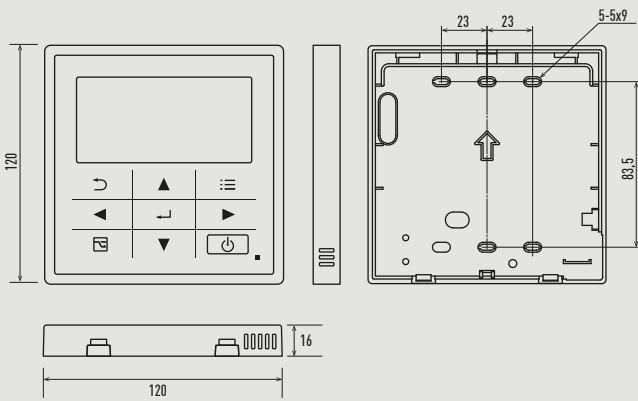

Intelligenter Touch-Screen CZ-256ESMC3

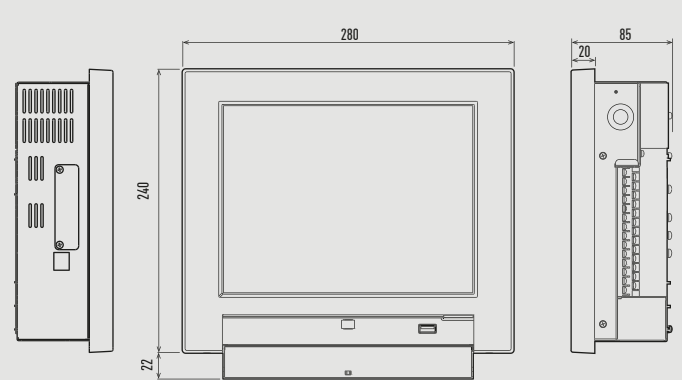

Econavi-Sensor CZ-CENSC1

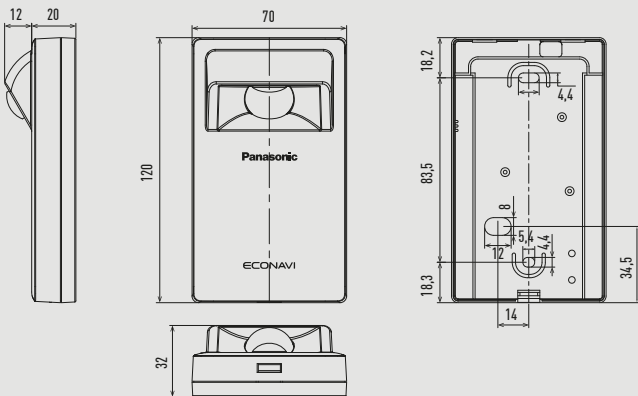

Infrarot-Fernbedienung CZ-RWS3

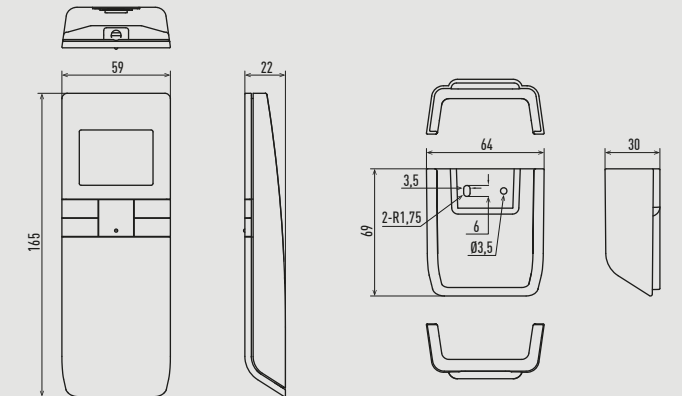

Fernsensor CZ-CSRC3

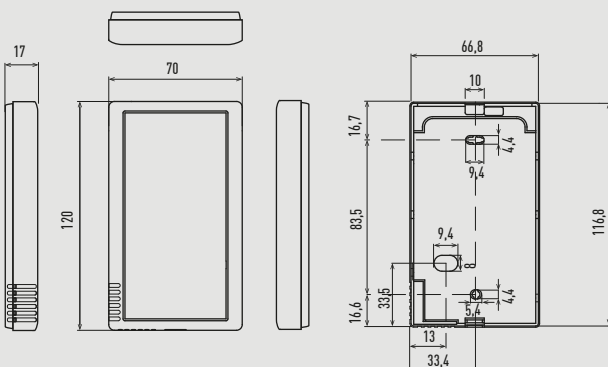

Zentrale Bedienstation mit integriertem Programmtimer CZ-64ESMC3

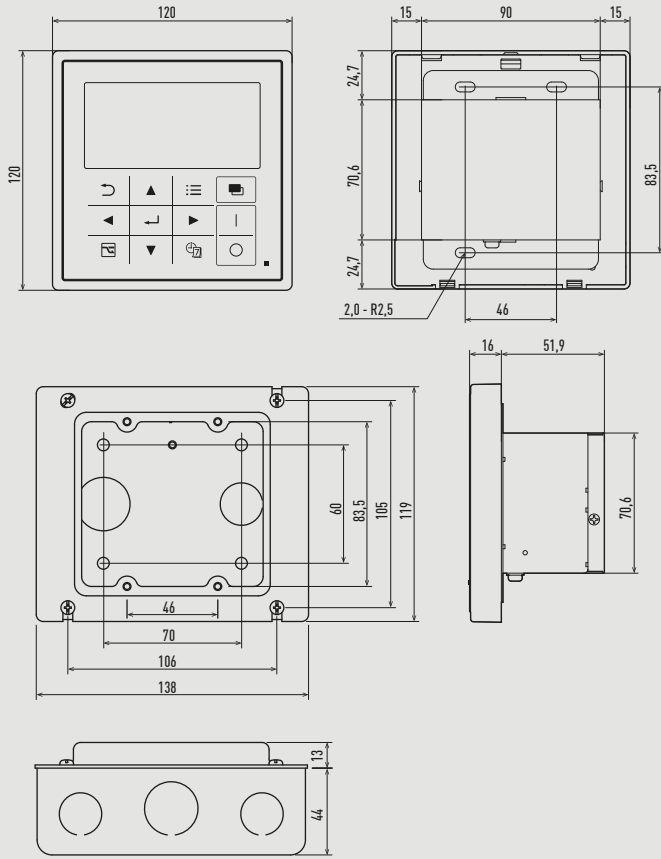

Schalt-/Statustafel CZ-ANC3

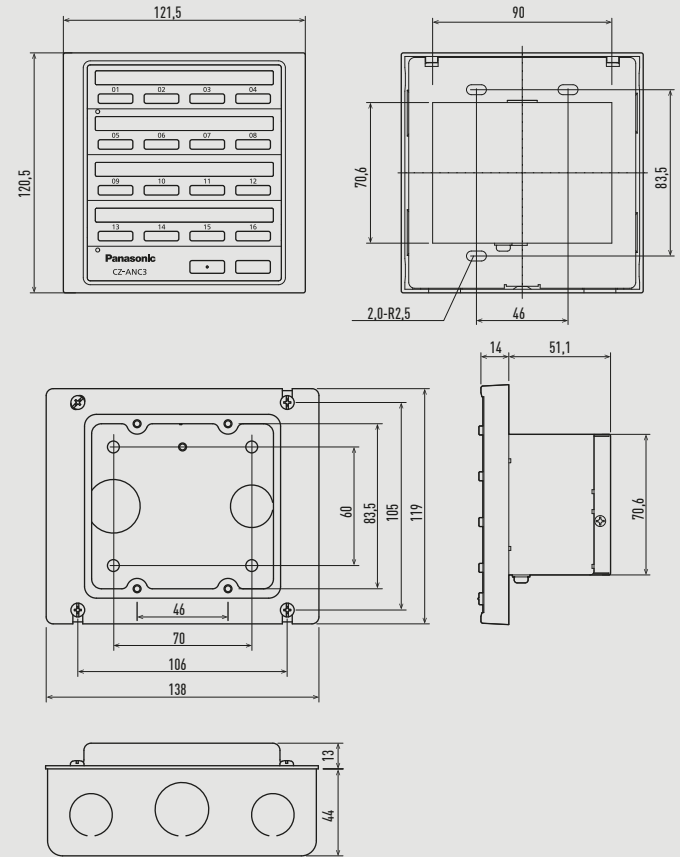

Lokaler Schnittstellenadapter zur Ein/AUS-Schaltung CZ-CAPC3

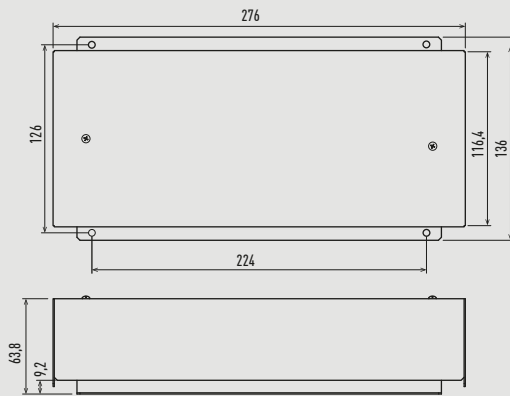

Seriell-paralleler Mini-Schnittstellenadapter CZ-CAPBC2

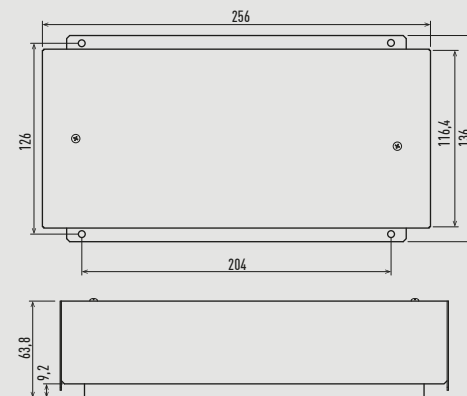

Kommunikationsadapter CZ-CFUNC2

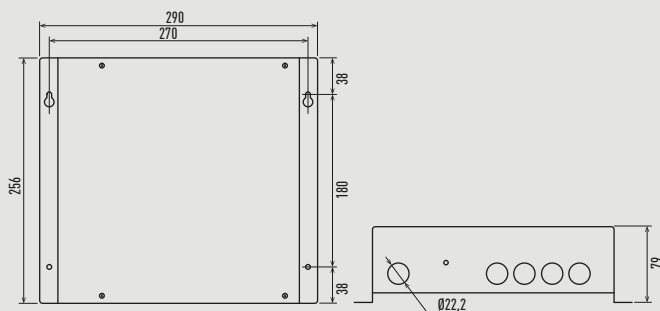

Anschlusspläne

Single-Split-Klimasysteme

PK3 Wandgeräte	→ 163
PY3 Rastermaß-Kassetten (60x60)	→ 163
PU3 Vierwege-Kassetten (90x90)	→ 164
PT3 Deckenunterbaugeräte	→ 164
PF3 Kanalgeräte für flexible Installation	→ 165
PE3 Kanalgeräte mit hoher statischer Pressung	→ 165

Dual-, Trio- und Quattro-Klimasysteme

PACi NX Dual-Systeme	→ 166
PACi NX Trio-Systeme	→ 166
PACi NX Quattro-Systeme	→ 167



PACi NX | Single-Split-Systeme – PK3 Wandgeräte

Innengerät



Außengerät

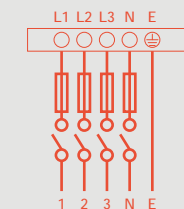
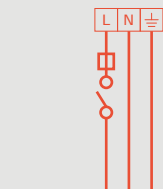
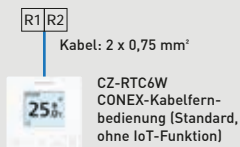

Einphasig

Innengerät	Verbindungs- kabel	Außengerät	Spannungs- versorgung	Trennschalter*
S-3650PK3E	4 x 1,5 mm ²	U-36PZH3E5	230 V	20 A
S-3650PK3E	4 x 1,5 mm ²	U-50PZH3E5		20 A
S-6010PK3E	4 x 1,5 mm ²	U-60PZH3E5		25 A
S-6010PK3E	4 x 2,5 mm ²	U-71PZH4E5		25 A
S-6010PK3E	4 x 2,5 mm ²	U-100PZH4E5		35 A
S-6010PK3E	4 x 1,5 mm ²	U-36PZ3E5		16 A
S-6010PK3E	4 x 1,5 mm ²	U-50PZ3E5		16 A
S-6010PK3E	4 x 1,5 mm ²	U-60PZ3E5A		20 A
S-6010PK3E	4 x 1,5 mm ²	U-71PZ3E5A		20 A

Dreiphasig

Innengerät	Verbindungs- kabel	Außengerät	Spannungs- versorgung	Trennschalter**
S-6010PK3E	4 x 2,5 mm ²	U-71PZH4E8	400 V	16 A
S-6010PK3E	4 x 2,5 mm ²	U-100PZH4E8		16 A
S-6010PK3E	4 x 2,5 mm ²	U-100PZ3E8		16 A

PACi NX | Single-Split-Systeme – PY3 Rastermaß-Kassetten (60x60)

Innengerät



Außengerät

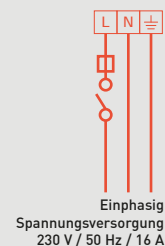

Einphasig

Innengerät	Verbindungskabel	Außengerät	Spannungsversorgung	Trennschalter
S-36PY3E	4 x 1,5 mm ²	U-36PZH3E5	230 V	16 A
S-50PY3E	4 x 1,5 mm ²	U-50PZH3E5		16 A
S-60PY3E	4 x 1,5 mm ²	U-60PZH3E5		16 A
S-25PY3E	4 x 1,5 mm ²	U-25PZ3E5		16 A
S-36PY3E	4 x 1,5 mm ²	U-36PZ3E5		16 A
S-50PY3E	4 x 1,5 mm ²	U-50PZ3E5		16 A
S-60PY3E	4 x 1,5 mm ²	U-60PZ3E5A		16 A

PACi NX | Single-Split-Systeme – PU3 Vierwege-Kassetten (90x90)

Innengerät

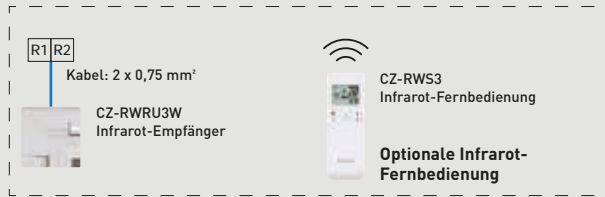
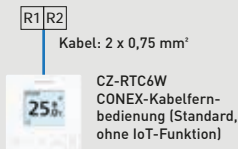

Außengerät

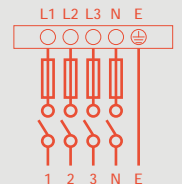

Einphasig
Spannungsversorgung
230 V / 50 Hz / *

Dreiphasig
Spannungsversorgung
3 x 400 V + 1 N / 50 Hz / **

Einphasig

Innengerät	Verbindungs-kabel	Außengerät	Spannungs-versorgung	Trenn-schalter*
S-3650PU3E	4 x 1,5 mm ²	U-36PZH3E5	230 V	20 A
S-3650PU3E	4 x 1,5 mm ²	U-50PZH3E5		20 A
S-6071PU3E	4 x 1,5 mm ²	U-60PZH3E5		25 A
S-6071PU3E	4 x 2,5 mm ²	U-71PZH4E5		25 A
S-1014PU3E	4 x 2,5 mm ²	U-100PZH4E5		35 A
S-1014PU3E	4 x 2,5 mm ²	U-125PZH4E5		40 A
S-1014PU3E	4 x 2,5 mm ²	U-140PZH4E5		40 A
S-3650PU3E	4 x 1,5 mm ²	U-36PZ3E5		16 A
S-3650PU3E	4 x 1,5 mm ²	U-50PZ3E5		16 A
S-6071PU3E	4 x 1,5 mm ²	U-60PZ3E5A		20 A
S-6071PU3E	4 x 1,5 mm ²	U-71PZ3E5A		20 A

Dreiphasig

Innengerät	Verbindungs-kabel	Außengerät	Spannungs-versorgung	Trenn-schalter**
S-6071PU3E	4 x 2,5 mm ²	U-71PZH4E8	400 V	16 A
S-1014PU3E	4 x 2,5 mm ²	U-100PZH4E8		16 A
S-1014PU3E	4 x 2,5 mm ²	U-125PZH4E8		16 A
S-1014PU3E	4 x 2,5 mm ²	U-140PZH4E8		16 A
S-1014PU3E	4 x 2,5 mm ²	U-100PZ3E8		20 A
S-1014PU3E	4 x 2,5 mm ²	U-125PZ3E8		20 A
S-1014PU3E	4 x 2,5 mm ²	U-140PZ3E8		20 A

PACi NX | Single-Split-Systeme – PT3 Deckenunterbaugeräte

Innengerät

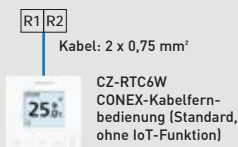

Außengerät

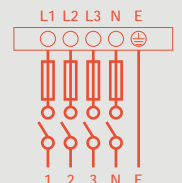

Einphasig
Spannungsversorgung
230 V / 50 Hz / *

Dreiphasig
Spannungsversorgung
3 x 400 V + 1 N / 50 Hz / **

Einphasig

Innengerät	Verbindungs-kabel	Außengerät	Spannungs-versorgung	Trenn-schalter*
S-3650PT3E	4 x 1,5 mm ²	U-36PZH3E5	230 V	20 A
S-3650PT3E	4 x 1,5 mm ²	U-50PZH3E5		20 A
S-6071PT3E	4 x 1,5 mm ²	U-60PZH3E5		25 A
S-6071PT3E	4 x 2,5 mm ²	U-71PZH4E5		25 A
S-1014PT3E	4 x 2,5 mm ²	U-100PZH4E5		35 A
S-1014PT3E	4 x 2,5 mm ²	U-125PZH4E5		40 A
S-1014PT3E	4 x 2,5 mm ²	U-140PZH4E5		40 A
S-3650PT3E	4 x 1,5 mm ²	U-36PZ3E5		16 A
S-3650PT3E	4 x 1,5 mm ²	U-50PZ3E5		16 A
S-6071PT3E	4 x 1,5 mm ²	U-60PZ3E5A		20 A
S-6071PT3E	4 x 1,5 mm ²	U-71PZ3E5A		20 A

Dreiphasig

Innengerät	Verbindungs-kabel	Außengerät	Spannungs-versorgung	Trenn-schalter**
S-6071PT3E	4 x 2,5 mm ²	U-71PZH4E8	400 V	16 A
S-1014PT3E	4 x 2,5 mm ²	U-100PZH4E8		16 A
S-1014PT3E	4 x 2,5 mm ²	U-125PZH4E8		16 A
S-1014PT3E	4 x 2,5 mm ²	U-140PZH4E8		16 A
S-1014PT3E	4 x 2,5 mm ²	U-100PZ3E8		20 A
S-1014PT3E	4 x 2,5 mm ²	U-125PZ3E8		20 A
S-1014PT3E	4 x 2,5 mm ²	U-140PZ3E8		20 A

PACi NX | Single-Split-Systeme – PF3 Kanalgeräte für flexible Installation

Innengerät



Außengerät

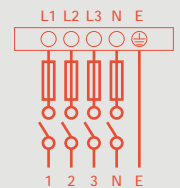
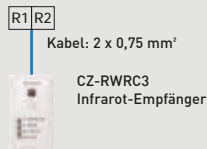
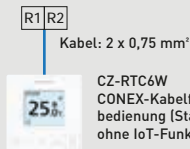

Einphasig
Spannungsversorgung
230 V / 50 Hz / *

Dreiphasig
Spannungsversorgung
3 x 400 V + 1 N / 50 Hz / **

Einphasig

Innengerät	Verbindungs-kabel	Außengerät	Spannungs-versorgung	Trennschalter*
S-3650PF3E	4 x 1,5 mm ²	U-36PZH3E5	230 V	20 A
S-3650PF3E	4 x 1,5 mm ²	U-50PZH3E5		20 A
S-6071PF3E	4 x 1,5 mm ²	U-60PZH3E5		25 A
S-6071PF3E	4 x 2,5 mm ²	U-71PZH4E5		25 A
S-1014PF3E	4 x 2,5 mm ²	U-100PZH4E5		35 A
S-1014PF3E	4 x 2,5 mm ²	U-125PZH4E5		40 A
S-1014PF3E	4 x 2,5 mm ²	U-140PZH4E5		40 A
S-3650PF3E	4 x 1,5 mm ²	U-36PZ3E5		16 A
S-3650PF3E	4 x 1,5 mm ²	U-50PZ3E5		16 A
S-6071PF3E	4 x 1,5 mm ²	U-60PZ3E5A		20 A
S-6071PF3E	4 x 1,5 mm ²	U-71PZ3E5A		20 A

Dreiphasig

Innengerät	Verbindungs-kabel	Außengerät	Spannungs-versorgung	Trennschalter**
S-6071PF3E	4 x 2,5 mm ²	U-71PZH4E8	400 V	16 A
S-1014PF3E	4 x 2,5 mm ²	U-100PZH4E8		16 A
S-1014PF3E	4 x 2,5 mm ²	U-125PZH4E8		16 A
S-1014PF3E	4 x 2,5 mm ²	U-140PZH4E8		16 A
S-1014PF3E	4 x 2,5 mm ²	U-100PZ3E8		20 A
S-1014PF3E	4 x 2,5 mm ²	U-125PZ3E8		20 A
S-1014PF3E	4 x 2,5 mm ²	U-140PZ3E8		20 A

PACi | PE3 Kanalgeräte mit hoher statischer Pressung (20,0 und 25,0 kW)

Innengerät

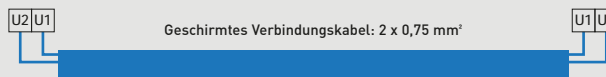

Außengerät

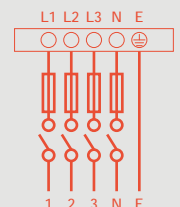
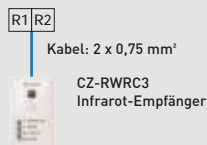
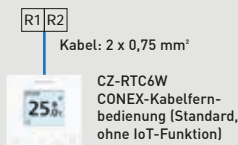

Einphasig
Spannungsversorgung
230 V / 50 Hz / 10 A

Dreiphasig
Spannungsversorgung
3 x 400 V + 1 N / 50 Hz

Dreiphasig

Innengerät	Spannungsversorgung	Außengerät	Spannungsversorgung	Trennschalter
S-200PE3E5B	230 V	U-200PZH2E8	400 V	16 A
S-250PE3E5B		U-250PZH2E8		20 A

PACi NX | Dual-Systeme

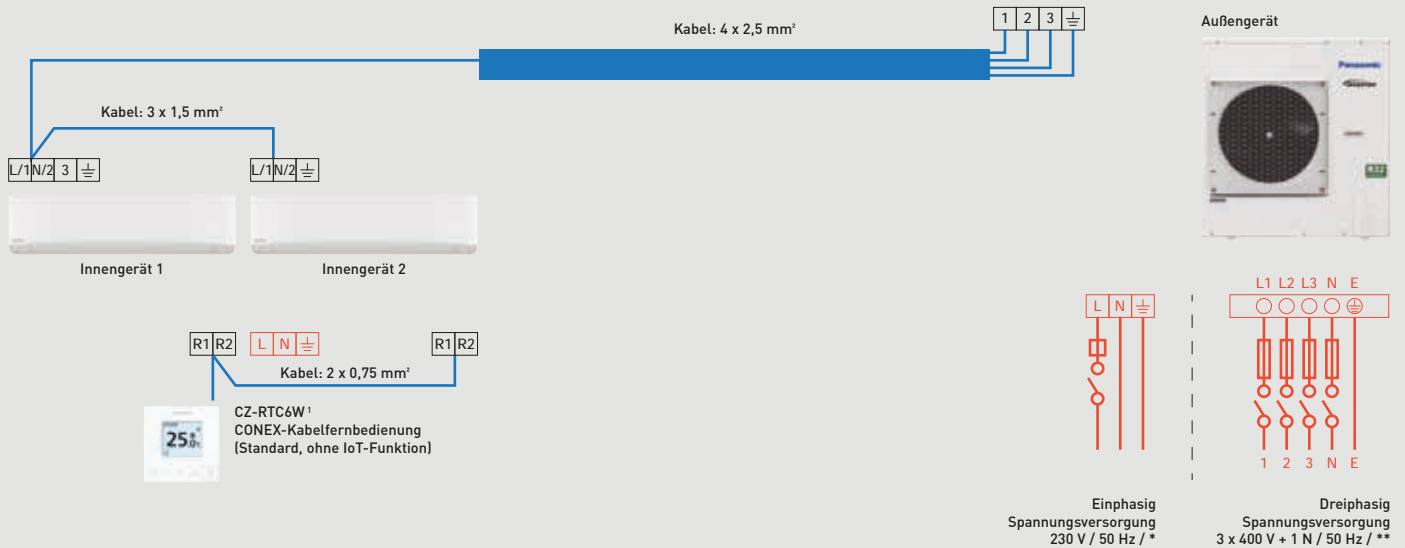

Einphasig		
Außengerät	Spannungsversorgung	Trennschalter*
U-71PZH4E5	230 V	25 A
U-100PZH4E5		30 A
U-125PZH4E5		40 A
U-140PZH4E5		40 A

Dreiphasig		
Außengerät	Spannungsversorgung	Trennschalter**
U-71PZH4E8	400 V	16 A
U-100PZH4E8		16 A
U-125PZH4E8		16 A
U-140PZH4E8		16 A
U-200PZH2E8		20 A
U-250PZH2E8		30 A
U-100PZ3E8		16 A
U-125PZ3E8		20 A
U-140PZ3E8		20 A

1) Die Verwendung einer optionalen Infrarot-Fernbedienung ist ebenso möglich. Dazu kann je nach Innengerätmodell ein entsprechender Infrarot-Empfänger erforderlich sein.

PACi NX | Trio-Systeme

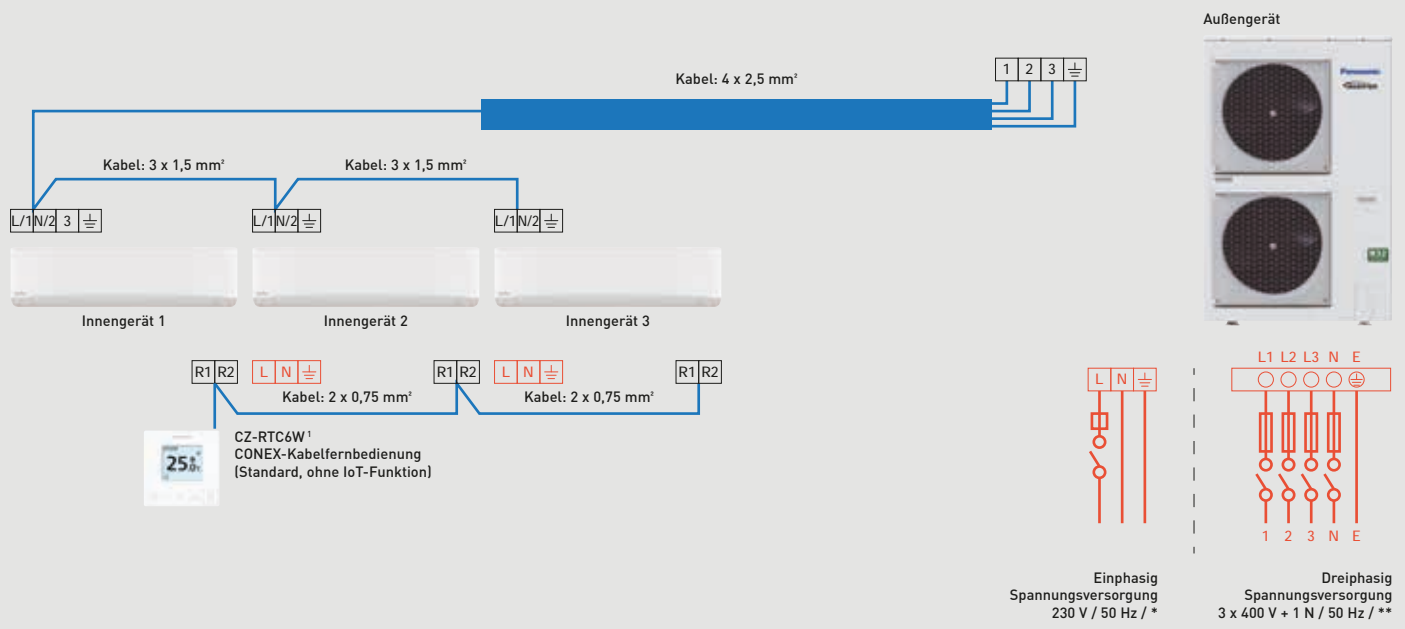

Einphasig		
Außengerät	Spannungsversorgung	Trennschalter*
U-71PZH4E5	230 V	35 A
U-100PZH4E5		35 A
U-140PZH4E5		40 A

Dreiphasig		
Außengerät	Spannungsversorgung	Trennschalter**
U-71PZH4E8	400 V	16 A
U-100PZH4E8		16 A
U-140PZH4E8		16 A

1) Die Verwendung einer optionalen Infrarot-Fernbedienung ist ebenso möglich. Dazu kann je nach Innengerätmodell ein entsprechender Infrarot-Empfänger erforderlich sein.

PACi NX | Quattro-Systeme

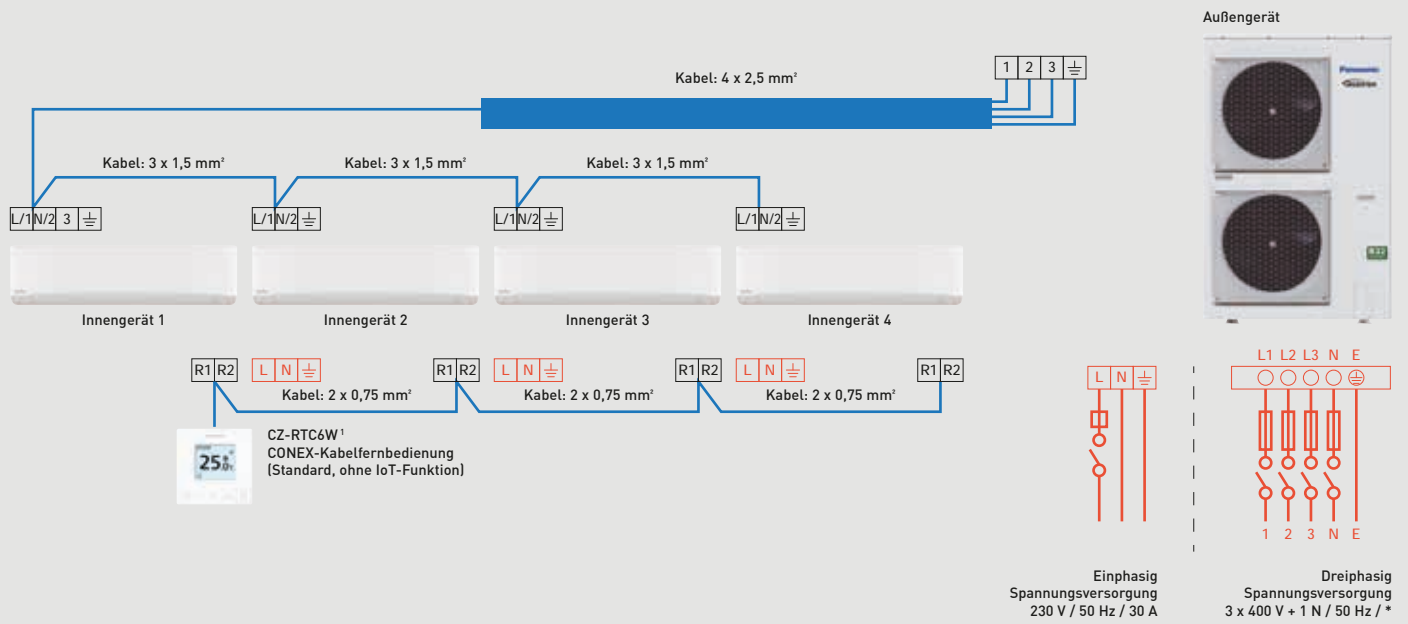
**Einphasig**

Außengerät	Spannungsversorgung	Trennschalter
U-100PZH4E5	230 V	35 A
U-125PZH4E5		40 A

Dreiphasig

Außengerät	Spannungsversorgung	Trennschalter*
U-100PZH4E8	400 V	16 A
U-125PZH4E8		16 A

1) Die Verwendung einer optionalen Infrarot-Fernbedienung ist ebenso möglich. Dazu kann je nach Innengerätemodell ein entsprechender Infrarot-Empfänger erforderlich sein.

Notizen

Notizen

Panasonic Support

Panasonic Support möchte Sie in jeder Hinsicht bestmöglich unterstützen.

Das mit hochqualifizierten Technikfachkräften und Ingenieuren besetzte Serviceteam von Panasonic unterstützt die Kunden schnell, professionell, effizient und kosteneffektiv mit Serviceleistungen auf höchstem Qualitäts- und Sicherheitsniveau.

Weitere Informationen zu Panasonic Heating & Cooling Solutions finden Sie auf unserer Website www.aircon.panasonic.eu.



Wartung

Um die Anforderungen für die gesetzlich vorgeschriebene Gewährleistung zu erfüllen, muss das Produkt jährlich von einer entsprechend qualifizierten und geschulten Fachkraft gewartet werden. Auf diese Weise kann eine längere Lebensdauer des Produkts erreicht werden.



Reparatur

Zur Maximierung der Produktlebensdauer bietet Panasonic eine breite Palette von Servicevereinbarungen an, wie z. B. Panasonic Service+. Überlassen Sie die Servicearbeiten an Ihren Panasonic Produkten ruhig den Fachleuten. Und falls doch einmal Störungen auftreten, können Sie darauf vertrauen, dass die hochqualifizierten und von Panasonic geschulten Servicekräfte die Ursachen rasch und zuverlässig beheben können.



Gewährleistung

Panasonic übernimmt im Rahmen der gesetzlichen Vorschriften die Gewährleistung für seine Produkte. Dabei gilt die gesetzliche Gewährleistungsregelung, soweit in unseren Allgemeinen Geschäftsbedingungen nicht anders bestimmt und sofern alle Vorgaben für die Installation und den bestimmungsgemäßen Gebrauch der Produkte eingehalten werden.

Kundenservice von Panasonic Heating & Cooling Solutions

Der Kundenservice von Panasonic bietet folgende Kontaktmöglichkeiten für Endkunden und Fachkräfte.



Nutzen Sie unsere europäische Website www.aircon.panasonic.eu, um Kontakt mit uns aufzunehmen.

Wir haben auf der Website von Panasonic Heating & Cooling Solutions eine Kontaktseite für Interessenten und Panasonic-Bestandskunden eingerichtet.

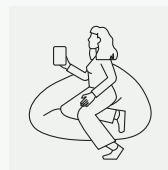

Oder wenden Sie sich an unsere kompetenten Ansprechpartner in den Panasonic Servicecentern, die mit ihrem Fachwissen die Panasonic Kunden in ganz Europa in 13 verschiedenen Sprachen unterstützen.

Unsere Servicecenter für Endkunden in Deutschland, Österreich und der Schweiz:

Land	Telefonnummer	Öffnungszeiten
Deutschland	+49 611 71187211	Mo – Sa: 7:00 – 18:00
Österreich	+43 1 253 22 120	Mo – Sa: 7:00 – 18:00
Schweiz DE	+41 41 561 53 66	Mo – Fr: 9:00 – 17:00



www.aircon.panasonic.eu

heating & cooling solutions



www.aircon.panasonic.eu

Besuchen Sie auch die Panasonic Homepage.
Hier finden Sie umfangreiche Informationen
zu unseren Heiz- und Kühlsystemen.



www.panasonicproclub.com

Plattform und Kommunikationskanal für Fachfirmen
und Fachinstallateure der Heizungs- und
Klimabranche. Aktuellste Auslegungssoftware,
Neuigkeiten zu unseren Heizungs- und Klima-
systemen, neuste Kataloge und Fotos u.v.m.

