



SCHIESSL



KALTWASSER KATALOG

2020

KALTWASSERSÄTZE UND FANCOILS



Kaltwassersätze, Endgeräte und Montagematerial

EMICON - MTA - ARBONIA - GF

Stand 11/2019 - technische Änderungen vorbehalten - für etwaige Fehler übernehmen wir keine Haftung.
Wir verweisen auf unsere allg. Geschäftsbedingungen.

EMICON WÄRMEPUMPEN UND KALTWASSERSÄTZE

Wärmepumpe LSA/HP reversibel Allgemeines	4
LSA/HP Leistungen	5
Wärmepumpe LRi reversibel mit DC Inverter Allgemeines	6
LRi Leistungen	7
Kaltwassersätze RAE...Kc Allgemeines	8
RAE...Kc Leistungen	9

MTA KALTWASSERSÄTZE

Serie CYGNUS TECH	12
Allgemeines	12
CYGNUS TECH Leistungen	13
Serie TAURUS TECH	
Allgemeines	14
TAURUS TECH Leistungen	15

ARBONIA FAN-COILS**Wandgeräte DXA / DXA ECM**

Allgemeines	16
Wandgeräte DXA / DXA ECM Leistungen	17
Wandgeräte DXA / DXA ECM Auswahltabellen	18
Wandgeräte DXA / DXA ECM Regelungen	19

Truhengeräte DXC / DXC ECM

Allgemeines	20
Truhengeräte DXC / DXC ECM Leistungen	21
Truhengeräte DXC / DXC ECM Auswahltabellen	25

Truhengeräte DXD / DXD ECM

Allgemeines	28
Truhengeräte DXD / DXD ECM Leistungen	29
Truhengeräte DXD / DXD ECM Auswahltabellen	30

Kassettengeräte DXB / DXB (XXL) ECM

Allgemeines	31
Kassettengeräte DXB / DXB ECM Leistungen	32
Kassettengeräte DXB / DXB ECM Auswahltabellen	34
Kassettengeräte DXB XXL ECM Allgemeines	35
Kassettengeräte DXB XXL ECM Leistungen	36
Kassettengeräte DXB XXL ECM Auswahltabellen	38

Kanalgeräte DXE / DXE ECM

Allgemeines	41
Kanalgeräte DXE / DXE ECM Leistungen	42
Kanalgeräte DXE / DXE ECM Auswahltabellen	48

Zubehör für Truhen- und Kanalgeräte

50

Regelungstechnik für alle Modelle

53

GF - Vorisoliertes Rohrleitungssystem für effizientes Kühlen

Cool-Fit 2.0	54
Cool-Fit 4.0	68

// Emicon Wärmepumpe reversibel Serie LSA/HP



Allgemeines

Die LSA/HP Kaltwassersatzanlagen sind für kleine und mittlere kommerzielle Wohnanwendungen konzipiert. Sie können in Kombination mit Ventilatorconvektoren oder Lüftungsgeräten Ausgangs-Wassertemperaturen von 7 °C erzeugen. Die LSA/HP Kaltwassersätze bieten hohe Leistungsfähigkeit und leisen Betrieb bei jeder Installation. Die kompakten Dimensionen, die Vielseitigkeit und eine breite Palette an Zubehör machen die LSA/HP-Reihe ideal für jede Anwendung.

Ausführung

Die Wärmepumpen-Versionen sind mit einem 4-Wegeumschaltventil ausgestattet und ermöglichen Warmwassertemperaturen bis 48 °C. Alle Wärmepumpen sind zusätzlich mit Flüssigkeitssammler sowie mit einem zweiten thermostatischen Einspritzventil ausgestattet. Dies optimiert die Effizienz des Kältemittelkreislaufs im Heiz- und Kühlmodus. Der Mikroprozessor regelt die Abtaufunktion (in Betrieb bei extremen Außentemperaturen im Winter) für Sommer- und Winterumschaltung.

Lieferumfang

- Rollkolben-Verdichter 06 und 08, Scroll-Verdichter mit Kurbelwannenheizung und Motorschutz
- Phasenmonitor
- eigener, schallgedämmter Gehäusebereich für die Verdichter
- drehzahlgeregelte Ventilatoren
- Frostschutzheizung im Verdampfer
- Hoch und Niederdruckmanometer
- Pufferspeicher
- Einzelpumpe
- Ausgleichsbehälter
- Sicherheitsventil
- Manometer Wasserkreis
- Füll- und Entleerungsventil

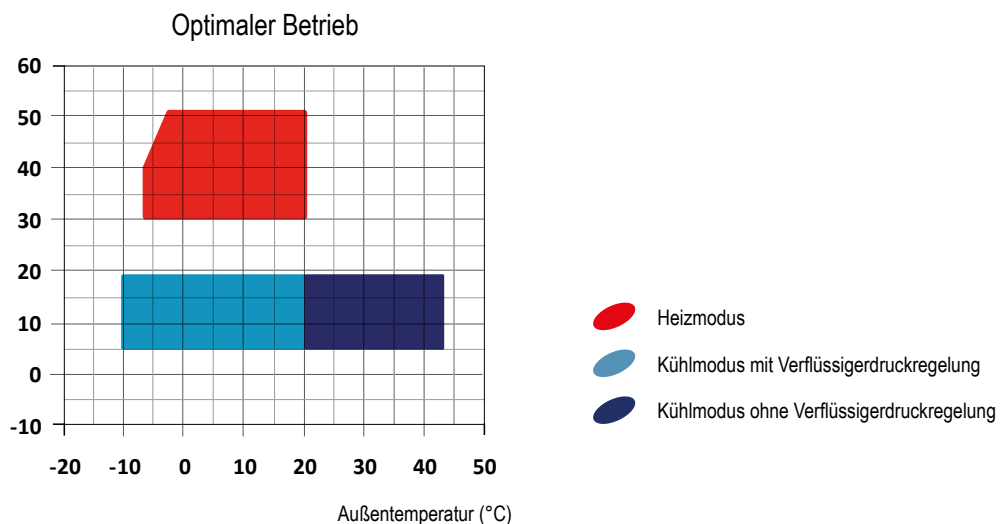



» Leistungstabellen R410A

Serie LSA/HP

Daten nach UN EN 14511¹⁾

Modell LSA/HP		06	08	10	14
Kälteleistung ¹⁾	kW	5,07	7,5	8,5	14,0
Gesamtleistungsaufnahme ¹⁾	kW	1,90	2,50	2,80	4,70
Heizleistung ²⁾	kW	5,9	7,7	9,2	14,9
Gesamtleistungsaufnahme ²⁾	kW	1,5	2,0	2,3	3,9
SCOP ²⁾	W/W	3,83	3,32	3,40	3,35
Energieklasse ³⁾		A+	A+	A+	A+
SCOP ³⁾	kWh/kWh	3,38	3,32	3,40	3,35
$\eta_{s,h}$ ³⁾	%	132,2	129,8	132,9	131,1
Versorgungsspannung	V/Ph/Hz		230/1/50		400/3+N/50
Anlaufstrom	A	60,6	68,0	99,0	66,0
Max. Betriebsstrom	A	13,4	18,1	23,0	13,3
Ventilatoren	St./kW	1x0,12	1x0,20	1x0,20	2x0,20
Verdichter/Kältekreise	St./St.	1 / 1	1 / 1	1 / 1	1 / 1
Glob. Treibhauspotential		R410A/2088	R410A/2088	R410A/2088	R410A/2088
Kältemittelfüllung R410A	kg	3,0	4,2	3,7	3,7
CO ₂ Äquivalent	t	6,3	8,8	7,7	7,7
Wasserinhalt Speicher	Liter	40	40	40	40
Schalleistungspegel ⁴⁾	dB(A)	68	68	68	69
Schalldruckpegel ⁵⁾	dB(A)	37	37	37	38
Leistungsaufnahme Pumpe	kW	0,2	0,2	0,2	0,5
Statische Förderhöhe ¹⁾	kPa	56,7	56,5	45,9	109,3
Tiefe	mm	380	380	380	423
Breite	mm	1157	1157	1157	1245
Höhe	mm	989	989	989	1324
Gewicht	kg	148	163	179	207
	EDV-Nr.				
Kaltwassersatz mit Strömungswächter, Phasenmonitor, drehzahlgeregelte Lüfter, Frostschutzheizung Verdampfer, Hoch- und Niederdruckmanometer, Pufferspeicher, Einzelpumpe, Ausgleichsbehälter, Sicherheitsventil, Manometer Wasserkreis, Füll- und Entleerungsventil		775.6016	775.6017	775.6018	775.6019
Emicon Schnittstellenmodul INSE f. LSA				775.6029	

Referenzdatenauslegung bei folgenden Bedingungen:

- (1) Kühlen: Außentemperatur 35 °C; Wassertemperatur 12/7 °C
- (2) Heizen: Außentemperatur 7 °C DB, 6 °C WB; Wassertemperatur 30/35 °C
- (3) Durchschnittliche Bedingungen, variabel - Reg. EU 811/2013
- (4) Schalleistungspegel nach ISO 3744 (LS-Version)
- (5) Schalldruckpegel in 10 m Entfernung im freien Feld nach ISO 3744 (LS Version)



// Emicon Wärmepumpe reversibel Serie LRi mit DC Inverter

Allgemeines

Die hocheffiziente LRi Wärmepumpe wurde speziell für den Gebrauch in Verbindung mit einer Fußbodenheizung entwickelt bzw. für Anwendungen mit einer Anforderung an maximale Effizienz der Heizleistung. Die Einheiten sind optimiert für den Heizbetrieb. Sie produzieren Heisswassertemperaturen bis zu 58 °C und arbeiten optimal bis zu einer Umgebungstemperatur von -20 °C und tiefer. Die LRi Version hat die Funktion der Brauchwassererwärmung. Sie schalten ein externes Dreiwegeventil.
Alle Modelle werden im Standard reversibel ausgeliefert und sind so auch für den Kühlbetrieb einsetzbar.

Ausführung

Die Kältemittelfüllung in den Geräten ist R410A. Der Kältekreislauf ist mit primär auf dem internationalen Markt erhältlichen Komponenten ausgestattet und erfüllt somit die ISO 97/23. Jeder Kältekreislauf beinhaltet: Schauglas, Filtertrockner, elektronisches Expansionsventil, 4-Wege-Umschalt-Ventil, Rückschlagventil, Flüssigkeitssammler, Schrader-Ventile für Wartung und zur Kontrolle, Drucksicherheits-Einrichtung (nach PED Vorschriften) Alle LRi Geräte sind mit folgendem im Standard ausgerüstet : Hauptschalter, Thermokontakte (als Schutz für Pumpen und Ventilatoren), Sicherung für Verdichter, Motorschutzschalter, Verdichterschütze, Ventilatorenschütze, Pumpenschütze. Die Hauptplatine ist mit potentialfreien Kontakten für eine externe Freigabe, Sommer- und Winterumschaltung (nur Wärmepumpen) und Sammelalarmmeldung ausgestattet.

Die Verdichter befinden sich in einem schalldichten Gehäuse und sind vom Luftstrom getrennt, was die Schallemission reduziert. Die Kurbelwellenheizung ist im Stand-By immer geschaltet. Die Inspektion erfolgt über die Front-Paneele und ermöglicht auch die Wartung im Betrieb des Gerätes.

Der integrierte Hydraulikkitt enthält: Hocheffizienzpumpe bürstenlos mit variabler Drehzahl, Expansionsgefäß, Strömungswächter, Entlüftungsventil, Sicherheitsventil (6bar), Manometer.

Eine Frostschutzheizung-Verdampfer ist optional auf Anfrage und nur bei Erstbestellung des Gerätes erhältlich.

Lieferumfang

- Strömungswächter,
- drehzahlgeregelte EC-Ventilatoren,
- elektronisches Expansionsventil
- Einzelpumpe mit Inverter

Optimaler Einsatzbereich

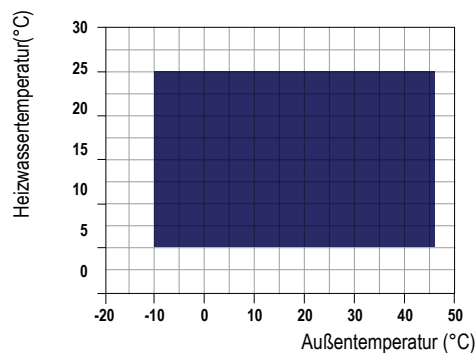
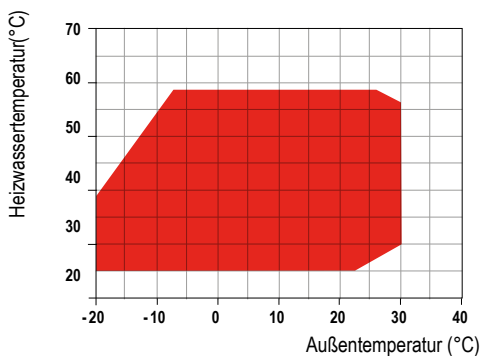

 Heizmodus
 Kühlmodus



» Leistungstabellen R410A

Serie LRi mit DC Inverter

Daten nach UN EN 14511¹⁾

Modell LRi		08	10	12	14	16
Heizleistung ¹⁾	kW	3,5-8,0	4,7-10,0	4,7-12,1	5,5-13,8	7,1-15,2
Gesamtleistungsaufnahme ¹⁾	kW	1,80	2,20	2,80	3,20	3,4
Energieklasse bei Niedertemperatur ²⁾		A++	A++	A++	A++	A++
SCOP ²⁾	kWh/kWh	3,83	4,24	4,31	4,01	4,07
$\eta_{s,h}$ ²⁾	%	150,2	166,6	169,4	157,4	159,8
Kälteleistung ³⁾	kW	2,9-6,1	3,3-7,6	3,3-8,5	5,3-11,5	6,3-14,5
Gesamtleistungsaufnahme ³⁾	kW	2,1	2,4	2,7	3,7	4,5
SEER ³⁾		3,61	4,63	4,73	4,51	4,77
Versorgungsspannung	V/Ph/Hz	230/1/50			400/3+N/50	
Anlaufstrom Standard Gerät	A	21,2	22,4	26,9	32,8	11,5
Max. Betriebsstrom	A	13,7	14,5	17,4	21,4	7,7
Ventilatoren	St.	1	1	1	2	2
Verdichter/Kältekreise	St./St.	1 / 1	1 / 1	1 / 1	1 / 1	1 / 1
Kältemittel/glob. Treibhauspotential		R410A/2088	R410A/2088	R410A/2088	R410A/2088	R410A/2088
Kältemittelfüllung	kg	1,9	3,8	3,8	4,74	5,00
CO ₂ Äquivalent	t	4,0	7,9	7,9	9,9	10,4
Nominale Wassermenge	l/h	1380	1720	2080	2370	2620
Schallleistungspegel ⁴⁾ heizen/kühlen	dB(A)	62/62	63/63	63/63	65/65	66/66
Schalldruckpegel ⁵⁾ heizen/kühlen	dB(A)	31/31	32/32	32/32	34/34	35/35
Statische Druck Zirkulationspumpe	kPa	35,5	39,4	34,2	63,4	52,9
Tiefe	mm	380	465	465	455	455
Breite	mm	925	1047	1047	1060	1060
Höhe	mm	785	913	913	1405	1405
Gewicht	kg	63,4	95,5	95,5	115,5	126,3
	EDV-Nr.					
Wärmepumpe mit Strömungswächter, drehzahlgeregelte Ventilatoren, elektronisches Expansionsventil, Einzelpumpe mit Inverter		775.6020	775.6021	775.6022	775.6023	775.6024

Referenzdatenauslegung bei folgenden Bedingungen:

- (1) Heizen: Außentemperatur 7 °C DB, 6 °C WB; Wassertemperatur 30/35 °C
- (2) Durchschnittliche Bedingungen, variabel - Reg. EU 811/2013
- (3) Kühlen: Außentemperatur 35 °C; Wassertemperatur 12/7 °C
- (4) Schallleistungspegel nach ISO 3744
- (5) Schalldruckpegel in 10 m Entfernung im freien Feld nach ISO 3744 (LS Version)



// Emicon Kaltwassersatz Serie RAE..Kc

Allgemeines

Die Serie **RAE..Kc** ist ein effizientes und geräuscharmes Produkt, zuverlässig und vielseitig einsetzbar für die Klimatisierung von mittleren und großen Gewerbe- und Servicebereichen. Durch den Einsatz von hermetischen Scroll-Kompressoren können diese Geräte extrem leise arbeiten und garantieren dadurch effiziente Leistung und hohe Zuverlässigkeit. Zu den Zubehörteilen gehört, dass der Wasseraufbausatz dem Installateur die Möglichkeit bietet, das System mit Komponenten von angemessener Größe zu vervollständigen, die an die Leistung der Maschine angepasst sind. Diese Serie ist in Übereinstimmung mit der aktuellen Europäischen Richtlinie (UE) 2016/2281 bei Betriebskonditionen 12/7°C.

Ausführung

Die Kältemittelfüllung in den Geräten ist R410A. Der Kältekreislauf ist mit primär auf dem internationalen Markt erhältlichen Komponenten ausgestattet und erfüllt somit die ISO 97/23. Jeder Kältekreislauf beinhaltet: Schauglas, Filtertrockner, elektronisches Expansionsventil, 4-Wege-Umschalt-Ventil, Rückschlagventil, Flüssigkeitssammler, Schrader-Ventile für Wartung und zur Kontrolle, Drucksicherheits-Einrichtung (nach PED Vorschriften)

Schaltschrank:

Alle Geräte sind mit folgendem Standard ausgerüstet: Phasenüberwachungsrelais die den Verdichter abschalten, wenn eine Phase nicht korrekt arbeitet (Scrollverdichter können dann rückwärts anfahren und Schaden erleiden). Ebenfalls sind im Standard enthalten: Hauptschalter, Thermokontakte (als Schutz für Pumpen und Ventilatoren), Sicherung für Verdichter, Motorschutzschalter, Verdichterschütze, Ventilatorenschütze, Pumpenschütze. Die Hauptplatine ist mit potentialfreien Kontakten für eine externe Freigabe und Sammelalarmmeldung ausgestattet.

Die Scroll-Verdichter sind spezielle High Performance Scrolltypen. Alle Größen sind mit Tandem-Verdichter ausgestattet. Diese Bauweise erlaubt den Anlagen bei teilweiser vergleichbarer Last mit unabhängigem Kältekreislauf eine höhere Leistungsfähigkeit. Die Verdichter sind mit Kurbelwannenheizung, sowie einer Motorschutzeinrichtung durch eingebauten Klixon versehen. Sie befinden sich in einem schalldichten Gehäuse und sind vom Luftstrom getrennt, was die Schallemission reduziert. Die Kurbelwannenheizung ist im StandBy immer geschaltet. Der Service erfolgt über die Front-Paneele und ermöglicht auch die Wartung im Betrieb des Gerätes.

Der integrierte Hydraulikkit enthält: Einen Pufferspeicher (je nach Leistung verschiedene Größen), komplett im Werk isoliert und mit einer Frostschuttheizung (optional) versehen. Der Pufferspeicher ist im Vorlauf der Maschine installiert um Temperaturschwankungen zu vermeiden, die durch das Ein- und Ausschalten der einzelnen Verdichter geschehen könnten.

Lieferumfang

- Strömungswächter,
- drehzahlgeregelte Ventilatoren,
- Frostschuttheizung Verdampfer,
- Hoch- und Niederdruckmanometer,
- Pufferspeicher
- Einzelpumpe
- Ausgleichsbehälter
- Sicherheitsventil
- Manometer Wasserkreis
- Füll- und Entleerungsventil



» Leistungstabellen R410A

Serie RAE..Kc

Modell RAE..Kc		191	251	301	401	451	501	601	651
Kälteleistung	kW	18,2	24,4	31,0	39,0	44,2	51,0	57,1	64,4
Gesamtleistungsaufnahme	kW	6,9	9,6	11,5	15,0	18,0	20,4	20,9	22,7
SEER	W/W	3,85	3,90	3,83	3,81	3,82	3,84	3,88	3,85
CO ₂ Äquivalent	t	6,1	6,5	9,0	9,0	9,2	11,9	16,5	20,5
Scroll Verdichter									
Kreisläufe	St.	2/1	2/1	2/1	2/1	2/1	2/1	2/1	2/1
Nominale Stromaufnahme	A	10,3	15,2	18,3	23,0	27,7	32,7	35,0	36,7
Max. Stromaufnahme	A	18	22	27	32	40	44	47	54
Ventilatoren									
Anzahl	St.	2	2	2	2	2	2	2	2
Leistung	kW	2x0,21	2x0,21	2x0,34	2x0,54	2x0,54	2x0,55	2x0,51	2x0,51
Luftvolumenstrom	m ³ /h	10867	10867	13452	17687	17687	16551	20206	19569
Plattenwärmetauscher									
Menge	St	1	1	1	1	1	1	1	1
Volumenstrom Wasser	m ³ /h	3,14	4,21	5,15	6,75	7,65	8,82	9,87	11,14
Druckverlust	kPa	13,16	15,67	22,21	35,88	33,90	34,70	33,60	41,55
Allgemeine Werte									
Kältemittelfüllung (R410A)	kg	2,9	3,1	4,3	4,3	4,4	5,7	7,9	9,8
Wasserinhalt Speicher	Liter	140	140	140	140	140	140	300	300
Schalldruckpegel ⁽¹⁾	dB(A)	41	42	42	43	45	45	45	46
Tiefe	mm	950	950	950	950	950	950	1150	1150
Breite	mm	1910	1910	1910	1910	1910	1910	2905	2905
Höhe	mm	1408	1408	1408	1408	1408	1408	1820	1820
Gewicht	kg	540	540	550	590	590	600	860	870
Versorgungsspannung	V/Ph/Hz	400/3+N/50							
	EDV-Nr.								
Kaltwassersatz mit Strömungswächter, drehzahlgeregelte Lüfter, Frostschutzheizung Verdampfer, Hoch- und Niederdruckmanometer, Pufferspeicher, Einzelpumpe, Ausgleichsbehälter, Sicherheitsventil, Manometer Wasserkreis, Füll- und Entleerungsventil		775.6001	775.6002	775.6003	775.6004	775.6005	775.6006	775.6007	775.6008
Schwingungsdämpfer Set PA		775.6025						775.6026	
Schnittstellenmodul IH f. RAE		775.6028							

Referenzdatenauslegung bei folgenden Bedingungen:
 Nominal Luft 35 °C Kaltwasser 7/12 °C

(1) Schalldruckpegel in 10 m Entfernung im freien Feld nach ISO 3744



» Leistungstabellen R410A Serie RAE..Kc

Modell RAE..Kc		751	901	951	1101	1201	1401	1551
Kälteleistung	kW	73,4	87,0	95,0	108,2	121,7	139,1	153,0
Gesamtleistungsaufnahme	kW	27,6	31,1	36,0	40,1	44,6	50,6	58,8
SEER	W/W	3,80	3,83	3,81	3,85	3,83	3,91	3,90
CO ₂ Äquivalent	t	21,1	24,6	24,6	31,1	31,5	41,6	42,2
Scroll Verdichter								
Kreisläufe	St.	2/1	2/1	2/1	2/1	2/1	2/1	2/1
Nominale Stromaufnahme	A	46,8	53,0	61,2	68,2	75,8	86,0	99,0
Max. Stromaufnahme	A	64,1	66,1	88,1	92,0	101,0	106,0	119,0
Ventilatoren								
Anzahl	St.	2	3	3	3	4	4	4
Leistung	kW	2x0,51	3x0,51	3x0,51	3x0,51	4x0,53	4x0,51	4x0,51
Luftvolumenstrom	m ³ /h	19569	30468	30468	29553	36879	39147	39147
Plattenwärmetauscher								
Menge	St	1	1	1	1	1	1	1
Volumenstrom Wasser	m ³ /h	12,68	14,99	16,38	18,67	20,99	24,00	26,37
Druckverlust	kPa	35,83	26,11	30,49	29,65	30,00	31,31	30,79
Allgemeine Werte								
Kältemittelfüllung (R410A)	kg	10,1	11,8	11,8	14,9	15,1	19,9	20,2
Wasserinhalt Speicher	Liter	300	500	500	500	500	500	500
Schalldruckpegel ⁽¹⁾	dB(A)	47	50	51	52	53	53	53
Tiefe	mm	1150	1150	1150	1150	1150	1150	1150
Breite	mm	2905	3965	3965	3965	3965	3965	3965
Höhe	mm	1820	1820	1820	1820	1820	2220	2220
Gewicht	kg	890,00	1170,00	1240,00	1290,00	1330,00	1660,00	1680,00
Versorgungsspannung	V/Ph/Hz	400/3+N/50						
EDV-Nr.								
Kaltwassersatz mit Strömungswächter, drehzahlgeregelte Lüfter, Frostschutzheizung Verdampfer, Hoch- und Niederdruckmanometer, Pufferspeicher, Einzelpumpe, Ausgleichsbehälter, Sicherheitsventil, Manometer Wasserkreis, Füll- und Entleerungsventil		775.6009	775.6010	775.60011	775.6012	775.6013	775.6014	775.6015
Schwingungsdämpfer Set PA		775.6026	775.6027					
Schnittstellenmodul IH f. RAE		775.6028						

Referenzdatenauslegung bei folgenden Bedingungen:
Nominal Luft 35 °C Kaltwasser 7/12 °C

(1) Schalldruckpegel in 10 m Entfernung im freien Feld nach ISO 3744



MTA Wärmepumpen und Kaltwassersätze

// MTA Kaltwassersätze

Serie HCYGNUS TECH/CYGNUS TECH



Type 020 bis 171

Allgemeines

Luftgekühlte Kaltwassersätze, Wärmepumpen mit Rollkolben- oder hermetischen Scroll-Verdichtern.
Kälteleistung 4,2–66,2 kW. Wärmeleistung 15,4–68,4 kW. Kälteleistung der Verdichter-Verflüssiger-Einheiten
4,5–68,8 kW. Wärmeleistung der Verdichter-Verflüssiger-Einheit 16,1–70,6 kW.

Produkthighlights

- Extrem leise
- Ideal geeignet für Kaltwasserklimaanlagen in öffentlichen und privaten Räumen
- Weite Betriebsgrenzen
- Optimierung der Abtauzyklen der Wärmepumpe dank des exklusiven Reiferfassungssystems FDS (Frost Detecting System) (min. Umgebungstemperatur -10 °C im Wärmepumpenbetrieb)
- Selbstadaptive Temperaturregelung (SAC) für effizienten Betrieb von Anlagen mit geringem Wasservolumen;
- Konzipiert für den Einbau auf geringem Raum
- Einfache Bedienung dank Steuerung über symbolbasiertes duales Display
- Einfache Installation und leichter Zugang zu allen Komponenten
- Leise und schwingungsarm
- Minimaler Platzbedarf

Standardausstattung

- Hermetische Rollkolbenverdichter (020), Scroll-Verdichter (031- 171), Scroll-Verdichter in Tandemanordnung (211-301)
- Integriertes Hydraulikmodul komplett mit Pumpe, Speicher, Ausdehnungsgefäß, Einfüll- und Ablassventil, Manometer und automatischem Entlüfterventil
- Hydraulische Gewindeanschlüsse direkt außerhalb der Einheit zugänglich
- Plattenverdampfer aus gelötetem Edelstahl
- Axialventilatoren mit sichelförmigen Flügeln und elektronischer Drehzahlregelung
- Wärmepumpen mit zweitem Thermostatventil zur Leistungsoptimierung unter allen Betriebsbedingungen (Modelle 131 bis 301)
- Werkseitig mit Kältemittel und Kälteöl befüllt (ausgenommen MC-Ausführungen)
- Schutzart IPX4
- Alle Produkte und Komponenten von MTA werden werkseitig abgenommen und getestet
- Umweltfreundliches Kältemittel R410A mit Ozonabbaupotenzial von 0
- Phasenüberwachung zur Kontrolle der Phasenfolge
- Kurbelwannenheizung

Optionen und Kits

- RS485-ModBus-Schnittstelle zum Anschluss an Überwachungssysteme
- xWEB300D-Überwachungssystem zur örtlichen oder Fernüberwachung (GPRS) und Datenarchivierung auf Basis von Webserver-Technologie (nur mit RS485 Modbus)
- Schwingungsdämpfer
- Kondensator-Filtermatten
- Fernbedienung kpl.(ohne Verbindungskabel)

Programmübersicht

HCY (reversible Wärmepumpe)

CY Kaltwassersatz nur kühlen



» Leistungstabellen R410A

Serie HCYGNUS TECH reversible Wärmepumpe 020-171

Serie CYGNUS TECH Kaltwassersatz 211-301

Daten nach UNI EN 14511:2018 Modell 020-171

Daten nach UNI EN 14511:2013 Modell 211-301

Modell		020	031	051	071	081	101	131	171	211	251	301	
HCY Klima*	Kälteleistung (2)	kW	6,11	9,13	13,31	16,99	18,57	24,8	33,09	37,93	-	-	-
	Heizleistung (2)	kW	7,38	11,5	15,73	20,57	22,16	29,58	38,12	43,83	-	-	-
	Gesamtleistungsaufnahme (2)	kW	2,19	3,30	4,86	6,57	6,95	9,16	11,46	12,63	-	-	-
	SCOP	-	3,484	3,337	3,431	3,479	3,272	3,414	3,423	3,553	-	-	-
	Min. Außenlufttemperatur	°C	-7	-10	-9	-8	-9	-7	-8	-8	-	-	-
CY kühlen	Kälteleistung (1)	kW	-	-	-	-	-	-	-	51,3	59,5	66,2	
	SEER	-	-	-	-	-	-	-	-	3,88	4,04	4,05	
	Gesamtleistungsaufnahme (1)	kW	-	-	-	-	-	-	-	17,4	19,2	22,5	
	Max.. Außenlufttemperatur	°C	-	-	-	-	-	-	-	46	46	45	
Versorgungsspannung	V/Ph/Hz	400 ± 10% / 3 - PE / 50											
Kältekreise/Verdichter	N°	1/1	1/1	1/1	1/1	1/1	1/1	1/1	1/1	1/2	1/2	1/2	
Schalleistungspegel (3)	dB(A)	66,9	68,7	69,9	70,9	69,5	72,5	74,9	76,3	76,6	77,4	77,0	
Schalldruckpegel (4)	dB(A)	38,9	40,7	41,9	42,9	41,5	44,5	46,98	48,3	48,6	49,4	49,0	
Tiefe	mm	380	550	550	550	1960	1960	2060	2060	2470	2470	2470	
Breite	mm	978	1420	1420	1420	810	810	1112	1112	1112	1112	1112	
Höhe	mm	985	1288	1288	1288	1203	1203	1417	1417	1595	1595	1595	
Betriebsgewicht	kg	111	151	182	184	344	361	470	505	613	638	654	
EDV-Nr. Ausführung HCY/CY													
Kaltwassersatz mit Pufferspeicher und Pumpe P1,		775.4064	775.4065	775.4066	775.4067	775.4068	775.4069	775.4070	775.4071	775.4011	775.4012	775.4013	
Kondensator Luftfiltermatten Kit		775.4637	775.4638			775.4639		775.4640		775.4641			
Schnittstellenmodul Modbus RS 485		775.4605											
xWEB300 EVO zur lokalen Überwachung oder Fernüberwachung (GPRS) (5)		775.4627											
Fernbedienung (ohne Verbindungskabel)		775.4642											
Schwingungsdämpferset		775.4601	775.4602			775.4603		775.4604					
MTA Inbetriebnahme (einmalige Anreise)		775.4606							775.4607				

* Klima heizen oder kühlen

(1) Kühlmodus (Endgeräte): externe Umgebungstemperatur: 35 °C; Verdampfer EIN/AUS: 12/7 °C.

(2) Heizmodus (Endgeräte): externe Umgebungstemperatur 7 °C; relative Luftfeuchtigkeit 87 %; Verflüssiger EIN/AUS: 40/45 °C.

(3) Schalleistungspegel: Ermittelt auf der Grundlage von Messungen in Übereinstimmung mit ISO 3744.

(4) Schalldruckpegel in einem Abstand von 10 m: Durchschnittlicher Wert ermittelt auf freiem Feld auf reflektierender Fläche in einem Abstand von 10 m ab der Außenseite des Schaltschranks der Maschine und in einer Höhe von 1,6 m gegenüber der Auflagefläche der Einheit. Werte mit Toleranz von ±2 dB. Die Schallwerte beziehen sich auf die Funktion der Einheit bei Vollast unter Nennbedingungen und mit Umwälzpumpe.

(5) RS 485 Modbus notwendig, verbunden zu xWEB300D EVO.

Die aufgeführten Daten zu Geräuschpegel, Gewicht und Abmessungen beziehen sich auf Kaltwassersätze in der Standardausführung ohne zusätzliche Optionen.

// MTA Kaltwassersätze

Serie iHCYGNUS TECH mit Inverter-Scrollverdichtern



Allgemeines

Die Energieeffizienz ist ein wesentlicher Gesichtspunkt in Wohn-, Büro- und Gewerbegebäuden. Um die hohen Anforderungen in Kombination mit geringen Schallemissionen und weiten Betriebsgrenzen zu erfüllen, präsentiert MTA die iHCYGNUS TECH-Serie mit Kältemittel R410A und allen Elektromotoren mit integriertem Inverter. Die Invertertechnologie moduliert die Frequenz der Scroll-Verdichter so, dass die erbrachte Kühlleistung an den effektiven Wärmebedarf angepasst wird, wodurch der Stromverbrauch erheblich gesenkt wird. Dank des integrierten Pufferspeichers und des Erkennungssystems für die Eisbildung am Luftwärmetauscher ergeben sich hervorragende saisonale Wirkungsgrade, besonders im Wärmepumpenmodus. Abtauzyklen werden nur bei Bedarf durchgeführt. Dies minimiert zusätzlich den Stromverbrauch deutlich.

Vorteile

- Sehr niedrige Schallwerte
- Ideal für Klimaanwendungen in gewerblich oder privat genutzten Räumen
- Weite Betriebsgrenzen
- Alle Elektromotoren mit integriertem Inverter (Verdichter, Ventilator und Pumpe)
- Optimierung der Abtauzyklen im Heizbetrieb dank des einzigartigen Frosterkennungssystems
- Sehr kompakte Bauform
- Benutzerfreundlich durch die intuitiv bedienbare Steuerung mit zweiteiligem, symbolbasiertem Display
- Einfacher Zugang zu allen Komponenten

Standardausstattung

- Einzelner Inverter Scrollverdichter (Mod. 020-171), doppelte Inverter Scrollverdichter (Mod. 211)
- Hydraulik-Gewindeanschlüsse, direkt am Gehäuse zugänglich
- Gelöteter Edelstahl Plattenwärmetauscher
- Speichertank und Pumpe P1
- Kondensatwanne mit Schlauchanschluß
- EC Inverter Ventilatoren
- Zweites thermostatisches Expansionsventil zur Leistungsoptimierung unter allen Betriebsbedingungen (Mod. 081 bis 211)
- Ab Werk befüllt mit Kältemittel und Kälteöl
- Schutzklasse IPX4
- Alle Anlagen werden im Werk getestet und einem Probelauf unterzogen.
- Umweltfreundliches Kältemittel R410A
- Kurbelwannenheizung
- RS485 Modbus Schnittstelle zur Anbindung an externe Überwachungssysteme

Optionen und Kits

- Fernbedienung Display Kit (ohne Verbindungskabel)
- xWEB300D EVO zur lokalen Überwachung, oder Fernüberwachung (GPRS) sowie Datenarchivierung auf WEB server
- Schwingungsdämpfer
- Kondensator-Luftfilter-Matten

» Leistungstabellen R410A

Serie iHCYGNUS TECH Wärmepumpen mit Inverter-Scrollverdichtern



Alle Daten gemäß UNI EN 14511:2018

Modelle		020	031	051	081	101	131	171	211
Nominelle Kälteleistung (1)	kW	5,26	9,16	12,02	17,96	22,02	30,03	39,14	44,01
Gesamtleistungsaufnahme (1)	kW	1,88	3,46	4,81	7,08	8,39	11,11	14,47	16,26
Max. Umgebungstemperatur (2)	°C	46	46	46	46	46	46	46	46
Nominelle Heizleistung (3)	kW	6,05	10,37	14,00	21,06	25,01	34,64	44,93	50,08
Gesamtleistungsaufnahme (3)	kW	1,97	3,55	4,75	7,05	8,22	11,29	14,96	16,61
SCOP (4)		3,43	3,24	3,36	3,41	3,54	3,34	3,44	3,45
min. Umgebungstemperatur (5)	°C	-15	-15	-15	-15	-15	-15	-15	-15
Versorgungsspannung	V/Ph/Hz	230 ± 10% / 1-/ 50		400 ± 10% / 3+N Pe / 50					
Kältekreise/Verdichter	N°	1/1							
Schalleistung (6)	dB(A)	64,9	67,3	67,1	72,1	72,7	74,6	75,6	76,1
Schalldruck (7)	dB(A)	36,9	39,3	39,1	44,1	44,7	46,6	47,6	48,1
Tiefe	mm	550	550	550	2012	2012	2526	2526	2526
Breite	mm	1420	1420	1420	830	830	1115	1115	1115
Höhe	mm	1330	1330	1330	1232	1232	1689	1689	1689
Betriebsgewicht	kg	150	157	166	330	345	515	555	595
EDV-Nr. Ausführung HCY/CY									
Kaltwassersatz mit Pufferspeicher und Pumpe P1, incl. RS485 Modbus Schnittstelle		775.4101	775.4102	775.4103	775.4104	775.4105	775.4106	775.4107	775.4108
xWEB300 EVO zur lokalen Überwachung oder Fernüberwachung (GPRS)		775.4627							
Fernbedienung Display Kit (ohne Verbindungskabel)		775.4628							
Kondensator Luftfiltermatten Kit		775.4629	775.4630	775.4631		775.4632		775.4633	
Schwingungsdämpferset		775.4634	775.4635	775.4636					
MTA Inbetriebnahme (einmalige Anreise)		775.4606				775.4607			

Alle Daten gemäß UNI EN 14511:2018. Alle Angaben beziehen sich auf Standardgeräte ohne Zubehör / Optionen, für die eine elektrische Einspeisung erforderlich wäre und auf Nennbetriebsbedingungen.

- (1) Nominelle Kälteleistung und nominelle Leistungsaufnahme: Verdampfer Wasser Eintritts- / Austrittstemperatur 12/7 °C, Umgebungstemp. 35 °C;
 - (2) Max. Umgebungstemperatur: Daten beziehen sich auf Kühlbetrieb mit Wasseraustrittstemperatur 7 °C;
 - (3) Nominelle Heizleistung und nominelle Leistungsaufnahme: Daten beziehen sich auf Nominalbedingungen mit Verflüssiger Wasser Eintritts- / Austrittstemperatur 40/45 °C, relative Luftfeuchtigkeit 87 %, Umgebungstemperatur 7 °C;
 - (4) SCOP: Die Daten sind in Übereinstimmung mit der Europäischen Verordnung 813/2013 für Niedrigtemperatur Wärmepumpen (BT) bei durchschnittlichen klimatischen Bedingungen (Straßburg) und variabler Wasser-Austrittstemperatur;
 - (5) Min. Umgebungstemperatur: Daten beziehen sich auf Heizmodus und Wasseraustrittstemperatur 45 °C;
 - (6) Schalleistung: Daten gemessen im Kühlbetrieb in Übereinstimmung mit der ISO 3744;
 - (7) Schalldruck in 10 m: Durchschnittswert im freien Feld bei 10 m Abstand, reflektierenden Flächen, von der Verflüssigerseite, in 1,6 m Höhe vom Boden; Werte mit Toleranz +/- 2 dB. Die Schallwerte beziehen sich auf den Betrieb der Anlage, inkl. Zirkulationspumpe, bei Vollast und unter nominellen Bedingungen.
- Die aufgelisteten Schallwerte, Gewichte und Abmessungen beziehen sich auf Basisanlagen ohne zusätzliche Optionen.
Die aufgeführten Daten zu Geräuschpegel, Gewicht und Abmessungen beziehen sich auf Kaltwassersätze in der Standardausführung ohne zusätzliche Optionen.

// MTA Kaltwassersätze

Serie TAURUS TECH



Allgemeines

Luftgekühlte Kaltwassersätze mit hermetischen Scroll-Verdichtern und dem Kältemittel R410A.
Kälteleistung 73–150 kW.

Die luftgekühlten Kaltwassersätze der Taurus Tech Baureihe erfüllen dank ihrer Vielseitigkeit und einfachen Installation jederzeit die Anforderungen an Wohn- und Gewerbe-Klimatisierungen.

Die Taurus tech Anlagen erfüllen die erforderlichen ErP TIER 2 Vorgaben. Verbunden mit sehr hohen Energieeffizienzwerten und der vielseitigen Anpassbarkeit sind die Anlagen in nahezu jedem System installierbar.

Mit ihren geringen Unterhaltungs- und Installationskosten, der hohen Zuverlässigkeit und Umweltverträglichkeit, ist die Taurus tech die richtige Wahl für heutige und zukünftige Installationen.

Produkt Highlights

- Hocheffiziente HE Version;
- Leise SHE und sehr leise SSN Version;
- Hohe Energieeffizienz im Volllastbereich (EER);
- Hohe SEER Werte in Übereinstimmung mit den Anforderungen der ERP Richtlinie;
- Weite Betriebsgrenzen für einen Betrieb unter allen Bedingungen;
- Umfangreiches Zubehör, Optionen und Kits für jede Anforderungen erleichtern die Installation;
- Einfacher Zugang zu allen Komponenten.

Standardausstattung

- Kältemittel R410A;
- Hermetische Scroll-Kompressoren in einem Kältekreislauf;
- Verdichter-Kurbelwellenheizung und Phasenüberwachung;
- Axialventilatoren, entwickelt auf der Basis bionischer Prinzipien, ermöglichen hohe Leistung bei geringen Geräuschemissionen;
- Schaltschrank Schutzklasse IP54;
- Parametrierte Mikroprozessorsteuerung C208CX;
- Elektronische Expansionsventile;
- Luftgekühlte Kondensatoren (Kupferrohre/Aluminiumlamellen) in länglicher "V"-Anordnung;
- Hoch- und Niederdruckschalter Kältemittel;
- Kältemittelmanometer.

Versionen

- **HE** - Hohe Energieeffizienz, akustische Basisausstattung;
- **SHE** - Hohe Energieeffizienz, Leise-Version;
- **SSN** - Standardenergieeffizienz, sehr Leise-Version;
nicht verfügbar für Modell 035.

Hauptoptionen

- Rohrbündelwärmetauscher;
- Pumpenoptionen: P15, P2 Pumpe, oder Doppelpumpen;
- Speichertank;
- Absperrventile Verdichter-Eintritt/Austritt
- Hocheffiziente EC-Ventilatoren mit integrierter Drehzahlregelung;
- Schutzbeschichtung der Verflüssigerregister für Aufstellungssituationen in aggressiver Umgebungsluft;
- Frostschutzheizung Wärmetauscher und Hydraulik;
- Schutz der Hydraulikanlage mit Seitenpaneelen oder Metallgittern;
- Schutz der Kondensatregister durch Filtermatten oder Schutzgitter;
- Sanftanlauf zur Reduktion des Anlaufstroms bis zu 30%;
- Komplett- oder teilweise Wärmerückgewinnung;
- Option -20 °C: ermöglicht einen Betrieb der Anlage bis -20 °C Umgebungstemperatur (die Verwendung eines geeigneten Frostschutzmittels ist zwingend erforderlich).

Anbau Kits

- Schwingungsdämpfer
- Kit für Fernsteuerung: VICX620 Display LED, VG1890 Display LCD semi-graphisch (max. 150 m);
- Überwachungs-Kits: RS485 ModBus, xWEB300D.



» Leistungstabellen R410A Serie TAURUS TECH

Daten nach UNI EN 14511:2018 angegeben

Modell TAT	HE																					
	030			035			040			050			055			060			065			
Version	HE	SHE	SSN	HE	SHE	SSN	HE	SHE	SSN	HE	SHE	SSN	HE	SHE	SSN	HE	SHE	SSN	HE	SHE	SSN	
Nominelle Kälteleistung (1)	kW	73,3	71,2	68,1	82,9	80,0	-	92,7	89,2	83,1	109,0	106,6	102,8	119,2	116,2	111,7	136,5	132,0	125,5	149,8	144,2	135,9
Gesamtleistungsaufnahme (1)	kW	24,0	23,7	24,3	27,5	27,6	-	31,1	31,5	33,8	35,50	34,7	35,2	38,9	38,4	39,2	46,9	47,1	49,1	50,7	51,5	54,5
EER (2)		3,05	3,01	2,81	3,01	2,90	-	2,98	2,83	2,46	3,08	3,07	2,92	3,06	3,03	2,85	2,91	2,80	2,56	2,95	2,80	2,50
SEER (3)		4,25	4,41	4,37	4,15	4,14	-	4,21	4,21	4,14	4,19	4,49	4,63	4,14	4,38	4,43	4,20	4,36	4,34	4,15	4,23	4,22
Max. Außenlufttemperatur (4)	°C	46	46	46	46	46	-	46	46	42	46	46	46	46	46	46	46	46	43	46	46	42
Kältemittel	R410A																					
Verdichter/Kreisläufe	N°	1 / 2																				
Leistungssteuerung	0 -50 -100																					
Stromversorgung	V/Ph/Hz	400 ± 10% / 3 - PE / 50																				
Schutzart	IP54																					
Schalleistung (5)	dB(A)	87,5	82,6	79,6	87,1	82,2	-	86,7	81,8	78,8	90,3	84,2	81,3	90,1	83,8	80,6	88,8	83,5	80,3	89,9	84,0	79,7
Schalldruckpegel (6)	dB(A)	59,5	54,6	51,6	59,1	54,2	-	58,7	53,8	50,9	62,3	56,3	53,3	62,1	55,9	52,6	60,9	55,5	52,3	61,9	56,0	51,7
Breite	mm	1110			1110			1110			1110			1110			1110			1110		
Länge	mm	2507			2507			2507			3407			3407			3407			3407		
Höhe	mm	2155			2155			2155			2155			2155			2155			2155		
Betriebsgewicht	kg	926			953			969			1253			1296			1379			1423		
Wasseranschlüsse	inch	Rp 2"									Rp 2" 1/2											

EDV-Nr. Ausführung TAT							
Version HE	775.4088	775.4089	775.4090	775.4091	775.4092	775.4093	775.4094

(andere Versionen auf Anfrage)

Chiller Bio Basisgerät HE Version für Umgebungstemperatur bis - 20 °C
incl. Pufferspeicher und Pumpe P15, Verkleidung Hydraulikmodul
elektronisches Expansionsventil, EC-Ventilatoren, Absperrventile im Kältekreis,
Luftfilter für die Kondensatoren

Schwingungsdämpfer	775.4608
Inbetriebnahme durch MTA (einmalige Anreise)	775.4609

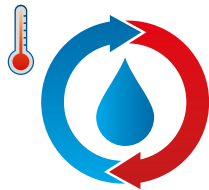

Integrierte Systeme zur teilweisen oder vollständigen Wärmerückgewinnung.



Fortschrittlicher, digitaler IC208CX Mikroprozessorregler.



Externe Überwachungssysteme..



Jede Anlage wird individuell auf korrekte Funktion getestet.

"Alle Daten gemäß UNI EN 14511:2018. Alle Werte beziehen sich auf Anlagen mit Standardausstattung ohne elektr. Zubehöre/Zusatzoptionen, bei nominellen Bedingungen. Die angegebenen Werte entsprechen den Werten die in der nächsten Eurovent Version im November veröffentlicht werden.

- Nominelle Kälteleistung und nominelle Leistungsaufnahme:** Verdampfer Wasser Eintritts- / Austrittstemperatur 12/7 °C, Umgebungstemp. 35 °C;
- EER:** Daten beziehen sich auf den Betrieb der Anlage bei Normbedingungen unter Vollast bei Verdampfer Wasser Eintritts- / Austrittstemperatur 12/7 °C und Umgebungstemp. 35 °C;
- SEER:** Daten in Übereinstimmung mit der europäischen Richtlinie (EU)2016/2281 bezüglich der Ökodesign-Anforderungen für Kühlanlagen und Hochtemperatur-Prozesskühler;
- Max. Umgebungstemperatur:** Daten beziehen sich auf Kühlbetrieb mit Wasseraustrittstemperatur 7°C;
- Schalleistung:** Daten gemessen im Kühlbetrieb in Übereinstimmung mit der ISO 3744;
- Schalldruck in 10 m:** Durchschnittswert im freien Feld bei 10m Abstand, reflektierenden Flächen, von der Verflüssigerseite, in 1,6m Höhe vom Boden; Werte mit Toleranz +/- 2 dB. Die Schallwerte beziehen sich auf den Betrieb der Anlage bei Vollast und unter nominellen Bedingungen, ohne Zubehöre/Zusatzoptionen."

Die angegebenen Schallwerte, Gewichte und Abmessungen beziehen sich auf Basisanlagen ohne zusätzliche Optionen.



// CONDI®LINE WANDGERÄTE

Fan Coils Condi®line Wandgeräte DXA/DXA ECM

Allgemeines zu DXA und DXA ECM

DXA Wandgerät, platzsparendes Kompaktgerät mit hervorragender Laufruhe für den Einsatz in geräuschsensiblen Räumen (Schlafzimmer, Ruhebereiche).

Das DXA Wandgerät ist auf Wunsch mit 2- oder 3-Wegeventil, mit Modbus RTU- Regelplatine oder mit Fernbedienung erhältlich. Alle Modellvarianten sind mit einem dreistufigen AC oder mit stufenlosen EC Motor erhältlich. Bei den Modellvarianten mit Modbus RTU- Regelplatine und der Variante mit Fernbedienung sind die Luftausblasmellen automatisch verstellbar.

Luftausblasmellen in Gehäusefarbe Weiss (RAL 9003). Gehäuse aus ABS Kunststoff, glänzend. Zur Luftverteilung nach rechts oder links besitzen die Luftausblasmellen bewegliche Zwischenlamellen, stufenlos 30° in beide Richtungen schwenkbar.

Folgende Ausstattungsvarianten können bestellt werden:

DXA ECM / DXA	ohne Fernbedienung und ohne Ventil
DXA ECM-2V / DXA-2V	ohne Fernbedienung, mit eingebautem 2-Wege-Ventil
DXA ECM-3V / DXA-3V	ohne Fernbedienung, mit eingebautem 3-Wege-Ventil

DXA ECM-T / DXA-T	mit Fernbedienung, ohne Ventil
DXA ECM-T-2V / DXA-T-2V	mit Fernbedienung und eingebautem 2-Wege-Ventil
DXA ECM-T-3V / DXA-T-3V	mit Fernbedienung und eingebautem 3-Wege-Ventil

DXA ECM-MB / DXA-MB	mit MB Regelplatine, ohne Ventil
DXA ECM-MB-2V / DXA-MB-2V	mit MB Regelplatine und eingebautem 2-Wege-Ventil
DXA ECM-MB-3V / DXA-MB-3V	mit MB Regelplatine und eingebautem 3-Wege-Ventil

Alle Varianten sind auch mit eingebautem Heizregister lieferbar. Leistungsdaten hierfür erfragen Sie bitte in unserer Technik.

Technische Daten

- 4 Baugrößen in den Baulängen 880 und 1185 mm
- Farbe RAL 9003
- AC- oder EC-Motor Technik
- Zwei- oder Drei-Wege-Ventile
- Zwei-Leiter-System

Steuer- und Regelvarianten

Wenn Geräte wie oben erwähnt in der T-Version bestellt werden, dann wird als Fernbedienung grundsätzlich die Infrarot FB mitgeliefert. Mit dieser kann nur ein Gerät geregelt werden.

Sollten mehrere Geräte im Raum über eine Fernbedienung geregelt werden, muss die Geräte-Version mit MB Regelplatine bestellt werden. Zusätzlich muss die Infrarot Fernbedienung mit Empfänger (RS-RT03-F), bzw eine Wandsteuerung T-MB geordert werden (eine pro Raum).

Genauere Beschreibung der Steuergeräte nach den technischen Daten der Wandmodelle.

Betriebsgrenzen

Max. Wassertemperatur:	70 °C
Min. Wassertemperatur:	6 °C
Max. Betriebsdruck:	10 bar



» Leistungstabellen

Condi@line Wandgeräte DXA/DXA ECM

Kühlleistung

Luft Eintrittstemperatur: + 27 °C, Relative Feuchte 50 %

Modell	Drehzahlstufe	Luftmenge [m³/h]	Wassertemperatur °C					
			Eintritt 7 - Austritt 12					
			Gesamtkühlleistung [kW]	sensible Kühlleistung [kW]	Wasserdurchflussmenge [l/h]	Druckverlust Wasser [kPa]	Schallleistungspegel L _w ²⁾ [dB(A)]	Schalldruckpegel L _p ¹⁾ [dB(A)]
DXA 1	6	500	2,40	1,76	413	15,8	-	-
	5	470	2,32	1,69	399	14,8	-	-
	4 max	375	2,02	1,44	347	11,6	48	39
	3 med	340	1,89	1,34	326	10,3	41	32
	2 min	270	1,62	1,13	279	7,8	34	26
DXA 2	1	205	1,33	0,91	229	5,5	-	-
	6	545	2,53	1,86	434	17,3	-	-
	5	480	2,35	1,71	404	15,2	-	-
	4 max	400	2,10	1,51	362	12,5	53	34
	3 med	365	1,98	1,41	341	11,2	47	38
DXA 3	2 min	305	1,76	1,24	303	9,0	39	30
	1	250	1,54	1,06	264	7,1	-	-
	6	780	4,06	2,91	698	44,5	-	-
	5	730	3,90	2,78	671	41,4	-	-
	4 max	545	3,24	2,25	558	29,7	48	39
DXA 4	3 med	480	2,97	2,05	512	25,4	40	31
	2 min	375	2,48	1,68	427	18,3	35	26
	1	280	2,02	1,35	347	12,6	-	-
	6	790	4,09	2,93	704	45,1	-	-
	5	675	3,72	2,63	640	38,0	-	-

Drehzahlstufe 4 = MAX (werkseitig angeschlossene Drehzahlstufen)

Drehzahlstufe 3 = MED (werkseitig angeschlossene Drehzahlstufen)

Drehzahlstufe 2 = MIN (werkseitig angeschlossene Drehzahlstufen)

- 1) Schalldruckpegel bei einer Raumgröße von 100 m³, Nachhallzeit 0,5 s, Raumdämpfungsmaß 9 dB(A).
2) Leistungen nach Eurovent.

Korrekturkoeffizienten für andere Werte der relativen Luftfeuchtigkeit

relative Luftfeuchtigkeit	Wassertemperatur °C	
	Eintritt 7 - Austritt 12	
	Gesamtkühlleistung [kW]	sensible Kühlleistung [kW]
46 %	0,90	1,00
48 %	0,95	1,00

Modell	Inverter Steuerung [V]	Luftmenge [m³/h]	Wassertemperatur °C					
			Eintritt 7 - Austritt 12					
			Gesamtkühlleistung [kW]	sensible Kühlleistung [kW]	Wasserdurchflussmenge [l/h]	Druckverlust Wasser [kPa]	Schallleistungspegel L _w ²⁾ [dB(A)]	Schalldruckpegel L _p ¹⁾ [dB(A)]
DXA ECM 1	10	415	2,15	1,55	370	12,9	-	-
	7,5 max	355	1,95	1,38	335	10,8	52	43
	5 med	290	1,70	1,19	293	8,5	46	37
	3 min	240	1,49	1,03	257	6,7	35	26
	1	190	1,26	0,86	217	4,9	-	-
DXA ECM 2	10	510	2,43	1,78	418	16,1	-	-
	7,5 max	440	2,23	1,61	383	13,8	55	46
	5 med	375	2,02	1,44	347	11,5	47	38
	3 min	315	1,80	1,27	309	9,4	40	31
	1	260	1,58	1,10	271	7,4	-	-
DXA ECM 3	10	620	3,53	2,48	607	34,6	-	-
	7,5 max	520	3,14	2,18	541	28,1	53	44
	5 med	420	2,71	1,85	467	21,5	45	36
	3 min	345	2,36	1,59	405	16,7	37	28
	1	270	1,96	1,31	338	12,0	-	-
DXA ECM 4	10	770	4,03	2,88	693	44,0	-	-
	7,5 max	665	3,69	2,60	634	37,5	57	48
	5 med	550	3,26	2,27	562	30,1	49	40
	3 min	465	2,91	2,00	501	24,5	43	34
	1	375	2,50	1,70	431	18,7	-	-

Inv.Steuer Spannung 7,5 = MAX (werkseitig angeschlossene Drehzahlstufen)

Inv.Steuer Spannung 5 = MED (werkseitig angeschlossene Drehzahlstufen)

Inv.Steuer Spannung 3 = MIN (werkseitig angeschlossene Drehzahlstufen)



» Auswahltabellen

Condi@line Wandgeräte DXA/DXA ECM

2-Leiter-Anlage

Modell	DXA 1		DXA 2		DXA 3		DXA 4	
Baulänge L [mm]	880				1185			
Bauhöhe H [mm]	322	322	322	322	322	322	322	322
Bautiefe T [mm]	212	212	212	212	212	212	212	212
Register-Baugröße	1		2		3		4	
Register 1 Anzahl Reihen	2							
	EDV-Nr. verschiedene Ausführungen							
ohne Ventile, ohne FB, ohne MB-Platine	778.130001		778.130019		778.130037		778.130055	
ohne Ventile, mit FB, ohne MB-Platine	778.130002 (T)		778.130020 (T)		778.130038 (T)		778.130056 (T)	
ohne Ventile, ohne FB, mit MB-Platine	778.130003		778.130021		778.130039		778.130057	
2-Wegeventil, ohne FB, ohne MB-Platine	778.130004		778.130022		778.130040		778.130058	
2-Wegeventil, mit FB, ohne MB-Platine	778.130005 (T)		778.130023 (T)		778.130041 (T)		778.130059 (T)	
2-Wegeventil, ohne FB, mit MB-Platine	778.130006		778.130024		778.130042		778.130060	
3-Wegeventil, ohne FB, ohne MB-Platine	778.130007		778.130025		778.130043		778.130061	
3-Wegeventil, mit FB, ohne MB-Platine	778.130008 (T)		778.130026 (T)		778.130044 (T)		778.130062 (T)	
3-Wegeventil, ohne FB, mit MB-Platine	778.130009		778.130027		778.130045		778.130063	

2-Leiter-Anlage

Modell	DXA ECM 1		DXA ECM 2		DXA ECM 3		DXA ECM 4	
Baulänge L [mm]	880				1185			
Bauhöhe H [mm]	322	322	322	322	322	322	322	322
Bautiefe T [mm]	212	212	212	212	212	212	212	212
Register-Baugröße	1		2		3		4	
Register 1 Anzahl Reihen	2							
	EDV-Nr. verschiedene Ausführungen							
ohne Ventile, ohne FB, ohne MB-Platine	778.130073		778.130091		778.130109		778.130127	
ohne Ventile, mit FB, ohne MB-Platine	778.130074 (T)		778.130092 (T)		778.130110 (T)		778.130128 (T)	
ohne Ventile, ohne FB, mit MB-Platine	778.130075		778.130093		778.130111		778.130129	
2-Wegeventil, ohne FB, ohne MB-Platine	778.130076		778.130094		778.130112		778.130130	
2-Wegeventil, mit FB, ohne MB-Platine	778.130077 (T)		778.130095 (T)		778.130113 (T)		778.130131 (T)	
2-Wegeventil, ohne FB, mit MB-Platine	778.130078		778.130096		778.130114		778.130132	
3-Wegeventil, ohne FB, ohne MB-Platine	778.130079		778.130097		778.130115		778.130133	
3-Wegeventil, mit FB, ohne MB-Platine	778.130080 (T)		778.130098 (T)		778.130116 (T)		778.130134 (T)	
3-Wegeventil, ohne FB, mit MB-Platine	778.130081		778.130099		778.130117		778.130135	

	EDV-Nr. Zubehör	
3-Wegeventil (nicht montiert)	778.160019	778.160020
2-Wegeventil (nicht montiert)	778.160021	778.160022
Kondensatpumpe PCF-M (montiert)	778.160378	

ACHTUNG: Bei Version T ist die Infrarot Fernbedienung im Lieferumfang. Eine Fernbedienung kann aber immer nur ein Gerät regeln!

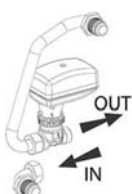

2-Wegeventil

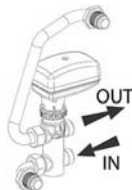

3-Wegeventil



Kondensatpumpe PCF-M

// CONDI®LINE

Steuerungen - Fernbedienungen



Fernbedienung mit einer Betriebsführung: **Version T**

Die Geräte können nicht vernetzt werden, weil die Fernbedienung immer nur eine Einheit regelt.

Die elektronische Platine, die serienmäßig auf den Versionen DXA ECM-T und DXA-T montiert ist, ermöglicht Funktionen und Einstellmodalitäten, die durch Einstellung der Konfigurations-DIP- Schalter auf der Karte definiert sind.

Mit Hilfe der Fernbedienung RT03 können folgende Funktionsparameter des Fan Coils eingestellt werden:

- Drehzahlstufen, zusätzlich automatische Drehzahl
- Ein- Aus Taster
- manuelle und automatische Change-Over Umschaltung
- zusätzliche Betriebswahl, nur Lüften
- integrierte Zeitschaltuhr (Tagesprogramm)
- Verstellung des Luftauslass



Alternativ für Ausführungen mit MB-Platine:

Wandsteuerung automatisch T-MB ZE0215 0002 **EDV-Nr. 778.160001**

Eine Steuerung für mehrere Einheiten (maximal 20 Einheiten) (Maximale Länge der Anschlusskabel = 800 m)

Mehrere Condilina - **Geräte der Version mit MB Regelungsplatine** können in Serie angeschlossen werden. Alle Geräte werden mit einer Fernbedienung RT03 oder mit einer Wandsteuerung TMB geregelt.

Fernbedienung RT03 mit mitgeliefertem Empfänger (verwendbar nur mit MB Regelungsplatine)
RS-RT03-F ZE0199 0002 **EDV-Nr. 778.160306**

alternativ für Ausführungen mit MB-Platine:

Wandsteuerung automatisch T-MB ZE0215 0002 **EDV-Nr. 778.160001**

Achtung: Für Ausführungen ohne Fernbedienung und ohne MB Platine ist eine Standard bzw. Komfortregelung möglich.
Siehe Regelungsvarianten für Fancoils.

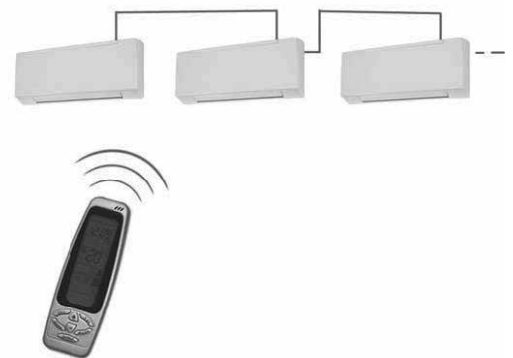

// CONDI®LINE TRUHENGERÄTE

Fan Coils Condi®line Truhengeräte DXC/DXC ECM



Allgemeines zu DXC und DXC ECM

Die Fan Coils der Modellreihe DXC eignen sich ideal für den Einsatz in Hotelzimmern und in Büros. Durch ihr breites Zubehörangebot sind dort fast alle Einbausituationen denkbar. Sie verfügen über eine große Kühlleistungsbandbreite von 1,5 kW bis zu 6,3 kW*. Erhältlich als 2- oder 4-Leiter-System mit 3- oder 4-reihigen Registern erfüllen sie in puncto Leistungsfähigkeit alle Anforderungen. Durch die verbauten Radialventilatoren ist ein energiesparender Betrieb gewährleistet und ein Kanalschluss möglich. Auf Grund ihres modularen Konzeptes sind die DXC Truhengeräte mit einer stabilen Rahmenkonstruktion für die Zwischendecke gedacht, können aber auch in einem formschönen und edel anmutenden Gehäuse aus weiß (RAL 9003) lackiertem Stahlblech und dazu passenden, hellgrauen Seitenteilen aus Kunststoff geliefert werden.

In Bezug auf eine niedrige Stromaufnahme und einen niedrigen Schalleistungspegel erfüllen oder übertreffen die DXC Truhengeräte alle aktuellen Anforderungen im Neubaubereich. Durch ihre kompakte Bauweise eignen sich DXC Geräte insbesondere für Bauten die nach Rastermaßen geplant sind. Wie auch bei allen anderen Arbonia Fan Coils besteht das speziell entwickelte Wärmeregister aus Kupferrohren mit Aluminiumlamellen.

Produkthighlights

- Exklusives Design
- Sehr leise: Niedrigster Schalldruckpegel nach Eurovent
- Stabiles Gehäuse und Gitter
- Alle Ventil-Kits lose oder montiert lieferbar
- Alle Geräte mit AC (6 Stufen) oder EC-Motoren erhältlich
- Einfache Installation und Wartung
- Geeignet für die Kommunikation im ModBus RTU Protokoll
- Erhältlich mit elektrischen Filter Crystal

Technische Daten

- Je nach Variante bis zu 9 Baugrößen
- Farbe: Front RAL 9003, Verkleidung Pantone Cool Grey 1C (hellgrau)
- AC- oder EC-Motor Technik
- Mit Radialventilator
- Zwei- oder Drei-Wege-Ventile
- Zwei- oder Vier-Leiter-System

relative Luftfeuchtigkeit	Wassertemperatur °C	
	Eintritt 7 - Austritt 12	
	Gesamt- kühlleistung [kW]	sensible Kühlleistung [kW]
46 %	0,90	1,00
48 %	0,95	1,00

- Schalleistungspegel bei einer Raumgröße von 100 m³, Nachhallzeit 0,5 s, Raumdämpfungsmaß 9 dB(A).
 - Leistungen nach Eurovent.
- min–med–max = werkseitig angeschlossene Drehzahlstufen

Betriebsgrenzen

- Max. Wassereintrittstemperatur: + 85 °C
 Min. Wassereintrittstemperatur: + 5 °C (Bei Wassereintrittstemperaturen unter + 5 °C, Arbonia konsultieren)
 Max. Betriebsdruck: 1000 kPa (10 bar)

Anmerkung:

Für Geräte mit Gehäuse MO beträgt die maximale Installationshöhe 2,8 m. Beim Heizen muss besonders auf Räume geachtet werden, deren Fußbodentemperatur niedrig ist (z.B. niedriger als 5 °C). In dieser Situation kann der Fußboden die niedrigen Luftschichten soweit kühlen, dass die gleichmäßige Verbreitung der warmen Luft von der Decke gestoppt werden kann.



» Leistungstabellen

Condi@line Truhengeräte DXC

Kühlleistung von 2-Leiteranlagen mit 3-reihigem Hauptregister

Luft Eintrittstemperatur: + 27 °C, relative Feuchte 50 %

Modell	Inverter Steuerung [V]	Luftmenge [m³/h]	Wassertemperatur °C					
			Eintritt 7 - Austritt 12					
			Gesamtkühlleistung [kW]	sensible Kühlleistung [kW]	Wasserdurchflussmenge [l/h]	Druckverlust Wasser [kPa]	Schallleistungspegel L _w [2] [db(A)]	Schalldruckpegel L _p [1] [db(A)]
DXC 13	1	105	0,64	0,47	110	1,0	-	-
	2 min	125	0,74	0,54	127	1,3	32	23
	3 med	150	0,83	0,62	143	1,6	39	30
	4 max	175	0,94	0,71	162	2,0	45	36
	5	195	1,02	0,78	175	2,3	-	-
	6	220	1,11	0,86	191	2,7	-	-
DXC 23	1	145	0,98	0,69	169	2,9	-	-
	2 min	170	1,09	0,77	187	3,5	30	21
	3 med	220	1,35	0,97	232	5,1	40	31
	4 max	250	1,49	1,08	256	6,0	47	38
	5	295	1,69	1,23	291	7,5	-	-
	6	340	1,88	1,30	323	9,0	-	-
DXC 33	1	185	1,38	0,94	237	7,5	-	-
	2 min	235	1,68	1,15	289	10,6	36	27
	3 med	270	1,92	1,32	330	13,4	40	31
	4 max	325	2,23	1,54	384	17,4	49	40
	5	385	2,57	1,79	442	22,4	-	-
	6	440	2,86	2,01	492	27,1	-	-
DXC 43	1	185	1,36	0,93	234	7,3	-	-
	2 min	265	1,86	1,28	320	12,8	33	24
	3 med	335	2,30	1,60	396	18,5	39	30
	4 max	400	2,65	1,85	456	23,7	47	38
	5	485	3,08	2,18	530	31,0	-	-
	6	570	3,49	2,50	600	38,5	-	-
DXC 53	1	250	1,80	1,24	310	4,7	-	-
	2 min	315	2,18	1,51	375	6,6	31	22
	3 med	420	2,78	1,94	478	10,0	41	32
	4 max	495	3,16	2,23	544	12,6	48	39
	5	545	3,42	2,42	588	14,5	-	-
	6	650	3,92	2,81	674	18,4	-	-
DXC 63	1	415	2,73	1,91	470	9,7	-	-
	2 min	505	3,21	2,27	552	13,0	37	28
	3 med	590	3,63	2,58	624	16,0	46	37
	4 max	680	4,06	2,92	698	19,6	52	43
	5	760	4,40	3,19	757	22,6	-	-
	6	830	4,69	3,42	807	25,2	-	-
DXC 73	1	445	3,08	2,12	530	14,0	-	-
	2 min	535	3,59	2,50	617	18,3	42	33
	3 med	630	4,09	2,86	703	23,1	51	42
	4 max	735	4,62	3,26	795	28,6	56	47
	5	840	5,12	3,64	881	34,2	-	-
	6	925	5,50	3,94	946	38,8	-	-
DXC 83	1	510	3,29	2,31	566	7,0	-	-
	2 min	665	4,03	2,87	693	9,9	45	36
	3 med	815	4,75	3,42	817	13,3	56	47
	4 max	1020	5,60	4,10	963	17,7	60	51
	5	1100	5,90	4,35	1015	19,5	-	-
	6	1200	6,27	4,65	1078	21,7	-	-
DXC 93	1	735	4,40	3,15	757	11,6	-	-
	2 min	830	4,82	3,48	829	13,6	50	41
	3 med	980	5,45	3,98	937	16,9	58	49
	4 max	1210	6,33	4,70	1089	22,0	64	55
	5	1365	6,86	5,15	1180	25,4	-	-
	6	1500	7,27	5,50	1250	28,1	-	-

Kühlleistung von 4-Leiteranlagen mit 3-reihigem Hauptregister und einreihigem Zusatzregister

Luft Eintrittstemperatur: + 27 °C, relative Feuchte 50 %

Modell	Drehzahl-Stufe	Luftmenge [m³/h]	Wassertemperatur °C					
			Eintritt 7 - Austritt 12					
			Gesamtkühlleistung [kW]	sensible Kühlleistung [kW]	Wasserdurchflussmenge [l/h]	Druckverlust Wasser [kPa]	Schallleistungspegel L _w [2] [db(A)]	Schalldruckpegel L _p [1] [db(A)]
DXC 13 + 1	1	105	0,59	0,44	104	1,0	-	-
	2 min	125	0,69	0,51	122	1,2	32	23
	3 med	150	0,77	0,57	137	1,5	39	30
	4 max	175	0,86	0,65	151	1,8	45	36
	5	195	0,93	0,71	166	2,1	-	-
	6	220	1,00	0,78	180	2,5	-	-
DXC 23 + 1	1	145	0,92	0,65	162	2,7	-	-
	2 min	170	1,02	0,73	180	3,2	30	21
	3 med	220	1,26	0,91	220	4,7	40	31
	4 max	250	1,38	1,00	241	5,5	47	38
	5	295	1,54	1,14	270	6,7	-	-
	6	340	1,70	1,27	299	8,1	-	-
DXC 33 + 1	1	185	1,33	0,91	230	7,1	-	-
	2 min	235	1,62	1,11	281	10,2	36	27
	3 med	270	1,84	1,26	320	12,8	40	31
	4 max	325	2,12	1,47	371	16,6	49	40
	5	385	2,43	1,70	425	21,3	-	-
	6	440	2,68	1,90	468	25,5	-	-
DXC 43 + 1	1	185	1,32	0,90	230	7,0	-	-
	2 min	265	1,80	1,23	313	12,2	33	24
	3 med	335	2,20	1,52	382	17,5	39	30
	4 max	400	2,51	1,76	436	22,4	47	38
	5	485	2,88	2,05	504	28,8	-	-
	6	570	3,22	2,32	562	35,4	-	-
DXC 53 + 1	1	250	1,73	1,19	299	4,4	-	-
	2 min	315	2,08	1,44	360	6,1	31	22
	3 med	420	2,62	1,84	454	9,3	41	32
	4 max	495	2,96	2,10	515	11,6	48	39
	5	545	3,19	2,27	554	13,3	-	-
	6	650	3,60	2,59	630	16,5	-	-
DXC 63 + 1	1	415	2,57	1,80	446	9,0	-	-
	2 min	505	3,00	2,12	522	11,9	37	28
	3 med	590	3,35	2,40	587	14,6	46	37
	4 max	680	3,71	2,69	648	17,6	52	43
	5	760	3,98	2,92	698	20,0	-	-
	6	830	4,21	3,11	738	22,2	-	-
DXC 73 + 1	1	445	2,91	2,01	508	13,0	-	-
	2 min	535	3,37	2,34	587	17,0	42	33
	3 med	630	3,81	2,67	666	21,2	51	42
	4 max	735	4,26	3,02	745	26,0	56	47
	5	840	4,67	3,35	821	30,8	-	-
	6	925	4,98	3,60	875	34,6	-	-
DXC 83 + 1	1	510	3,10	2,18	544	6,5	-	-
	2 min	655	3,77	2,68	659	9,2	45	36
	3 med	815	4,40	3,16	767	12,0	56	47
	4 max	1020	5,07	3,74	889	15,8	60	51
	5	1100	5,32	3,95	936	17,2	-	-
	6	1200	5,61	4,21	986	19,0	-	-
DXC 93 + 1	1	735	4,07	2,92	773	1,9	-	-
	2 min	830	4,42	3,20	829	2,1	50	41
	3 med	980	4,94	3,63	937	2,6	58	49
	4 max	1210	5,65	4,25	1089	3,3	64	55
	5	1365	6,08	4,62	1180	3,8	-	-
	6	1500	6,40	4,91	1250	4,2	-	-

» Leistungstabellen

Condi@line Truhengeräte DXC



Kühlleistung von 2-Leiteranlagen mit 4-reihigem Hauptregister
Luft Eintrittstemperatur: + 27 °C, relative Feuchte 50 %

Modell	Inverter Steuerung [V]	Luftmenge [m³/h]	Wassertemperatur °C					
			Eintritt 7 - Austritt 12					
			Gesamtkühlleistung [kW]	sensible Kühlleistung [kW]	Wasserdurchflussmenge [l/h]	Druckverlust Wasser [kPa]	Schallleistungspegel L _w ⁽²⁾ [db(A)]	Schalldruckpegel L _p ⁽¹⁾ [db(A)]
DXC 14	1	105	0,69	0,48	122	0,5	-	-
	2 min	125	0,81	0,57	140	0,7	32	23
	3 med	150	0,91	0,65	162	0,9	39	30
	4 max	175	1,03	0,74	184	1,2	45	36
	5	195	1,12	0,81	198	1,4	-	-
DXC 24	1	145	1,05	0,72	184	5,3	-	-
	2 min	170	1,18	0,81	205	6,5	30	21
	3 med	220	1,48	1,02	259	9,8	40	31
	4 max	250	1,63	1,14	284	11,8	47	38
	5	295	1,85	1,30	324	14,8	-	-
DXC 34	1	185	1,57	1,04	270	4,8	-	-
	2 min	235	1,91	1,27	331	6,8	36	27
	3 med	270	1,98	1,35	346	7,3	40	31
	4 max	325	2,31	1,58	403	9,7	49	40
	5	385	2,68	1,84	468	12,7	-	-
DXC 44	1	185	1,55	1,03	270	4,5	-	-
	2 min	265	1,93	1,31	335	6,7	33	24
	3 med	335	2,40	1,64	418	9,9	39	30
	4 max	400	2,78	1,91	482	12,9	47	38
	5	485	3,23	2,25	565	17,0	-	-
DXC 54	1	250	2,07	1,37	360	9,3	-	-
	2 min	315	2,28	1,55	396	11,1	31	22
	3 med	420	2,93	2,00	508	17,5	41	32
	4 max	495	3,35	2,30	583	22,3	48	39
	5	545	3,64	2,51	634	25,9	-	-
DXC 64	1	415	2,96	2,01	515	15,8	-	-
	2 min	505	3,52	2,40	616	21,6	37	28
	3 med	590	3,99	2,74	695	27,1	46	37
	4 max	680	4,49	3,11	785	33,5	52	43
	5	760	4,87	3,40	853	39,0	-	-
DXC 74	1	445	3,13	2,13	547	10,0	-	-
	2 min	535	3,66	2,50	637	13,3	42	33
	3 med	630	4,18	2,88	731	16,9	51	42
	4 max	735	4,72	3,27	824	21,1	56	47
	5	840	5,21	3,65	911	25,3	-	-
DXC 84	1	510	3,37	2,32	587	5,4	-	-
	2 min	665	4,14	2,88	724	7,9	45	36
	3 med	815	4,88	3,44	853	10,7	56	47
	4 max	1020	5,72	4,10	1004	14,3	60	51
	5	1100	6,03	4,33	1055	15,7	-	-
DXC 94	1	735	4,52	3,16	792	9,3	-	-
	2 min	830	4,94	3,48	864	11,0	50	41
	3 med	980	5,58	3,98	979	13,7	58	49
	4 max	1210	6,45	4,67	1130	17,8	64	55
	5	1365	6,97	5,11	1224	20,5	-	-
6	1500	7,39	5,45	1300	22,8	-	-	

Kühlleistung von 4-Leiteranlagen mit 3-reihigem Hauptregister und einreihigem Zusatzregister
Luft Eintrittstemperatur: + 27 °C, relative Feuchte 50 %

Modell	Drehzahl-Stufe	Luftmenge [m³/h]	Wassertemperatur °C					
			Eintritt 7 - Austritt 12					
			Gesamtkühlleistung [kW]	sensible Kühlleistung [kW]	Wasserdurchflussmenge [l/h]	Druckverlust Wasser [kPa]	Schallleistungspegel L _w ⁽²⁾ [db(A)]	Schalldruckpegel L _p ⁽¹⁾ [db(A)]
DXC 14 + 1	1	105	0,69	0,48	122	2,1	-	-
	2 min	125	0,81	0,57	140	2,7	32	23
	3 med	150	0,91	0,65	162	3,4	39	30
	4 max	175	1,03	0,74	184	4,3	45	36
	5	195	1,12	0,81	198	5,0	-	-
DXC 24 + 1	1	145	1,05	0,72	184	5,3	-	-
	2 min	170	1,18	0,81	205	6,6	30	21
	3 med	220	1,48	1,02	259	9,9	40	31
	4 max	250	1,63	1,14	284	11,9	47	38
	5	295	1,85	1,30	324	14,9	-	-
DXC 34 + 1	1	185	1,57	1,04	270	4,8	-	-
	2 min	235	1,91	1,27	331	6,9	36	27
	3 med	270	1,98	1,35	346	7,4	40	31
	4 max	325	2,31	1,58	403	9,8	49	40
	5	385	2,68	1,84	468	12,8	-	-
DXC 44 + 1	1	185	1,55	1,03	270	4,5	-	-
	2 min	265	1,93	1,31	335	6,7	33	24
	3 med	335	2,40	1,64	418	9,9	39	30
	4 max	400	2,78	1,91	482	13,0	47	38
	5	485	3,23	2,25	565	17,1	-	-
DXC 54 + 1	1	250	2,07	1,37	360	9,3	-	-
	2 min	315	2,28	1,55	396	11,2	31	22
	3 med	420	2,93	2,00	508	17,6	41	32
	4 max	495	3,35	2,30	583	22,4	48	39
	5	545	3,64	2,51	634	26,0	-	-
DXC 64 + 1	1	415	2,96	2,01	515	15,9	-	-
	2 min	505	3,52	2,40	616	21,8	37	28
	3 med	590	3,99	2,74	695	27,3	46	37
	4 max	680	4,49	3,11	785	33,7	52	43
	5	760	4,87	3,40	853	39,2	-	-
DXC 74 + 1	1	445	3,13	2,13	547	10,1	-	-
	2 min	535	3,66	2,50	637	13,4	42	33
	3 med	630	4,18	2,88	731	17,1	51	42
	4 max	735	4,72	3,27	824	21,2	56	47
	5	840	5,21	3,65	911	25,5	-	-
DXC 84 + 1	1	510	3,37	2,32	587	5,5	-	-
	2 min	655	4,14	2,88	724	8,0	45	36
	3 med	815	4,88	3,44	853	10,7	56	47
	4 max	1020	5,73	4,10	1004	14,4	60	51
	5	1100	6,03	4,33	1055	15,8	-	-
DXC 94 + 1	1	735	4,52	3,16	792	9,4	-	-
	2 min	830	4,94	3,48	864	11,0	50	41
	3 med	980	5,58	3,98	979	13,7	58	49
	4 max	1210	6,45	4,67	1130	17,9	64	55
	5	1365	6,97	5,11	1224	20,6	-	-
6	1500	7,39	5,45	1300	23,0	-	-	



» Leistungstabellen

Condi@line Truhengeräte DXC ECM

Kühlleistung von 2-Leiteranlagen mit 4-reihigem Hauptregister

Luft Eintrittstemperatur: + 27 °C, relative Feuchte 50 %

Modell	Inverter Steuerung [V]	Luftmenge [m³/h]	Wassertemperatur °C					
			Eintritt 7 - Austritt 12					
			Gesamtkühlleistung [kW]	sensible Kühlleistung [kW]	Wasserdurchflussmenge [l/h]	Druckverlust Wasser [kPa]	Schallleistungspegel L _p ⁽²⁾ [dB(A)]	Schalldruckpegel L _p ⁽¹⁾ [dB(A)]
DXC ECM 23	1 min	120	0,75	0,53	130	1,8	30	21
	3	170	0,99	0,71	169	2,9	-	-
	5 med	220	1,19	0,86	205	4,1	41	32
	7,5	270	1,38	1,02	238	5,4	-	-
DXC ECM 43	10 max	330	1,57	1,18	274	6,8	51	42
	1 min	210	1,48	1,01	256	8,4	30	21
	3	280	1,87	1,29	324	12,9	-	-
	5 med	350	2,26	1,58	389	18,1	42	33
DXC ECM 63	7,5	430	2,63	1,86	454	3,9	-	-
	10 max	515	2,98	2,14	518	30,1	51	42
	1 min	305	2,04	1,41	353	5,8	33	24
	3	395	2,51	1,76	432	8,4	-	-
DXC ECM 73	5 med	495	2,98	2,18	515	11,5	44	35
	7,5	610	3,47	2,50	601	15,2	-	-
	10 max	735	3,94	2,88	684	19,1	54	45
	1 min	400	2,68	1,86	464	11,0	37	28
DXC ECM 93	3	500	3,22	2,24	554	15,2	-	-
	5 med	610	3,75	2,64	648	20,1	48	39
	7,5	755	4,40	3,14	760	26,8	-	-
	10 max	890	4,92	3,56	853	33,0	57	48

Kühlleistung von 4-Leiteranlagen mit 3-reihigem Hauptregister und einreihigem Zusatzregister

Luft Eintrittstemperatur: + 27 °C, relative Feuchte 50 %

Modell	Inverter Steuerung [V]	Luftmenge [m³/h]	Wassertemperatur °C					
			Eintritt 7 - Austritt 12					
			Gesamtkühlleistung [kW]	sensible Kühlleistung [kW]	Wasserdurchflussmenge [l/h]	Druckverlust Wasser [kPa]	Schallleistungspegel L _p ⁽²⁾ [dB(A)]	Schalldruckpegel L _p ⁽¹⁾ [dB(A)]
DXC ECM 23 +1	1 min	120	0,75	0,53	130	1,8	30	21
	3	170	0,99	0,71	169	3,0	-	-
	5 med	220	1,19	0,86	205	4,1	41	32
	7,5	270	1,38	1,02	238	5,4	-	-
DXC ECM 43 +1	10 max	330	1,57	1,18	274	6,9	51	42
	1 min	210	1,47	1,01	256	8,5	30	21
	3	280	1,87	1,29	324	13,0	-	-
	5 med	350	2,26	1,58	389	18,2	42	33
DXC ECM 63 +1	7,5	430	2,63	1,86	454	24,1	-	-
	10 max	515	2,98	2,14	518	30,3	51	42
	1 min	305	2,04	1,41	353	5,8	33	24
	3	395	2,51	1,76	432	8,5	-	-
DXC ECM 73 +1	5 med	495	2,98	2,12	515	11,6	44	35
	7,5	610	3,47	2,50	601	15,2	-	-
	10 max	735	3,94	2,88	684	19,2	54	45
	1 min	400	2,68	1,86	464	11,0	37	28
DXC ECM 93 +1	3	500	3,22	2,24	554	15,3	-	-
	5 med	610	3,75	2,64	648	20,2	48	39
	7,5	755	4,40	3,14	760	27,0	-	-
	10 max	890	4,92	3,56	853	33,2	57	48

- Schalldruckpegel bei einer Raumgröße von 100 m³, Nachhallzeit 0,5 s, Raumdämpfungsmaß 9 dB(A).
- Leistungen nach Eurovent.

min-med-max = werkseitig angeschlossene Drehzahlstufen



» Leistungstabellen

Condi@line Truhengeräte DXC ECM

Kühlleistung von 2-Leiteranlagen mit 3-reihigem Hauptregister

Luft Eintrittstemperatur: + 27 °C, relative Feuchte 50 %

Modell	Inverter Steuer- spannung [V]	Luft- menge [m³/h]	Wassertemperatur °C					
			Eintritt 7 - Austritt 12					
			Gesamt- kühl- leistung [kW]	sensible Kühl- leistung [kW]	Wasser- durch- fluss- menge [l/h]	Druck- verlust Wasser [kPa]	Schall- leistungs- pegel L _w ⁽²⁾ [dB(A)]	Schall- druck- pegel L _p ⁽¹⁾ [dB(A)]
DXC ECM 24	1 min	115	0,8	0,56	140	3,4	30	21
	3	160	1,11	0,76	191	5,8	-	-
	5 med	210	1,37	0,95	238	8,5	41	32
	7,5	260	1,62	1,14	281	11,6	-	-
	10 max	325	1,89	1,35	328	15,3	51	42
DXC ECM 44	1 min	200	1,68	1,12	292	5,1	30	21
	3	265	1,94	1,33	335	6,7	-	-
	5 med	340	2,40	1,65	414	9,8	42	33
	7,5	415	2,87	1,99	497	13,5	-	-
DXC ECM 64	1 min	290	2,39	1,59	414	10,6	33	24
	3	375	2,74	1,86	472	13,5	-	-
	5 med	475	3,36	2,30	580	19,5	44	35
	7,5	590	4,02	2,77	695	27,0	-	-
DXC ECM 74	1 min	380	2,77	1,87	475	7,8	37	28
	3	475	3,35	2,29	576	11,1	-	-
	5 med	585	3,99	2,75	688	15,3	48	39
	7,5	735	4,77	3,32	824	21,1	-	-
	10 max	875	5,42	3,82	940	26,7	57	48
DXC ECM 94	1 min	575	3,76	2,61	648	6,5	44	35
	3	755	4,66	3,28	806	9,6	-	-
	5 med	910	5,34	3,80	925	12,4	55	46
	7,5	1145	6,26	4,53	1087	16,5	-	-
10 max	1365	7,03	5,17	1228	20,5	64	55	

Kühlleistung von 4-Leiteranlagen mit 3-reihigem Hauptregister und einreihigem Zusatzregister

Luft Eintrittstemperatur: + 27 °C, relative Feuchte 50 %

Modell	Inverter Steuer- spannung [V]	Luft- menge [m³/h]	Wassertemperatur °C					
			Eintritt 7 - Austritt 12					
			Gesamt- kühl- leistung [kW]	sensible Kühl- leistung [kW]	Wasser- durch- fluss- menge [l/h]	Druck- verlust Wasser [kPa]	Schall- leistungs- pegel L _w ⁽²⁾ [dB(A)]	Schall- druck- pegel L _p ⁽¹⁾ [dB(A)]
DXC ECM 24 +1	1 min	115	0,82	0,56	140	3,4	30	21
	3	160	1,11	0,76	191	5,8	-	-
	5 med	210	1,37	0,95	238	8,5	41	32
	7,5	260	1,62	1,14	281	11,6	-	-
	10 max	325	1,89	1,35	328	15,4	51	42
DXC ECM 44 +1	1 min	200	1,68	1,12	292	5,2	30	21
	3	265	1,94	1,33	335	6,7	-	-
	5 med	340	2,40	1,65	414	9,9	42	33
	7,5	415	2,87	1,99	497	13,6	-	-
DXC ECM 64 +1	1 min	290	2,39	1,59	414	10,6	33	24
	3	375	2,74	1,86	472	13,6	-	-
	5 med	475	3,36	2,30	580	19,6	44	35
	7,5	590	4,02	2,77	695	27,2	-	-
DXC ECM 74 +1	1 min	380	2,74	1,87	475	7,8	37	28
	3	475	3,45	2,29	576	11,2	-	-
	5 med	585	3,99	2,75	688	15,4	48	39
	7,5	735	4,77	3,32	824	21,2	-	-
	10 max	875	5,42	3,82	940	26,9	57	48
DXC ECM 94 +1	1 min	575	3,76	2,61	648	6,6	44	35
	3	755	4,66	3,28	806	9,7	-	-
	5 med	910	5,34	3,80	925	12,4	55	46
	7,5	1145	6,26	4,53	1087	16,6	-	-
10 max	1365	7,03	5,17	1228	20,7	64	55	

- Schalldruckpegel bei einer Raumgröße von 100 m³, Nachhallzeit 0,5 s, Raumdämpfungsmaß 9 dB(A).
- Leistungen nach Eurovent.

min-med-max = werkseitig angeschlossene Drehzahlstufen



» Auswahltabellen

Condi@line Truhengeräte DXC

2-Leiter-Anlage/ 4-Leiter-Anlage (+1)

Modell	DXC 13	DXC 13 +1	DXC 23	DXC 23 +1	DXC 33	DXD 33 +1	DXC 43	DXD 43 +1	DXC 53	DXC53 +1	DXC 63	DXC 63+1
Baubreite [mm] (ohne Gehäuse)	374		474		689		689		904		904	
Bautiefe [mm] (ohne Gehäuse)	218		218		218		218		218		218	
Bauhöhe [mm] (ohne Gehäuse)	511		511		511		511		511		511	
Register-Baugröße	1		2		3		4		5		6	
Anzahl Register	3		3		3		3		3		3	
EDV-Nr. verschiedene Ausführungen												
ohne Gehäuse IV/IO*	778.130145	778.130148	778.130160	778.130163	778.130175	778.130178	778.130190	778.130193	778.130205	778.130208	778.130220	778.130223
mit Gehäuse (Zu-/Abluft unten/oben) MV	778.130146	778.130149	778.130161	778.130164	778.130176	778.130179	778.130191	778.130194	778.130206	778.130209	778.130221	778.130224
mit Gehäuse (Zu-/Abluft vorne/oben) MO	778.130147	778.130150	778.130162	778.130165	778.130177	778.130180	778.130192	778.130195	778.130207	778.130210	778.130222	778.130225
EDV-Nr. Zubehör												
MB Platine, montiert	778.160025											
3-Wegeventil für Hauptregister. nicht montiert	778.160188										778.160190	
3-Wegeventil für Zusatzregister. nicht montiert	778.160192											
2-Wegeventil für Hauptregister nicht montiert	778.160200										778.160202	
2-Wegeventil für Zusatzregister nicht montiert	778.160202											
Kit für Frontansaugung für IO*	778.160094		778.160095		778.160096		778.160096		778.160097			

*Achtung für die IO Ausführung muss der Kit für Frontansaugung zwingend bestellt werden!

Modell	DXC 73	DXC 73 +1	DXC 83	DXC 83 +1	DXC 93	DXC 93 +1
Baubreite [mm] (ohne Gehäuse)	1119		1119		1119	
Bautiefe [mm] (ohne Gehäuse)	218		248		248	
Bauhöhe [mm] (ohne Gehäuse)	511		511		511	
Register-Baugröße	7		8		9	
Anzahl Register	3		3		3	
EDV-Nr. verschiedene Ausführungen						
ohne Gehäuse IV/IO*	778.130235	778.130238	778.130250	778.130253	778.130265	778.130268
mit Gehäuse (Zu-/Abluft unten/oben) MV	778.130236	778.130239	778.130251	778.130254	778.130266	778.130269
mit Gehäuse (Zu-/Abluft vorne/oben) MO	778.130237	778.130240	778.130252	778.130255	778.130267	778.130270
EDV-Nr. Zubehör						
MB Platine, montiert	778.160025					
3-Wegeventil für Hauptregister. nicht montiert	778.160190					
3-Wegeventil für Zusatzregister. nicht montiert	778.160192					
2-Wegeventil für Hauptregister nicht montiert	778.160202					
2-Wegeventil für Zusatzregister nicht montiert	778.160202					
Kit für Frontansaugung für IO*	778.160098		778.160099			

*Achtung für die IO Ausführung muss der Kit für Frontansaugung zwingend bestellt werden!

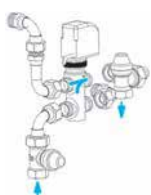

3-Wegeventil für Hauptregister

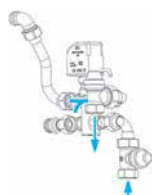

3-Wegeventil für Zusatzregister

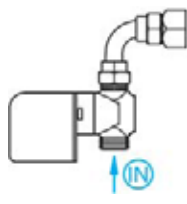

2-Wegeventil für Haupt-und ZR

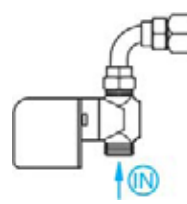

2-Wegeventil für HR

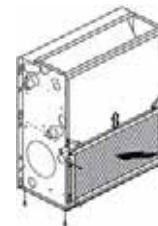

Kit für Frontansaugung

Achtung: Zubehör auch für die Regelung im Anschluß an die Fancoils.



» Auswahltabellen

Condioline Truengeräte DXC

2-Leiter-Anlage/ 4-Leiter-Anlage (+1)

Modell	DXC 14	DXC 14 +1	DXC 24	DXC 24 +1	DXC 34	DXD 34 +1	DXC 44	DXD 44 +1	DXC 54	DXC54 +1	DXC 64	DXC 64+1
Baubreite [mm] (ohne Gehäuse)	374		474		689		689		904		904	
Bautiefe [mm] (ohne Gehäuse)	218		218		218		218		218		218	
Bauhöhe [mm] (ohne Gehäuse)	511		511		511		511		511		511	
Register-Baugröße	1		2		3		4		5		6	
Anzahl Register	4		4		4		4		4		4	
EDV-Nr. verschiedene Ausführungen												
ohne Gehäuse IV/IO*	778.130154	778.130157	778.130169	778.130172	778.130184	778.130187	778.130199	778.130202	778.130214	778.130217	778.130229	778.130232
mit Gehäuse (Zu-/Abluft unten/oben) MV	778.130155	778.130158	778.130170	778.130173	778.130185	778.130188	778.130200	778.130203	778.130215	778.130218	778.130230	778.130233
mit Gehäuse (Zu-/Abluft vorne/oben) MO	778.130156	778.130159	778.130171	778.130174	778.130186	778.130189	778.130201	778.130204	778.130216	778.130219	778.130231	778.130234
EDV-Nr. Zubehör												
MB Platine, montiert	778.160025											
3-Wegeventil für Hauptregister. nicht montiert	778.160188										778.160190	
3-Wegeventil für Zusatzregister. nicht montiert	778.160192											
2-Wegeventil für Hauptregister nicht montiert	778.160200										778.160202	
2-Wegeventil für Zusatzregister nicht montiert	778.160200											
Kit für Frontansaugung für IO*	778.160094		778.160095		778.160096		778.160096		778.160097			

*Achtung für die IO Ausführung muss der Kit für Frontansaugung zwingend bestellt werden!

Modell	DXC 74	DXC 74 +1	DXC 84	DXC 84 +1	DXC 94	DXC 94 +1
Baubreite [mm] (ohne Gehäuse)	1119		1119		1119	
Bautiefe [mm] (ohne Gehäuse)	218		248		248	
Bauhöhe [mm] (ohne Gehäuse)	511		511		511	
Register-Baugröße	7		8		9	
Anzahl Register	4		4		4	
EDV-Nr. verschiedene Ausführungen						
ohne Gehäuse IV/IO*	778.130244	778.130247	778.130259	778.130262	778.130274	778.130277
mit Gehäuse (Zu-/Abluft unten/oben) MV	778.130245	778.130248	778.130260	778.130263	778.130275	778.130278
mit Gehäuse (Zu-/Abluft vorne/oben) MO	778.130246	778.130249	778.130261	778.130264	778.130276	778.130279
EDV-Nr. Zubehör						
MB Platine, montiert	778.160025					
3-Wegeventil für Hauptregister. nicht montiert	778.160190					
3-Wegeventil für Zusatzregister. nicht montiert	778.160192					
2-Wegeventil für Hauptregister nicht montiert	778.160202					
2-Wegeventil für Zusatzregister nicht montiert	778.160200					
Kit für Frontansaugung für IO*	778.160098		778.160099			

*Achtung für die IO Ausführung muss der Kit für Frontansaugung zwingend bestellt werden!

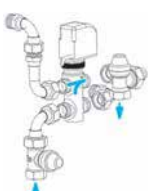

3-Wegeventil für Hauptregister

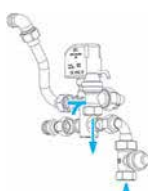

3-Wegeventil für Zusatzregister

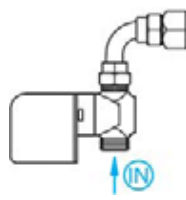

2-Wegeventil für Haupt-und ZR

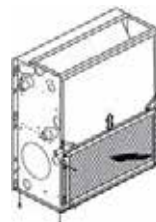

Kit für Frontansaugung

Achtung: Zubehör auch für die Regelung im Anschluß an die Fancoils.



» Auswahltabellen

Condioline Truhengeräte DXC ECM

2-Leiter-Anlage/ 4-Leiter-Anlage (+1)

Modell	DXC ECM23	DXC ECM23 +1	DXC ECM43	DXC ECM43 +1	DXC ECM63	DXC ECM63 +1	DXC ECM73	DXC ECM73 +1	DXC ECM93	DXC ECM93+1
Baubreite [mm] (ohne Gehäuse)	474		689		904		1119		1119	
Bautiefe [mm] (ohne Gehäuse)	218		218		218		218		248	
Bauhöhe [mm] (ohne Gehäuse)	511		511		511		511		511	
Register-Baugröße	2		4		6		7		9	
Anzahl Register	3		3		3		3		3	
EDV-Nr. verschiedene Ausführungen										
ohne Gehäuse IV/IO*	778.130280	778.130283	778.130295	778.130298	778.130310	778.130313	778.130325	778.130328	778.130340	778.130343
mit Gehäuse (Zu-/Abluft unten/oben) MV	778.130281	778.130284	778.130296	778.130299	778.130311	778.130314	778.130326	778.130329	778.130341	778.130344
mit Gehäuse (Zu-/Abluft vorne/oben) MO	778.130282	778.130285	778.130297	778.130300	778.130312	778.130315	778.130327	778.130330	778.130342	778.130345
EDV-Nr. Zubehör										
MB Platine, montiert	778.160023									
3-Wegeventil für Hauptregister nicht montiert	778.160188				778.160190					
3-Wegeventil für Zusatzregister nicht montiert	778.160192									
2-Wegeventil für Hauptregister nicht montiert	778.160200				778.160202					
2-Wegeventil für Zusatzregister nicht montiert	778.160202									
Kit für Frontansaugung*	778.160095		778.160096		778.160097		778.160098		778.160099	

*Achtung für die IO Ausführung muss der Kit für Frontansaugung zwingend bestellt werden!

Modell	DXC ECM24	DXC ECM24 +1	DXC ECM44	DXC ECM44 +1	DXC ECM64	DXC ECM64 +1	DXC ECM74	DXC ECM74 +1	DXC ECM94	DXC ECM94+1
Baubreite [mm] (ohne Gehäuse)	474		689		904		1119		1119	
Bautiefe [mm] (ohne Gehäuse)	218		218		218		218		248	
Bauhöhe [mm] (ohne Gehäuse)	511		511		511		511		511	
Register-Baugröße	2		4		6		7		9	
Anzahl Register	4		4		4		4		4	
EDV-Nr. verschiedene Ausführungen										
ohne Gehäuse IV/IO*	778.130289	778.130292	778.130304	778.130307	778.130319	778.130322	778.130334	778.130337	778.130349	778.130352
mit Gehäuse (Zu-/Abluft unten/oben) MV	778.130290	778.130293	778.130305	778.130308	778.130320	778.130323	778.130335	778.130338	778.130350	778.130353
mit Gehäuse (Zu-/Abluft vorne/oben) MO	778.130291	778.130294	778.130306	778.130309	778.130321	778.130324	778.130336	778.130339	778.130351	778.130354
EDV-Nr. Zubehör										
MB Platine, montiert	778.160023									
3-Wegeventil für Hauptregister nicht montiert	778.160188				778.160190					
3-Wegeventil für Zusatzregister nicht montiert	778.160192									
2-Wegeventil für Hauptregister nicht montiert	778.160200				778.160202					
2-Wegeventil für Zusatzregister nicht montiert	778.160202									
Kit für Frontansaugung*	778.160095		778.160096		778.160097		778.160098		778.160099	

*Achtung für die IO Ausführung muss der Kit für Frontansaugung zwingend bestellt werden!

// CONDI®LINE TRUHENGERÄTE

Fan Coils Condi®line Truhengeräte DXD ECM



Allgemeines zu DXD ECM

Die Fan Coils der Modellreihe DXD ECM sind ideal geeignet für den Einsatz in kleinen bis mittelgroßen Hotelzimmern und in Büros. Sie können in die Zwischendecke integriert werden. Durch ihr breites Zubehör Angebot sind dort fast alle Einbausituationen denkbar.

Durch die verbauten Tangentialventilatoren ist ein energiesparender und flüsterleiser Betrieb gewährleistet. Auf Grund ihres modularen Konzeptes sind die DXD Truhengeräte mit einer stabilen Rahmenkonstruktion für die Zwischendecke gedacht, können aber auch in einem formschönen und edel anmutenden Gehäuse aus weiss (RAL 9003) lackiertem Stahlblech und dazu passenden, hellgrauen Seitenteilen aus Kunststoff geliefert werden.

Condiline Truhengeräte DXD ECM mit Tangential Ventilator

Diese Serie besteht aus 5 Grössen (von 95 bis 900 m³/h) und 5 Ausführungen (für Wand- und Deckeninstallation, mit und ohne Verkleidung). Jede dieser Ausführungen ist mit 3-reihigen Registern ausgestattet, die durch ein zusätzliches Register mit 1 Rohr (4-Leitersystem) erweitert werden kann.

Alle Varianten sind auch mit eingebautem Heizregister lieferbar. Leistungsdaten hierfür erfragen Sie bitte in unserer Technik.

Produkt highlights

Große Variantenvielfalt für verschiedenste Anwendungsbereiche

Besonders geräuscharme Modelle durch Einbau von Tangentialventilatoren

Robuste Rahmenkonstruktion

Mit oder ohne Verkleidung

Für Wand- oder Deckeninstallation

Viele Anschluss- und Regelungsmöglichkeiten

Wartungsfreundlicher Filter

Kompakte Maße für den Einbau in Zwischendecken mit einer Rasterbreite unter 1,25 m

Technische Daten

- Je nach Variante bis zu 9 Baugrößen
- Farbe: Front RAL 9003, Verkleidung Pantone Cool Grey 1C (hellgrau)
- EC-Motor Technik
- Mit Tangentialventilator
- Zwei- oder Drei-Wege-Ventile
- Zwei- oder Vier-Leiter-System

Betriebsgrenzen

Max. Wassereintrittstemperatur:	+ 85 °C
Min. Wassereintrittstemperatur:	+ 5 °C (Bei Wassereintrittstemperaturen unter + 5 °C, Arbonia konsultieren)
Max. Betriebsdruck:	1000 kPa (10 bar)

Anmerkung:

Für Geräte mit Gehäuse MO beträgt die maximale Installationshöhe 2,8 m. Beim Heizen muss besonders auf Räume geachtet werden, deren Fußbodentemperatur niedrig ist (z.B. niedriger als 5 °C). In dieser Situation kann der Fußboden die niedrigen Luftschichten soweit kühlen, dass die gleichmäßige Verbreitung der warmen Luft von der Decke gestoppt werden kann.



» Leistungstabellen

Condi@line Truhengeräte DXD ECM

Kühlleistung von 2-Leiteranlagen mit 3-reihigem Hauptregister

Luft Eintrittstemperatur: + 27 °C, relative Feuchte 50 %

Modell	Inverter Steuerung [V]	Luftmenge [m³/h]	Wassertemperatur °C					
			Eintritt 7 - Austritt 12					
			Gesamtkühlleistung [kW]	sensible Kühlleistung [kW]	Wasserdurchflussmenge [l/h]	Druckverlust Wasser [kPa]	Schallleistungspegel L _w ²⁾ [dB(A)]	Schalldruckpegel L _p ¹⁾ [dB(A)]
DXD ECM 13	10	240	1,08	0,85	186	2,5	48	39
	5	165	0,82	0,62	141	1,6	39	30
	1	105	0,60	0,44	103	0,9	29	20
DXD ECM 23	10	305	1,53	1,15	263	6,0	49	40
	5	215	1,20	0,88	206	3,9	43	34
	1	150	0,92	0,66	158	2,4	33	24
DXD ECM 33	10	450	2,56	1,84	440	22,4	49	40
	5	325	2,02	1,42	347	14,7	42	33
	1	220	1,47	1,02	253	8,5	33	24
DXD ECM 53	10	675	3,76	2,73	647	17,1	53	44
	5	460	2,82	2,00	485	10,3	46	37
	1	295	1,96	1,36	337	5,5	35	26
DXD ECM 73	10	900	5,02	3,63	863	33,1	56	47
	5	630	3,84	2,71	660	20,7	48	39
	1	400	2,67	1,85	459	10,9	37	28

Kühlleistung von 4-Leiteranlagen mit 3-reihigem Hauptregister und einreihigem Zusatzregister

Luft Eintrittstemperatur: + 27 °C, relative Feuchte 50 %

Modell	Inverter Steuerung [V]	Luftmenge [m³/h]	Wassertemperatur °C					
			Eintritt 7 - Austritt 12					
			Gesamtkühlleistung [kW]	sensible Kühlleistung [kW]	Wasserdurchflussmenge [l/h]	Druckverlust Wasser [kPa]	Schallleistungspegel L _w ²⁾ [dB(A)]	Schalldruckpegel L _p ¹⁾ [dB(A)]
DXD ECM 13+1	10	225	1,03	0,81	177	2,4	48	39
	5	150	0,78	0,59	134	1,5	39	30
	1	95	0,55	0,40	95	0,8	29	20
DXD ECM 23+1	10	285	1,45	1,08	249	5,5	49	40
	5	195	1,10	0,80	189	3,4	43	34
	1	135	0,84	0,60	144	2,1	33	24
DXD ECM 33+1	10	415	2,39	1,72	411	19,1	49	40
	5	295	1,84	1,29	316	12,0	42	33
	1	200	1,34	0,93	230	6,9	33	24
DXD ECM 53+1	10	640	3,61	2,61	621	15,9	53	44
	5	420	2,62	1,82	451	9,1	46	37
	1	270	1,82	1,26	313	4,8	35	26
DXD ECM 73+1	10	820	4,68	3,36	805	29,2	56	47
	5	565	3,54	2,49	609	17,9	48	39
	1	355	2,43	1,68	418	9,3	37	28

1) Schalldruckpegel bei einer Raumgröße von 100 m³, Nachhallzeit 0,5 s, Raumdämpfungsmaß 9 dB(A).

2) Leistungen nach Eurovent.

Korrekturkoeffizienten für andere Werte der relativen Luftfeuchtigkeit

relative Luftfeuchtigkeit	Wassertemperatur °C	
	Eintritt 7 - Austritt 12	
	Gesamtkühlleistung [kW]	sensible Kühlleistung [kW]
46 %	0,90	1,00
48 %	0,95	1,00

Condi@line DXD sind in 3 Ausführungen erhältlich:

MV

Vertikale oder horizontale Lüfrichtung mit einem glatten Gehäuse. Kann mit Hilfe von Füßen auf den Fußboden, oder an die Decke montiert werden. Luftansaugung von unten bzw. hinten.

MO

Vertikale oder horizontale Lüfrichtung mit einem Gehäuse mit Lufteintrittsgitter (Gehäusotyp «L»). Die Montage kann auf dem Fußboden oder an der Decke direkt an der Wand erfolgen. Luftansaugung von vorne bzw. unten.

IV/IO

Horizontale oder vertikale Lüfrichtung, ohne Gehäuse für die Installation im Deckenkoffer.



» Auswahltabellen

Condi@line Truhengeräte DXD ECM

2-Leiter-Anlage/ 4-Leiter-Anlage (+1)

Modell	DXD ECM13	DXD ECM13 +1	DXD ECM23	DXD ECM23 +1	DXD ECM33	DXD ECM33 +1	DXD ECM53	DXD ECM53 +1	DXD ECM73	DXD ECM73+1
Baubreite [mm] (ohne Gehäuse)	374		474		689		904		1119	
Bautiefe [mm] (ohne Gehäuse)	218		218		218		218		218	
Bauhöhe [mm] (ohne Gehäuse)	511		511		511		511		511	
Register-Baugröße	1		2		3		5		7	
Anzahl Register	3		3		3		3		3	
EDV-Nr. verschiedene Ausführungen										
ohne Gehäuse IV/IO*	778.130391	778.130394	778.130397	778.130400	778.130403	778.130406	778.130409	778.130412	778.130415	778.130418
mit Gehäuse (Zu-/Abluft unten/oben) MV	778.130392	778.130395	778.130398	778.130401	778.130404	778.130407	778.130410	778.130413	778.130416	778.130419
mit Gehäuse (Zu-/Abluft vorne/oben) MO	778.130393	778.130396	778.130399	778.130402	778.130405	778.130408	778.130411	778.130414	778.130417	778.130420
EDV-Nr. Zubehör										
MB Platine, montiert					778.160023					
3-Wegeventil für Hauptregister nicht montiert	-						778.160188		778.160190	
3-Wegeventil für Zusatzregister nicht montiert					778.160192					
2-Wegeventil für Hauptregister nicht montiert					778.160200				778.160202	
2-Wegeventil für Zusatzregister nicht montiert					778.160200					
Kit für Frontansaugung*	778.160094		778.160095		778.160096		778.160097		778.160098	

*Achtung für die IO Ausführung muss der Kit für Frontansaugung zwingend bestellt werden!

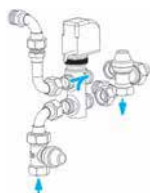

3-Wegeventil für Hauptregister

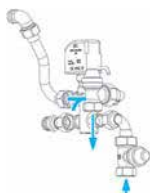

3-Wegeventil für Zusatzregister

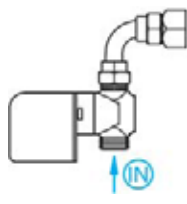

2-Wegeventil für Haupt-und ZR

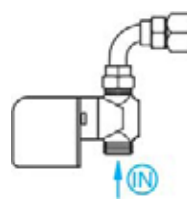

2-Wegeventil für HR

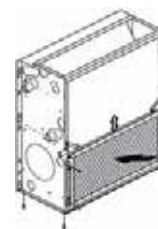

Kit für Frontansaugung

Achtung: Zubehör auch für die Regelung im Anschluß an die Fancoils.



// CONDI®LINE KASSETTengeräte

Fan Coils Condi®line Deckenkassetten DXB/DXB ECM

Allgemeines zu DXB und DXB ECM

Die Fan Coils der Modellreihe DXB sind für den Einbau in Zwischendecken konzipiert. Die Deckenkassetten sind in einem breiten Leistungsspektrum in sieben Ausführungsvarianten in den Abmessungen 600 x 600 mm sowie 800 x 800 mm erhältlich. Condi®line Deckenkassetten besitzen eine integrierte Kondensatpumpe mit einer Förderhöhe von bis zu 650 mm. Die Baugrößen mit der 600x600 mm Abmessung passen genau in eine Standard Rasterdecke. Die als 2-Leiter- oder 4-Leiter-Ausführung für Heizen und Kühlen lieferbaren Deckenkassetten sind für vielfältige Anwendungen konzipiert und sind optimiert in Bezug auf Kühlleistung und Schalleistungspegel. Bei Kühlleistungen von 1,3 kW bis zu 11,1 kW* und Heizleistungen von 2,8 kW bis 23,7 kW* sind die DXB Deckenkassetten für mittelgroße bis große Räume geeignet (z.B. Großraumbüros). Durch einen zusätzlichen Anschluss ist auch eine Luftverteilung in angrenzende Räume möglich. Der Filter ist bequem von unten erreichbar und kann ohne Werkzeug schnell gereinigt bzw. getauscht werden. Zusätzlich ist an der Blende eine Sicherung angebracht, damit die Hände für den Filterwechsel frei sind.

Alle Varianten sind auch mit eingebautem Heizregister lieferbar. Leistungsdaten hierfür erfragen Sie bitte in unserer Technik.

Produkthighlights

Exklusives Design des Gitters, in verschiedenen Farbkombinationen
 Integrierte Kondensatpumpe
 Großer Leistungsbereich von 1,27 kW bis 11,1 kW
 Alle Ventil Kits lose oder montiert lieferbar
 Alle Geräte mit AC oder EC Motoren erhältlich
 Einfache Installation und Wartung
 Geeignet für die Kommunikation im ModBus Protokoll
 Erhältlich mit elektrischem Filter Crystal

Technische Daten

- Baugrößen 600 x 600 und 800 x 800 mm in verschiedenen Ausführungen
- Farbe RAL 9003
- AC- oder EC-Motor Technik
- Zwei- oder Drei-Wege-Ventile
- Zwei- oder Vier-Leiter-System

Betriebsgrenzen

Betriebsgrenzen Wasser:	Max. Betriebsdruck 8 bar
Min. Wassereintrittstemperatur:	+ 5 °C
Max. Wassereintrittstemperatur:	+ 80 °C
Betriebsgrenzen Luft:	Relative Feuchtigkeit: 15 – 75 %
Min. Lufteintrittstemperatur:	6 °C
Max. Lufteintrittstemperatur:	40 °C
Spannung:	230 V 50 Hz



» Leistungstabellen

Condi@line Deckenkassetten DXB

Kühlleistung von 2-Leiteranlagen mit einem Wärmetauscher

Luft Eintrittstemperatur: Trockenkugel + 27 °C, Feuchtkugel + 19 °C

Modell	Geschwindigkeit	Wassertemperatur °C					
		Eintritt 7 - Austritt 12					
		Luftmenge [m³/h]	Wassermenge [l/h]	Gesamtkühlleistung [kW]	sensible Kühlleistung [kW]	Schallleistungspegel L _{wa} 2) [dB(A)]	Schalldruckpegel L _p 1) [dB(A)]
DXB01	max	610	340	1,98	1,64	49	40
	mittel	420	280	1,63	1,32	40	31
	min	310	219	1,27	1,01	33	24
DXB11	max	520	462	2,68	2,04	45	36
	mittel	420	403	2,34	1,75	40	31
	min	310	317	1,84	1,35	33	24
DXB21	max	710	745	4,33	3,18	45	44
	mittel	500	575	3,34	2,39	45	36
	min	320	387	2,25	1,57	33	24
DXB31	max	880	863	5,02	3,74	59	50
	mittel	610	667	3,88	2,81	49	40
	min	430	506	2,94	2,08	41	32
DXB41	max	1140	1060	6,16	4,59	48	39
	mittel	820	845	4,91	3,58	40	31
	min	630	722	4,21	3,03	33	24
DXB51	max	1500	1635	9,51	6,48	53	44
	mittel	970	1166	6,78	4,48	40	31
	min	710	913	5,31	3,46	34	25
DXB61	max	1820	1909	11,10	8,25	58	49
	mittel	1280	1454	8,45	6,09	48	39
	min	710	913	5,31	3,71	34	25

Kühlleistung von 4-Leiteranlagen mit zwei Wärmetauschern

Luft Eintrittstemperatur: Trockenkugel + 27 °C, Feuchtkugel + 19 °C

Modell	Geschwindigkeit	Luftmenge [m³/h]	Wassertemperatur °C				
			Eintritt 7 - Austritt 12				
			Wassermenge [l/h]	Gesamtkühlleistung [kW]	sensible Kühlleistung [kW]	Schallleistungspegel L _{wa} 2) [dB(A)]	Schalldruckpegel L _p 1) [dB(A)]
DXB23	max	710	676	3,93	2,95	53	44
	mittel	500	526	3,06	2,24	45	36
	min	320	359	2,09	1,49	33	24
DXB33	max	880	779	4,53	3,46	59	50
	mittel	610	607	3,53	2,62	49	40
	min	430	468	2,72	1,97	41	32
DXB53	max	1500	1508	8,77	6,49	53	44
	mittel	970	1089	6,33	4,55	40	31
	min	710	858	4,99	3,53	34	25
DXB63	max	1820	1754	10,20	7,68	58	49
	mittel	1280	1348	7,84	5,73	48	39
	min	710	858	4,99	3,53	34	25

1) Schalldruckpegel bei einer Raumgröße von 100 m³, Nachhallzeit 0,5 s, Raumdämpfungsmaß 9 dB(A).
2) Leistungen nach Eurovent.

Bei abweichenden Temperaturen sind die abgelesenen Daten (Wasser 7–12 °C) mit den folgenden Faktoren zu multiplizieren.
Anmerkung: Es sind Richtkoeffizienten, da sie selbst Durchschnittswerte sind.

Gesamtkühlleistung				
Wasser [°C]	Luft [°C]	25–18	26–18,5	28–20
7/12	K	0,82	0,89	1,11
10/15	K	0,56	0,63	0,82
14/18	K	0,35	0,41	0,52

sensible Kühlleistung				
Wasser [°C]	Luft [°C]	25–18	26–18,5	28–20
7/12	K	0,9	0,94	1,06
10/15	K	0,72	0,78	0,9
14/18	K	0,5	0,58	0,72



» Leistungstabellen

Condi@line Deckenkassetten DXB ECM

Kühlleistung von 2-Leiteranlagen mit einem Wärmetauscher

Luft Eintrittstemperatur: Trockenkugel + 27 °C, Feuchtkugel + 19 °C

Modell	Geschwindigkeit	Luftmenge [m³/h]	Wassertemperatur °C				
			Eintritt 7 - Austritt 12				
			Wassermenge [l/h]	Gesamtkühlleistung [kW]	sensible Kühlleistung [kW]	Schallleistungspegel L _w ²⁾ [db(A)]	Schalldruckpegel L _p ¹⁾ [db(A)]
DXB ECM 11	max	535	473	2,75	2,09	47	38
	mittel	380	373	2,17	1,61	39	30
	min	310	317	1,84	1,35	33	24
DXB ECM 21	max	710	744	4,33	3,18	54	45
	mittel	445	524	3,05	2,17	43	34
	min	310	385	2,24	1,57	33	24
DXB ECM 31	max	880	864	5,02	3,74	60	51
	mittel	610	666	3,87	2,81	50	41
	min	360	441	2,56	1,81	37	28
DXB ECM 41	max	1165	1089	6,33	4,72	48	39
	mittel	870	885	5,15	3,77	39	30
	min	630	723	4,21	3,03	33	24
DXB ECM 51	max	1770	1848	10,75	7,94	57	48
	mittel	1130	1328	7,72	5,53	47	38
	min	710	909	5,29	3,69	34	25

1) Schalldruckpegel bei einer Raumgröße von 100 m³, Nachhallzeit 0,5 s, Raumdämpfungsmaß 9 dB(A).
2) Leistungen nach Eurovent.

Bei abweichenden Temperaturen sind die abgelesenen Daten (Wasser 7–12 °C) mit den folgenden Faktoren zu multiplizieren.

Anmerkung: Es sind Richtkoeffizienten, da sie selbst Durchschnittswerte sind.

Gesamtkühlleistung				
Wasser [°C]	Luft [°C]	25 – 18	26 – 18,5	28 – 20
7/12	K	0,82	0,89	1,11
10/15	K	0,56	0,63	0,82
14/18	K	0,35	0,41	0,52

sensible Kühlleistung				
Wasser [°C]	Luft [°C]	25 – 18	26 – 18,5	28 – 20
7/12	K	0,9	0,94	1,06
10/15	K	0,72	0,78	0,9
14/18	K	0,5	0,58	0,72

Kühlleistung von 4-Leiteranlagen mit zwei Wärmetauschern

Luft Eintrittstemperatur: Trockenkugel + 27 °C, Feuchtkugel + 19 °C

Modell	Geschwindigkeit	Luftmenge [m³/h]	Wassertemperatur °C				
			Eintritt 7 - Austritt 12				
			Wassermenge [l/h]	Gesamtkühlleistung [kW]	sensible Kühlleistung [kW]	Schallleistungspegel L _w ²⁾ [db(A)]	Schalldruckpegel L _p ¹⁾ [db(A)]
DXB ECM 23	max	710	676	3,93	2,95	4	45
	mittel	445	483	2,81	2,04	43	34
	min	310	359	2,09	1,49	33	24
DXB ECM 33	max	880	779	4,53	3,46	60	51
	mittel	610	608	3,53	2,62	50	41
	min	360	409	2,38	1,71	37	28
DXB ECM 53	max	1770	1697	9,87	7,40	57	48
	mittel	1130	1233	7,17	5,20	47	38
	min	710	856	4,98	3,52	34	25



» Auswahltabellen

Condi@line Deckengeräte DXB/DXB ECM

2-Leiter-Anlagen

Modell	DXB 01	DXB 11	DXB 21	DXB 31	DXB 41	DXB 51	DXB 61
Register-Baugröße	0	1	2	3	4	5	6
Anzahl Reihen	1						
Maße L x B x T [mm]	575 x 575 x 275			820 x 820 x 303		820 x 820 x 303	
	EDV-Nr. verschiedene Ausführungen						
Gerät Standardausführung	778.130493	778.130497	778.130503	778.130511	778.130519	778.130525	778.130533
Gerät mit MB-Regelungsplatine	778.130494	778.130498	778.130504	778.130512	778.130520	778.130526	778.130534
Sichtblende	778.160356			778.160360		778.160360	
	EDV-Nr. Zubehör						
2-Wege Ventile montiert / nicht montiert	778.160316 / 778.160317				778.160320 / 778.160321		778.160320 / 778.160321
3-Wege Ventile montiert / nicht montiert	778.160308 / 778.160309				778.160312 / 778.160313		778.160312 / 778.160313

4-Leiter-Anlagen mit max. Kühlleistung

Modell	DXB 23	DXB 33	DXB 53	DXB 63
Register-Baugröße	2	3	5	6
Anzahl Reihen	1			
Maße L x B x T [mm]	575 x 575 x 275		820 x 820 x 303	820 x 820 x 303
	EDV-Nr. verschiedene Ausführungen			
Gerät Standardausführung	778.130509	778.130517	778.130531	778.130539
mit MB-Regelungsplatine	778.130510	778.130518	778.130532	778.130540
Sichtblende	778.160356		778.160360	778.160360
	EDV-Nr. Zubehör			
2-Wege Ventile montiert / nicht montiert	778.160318 / 778.160319		778.160322 / 778.160323	778.160322 / 778.160323
3-Wege Ventile montiert / nicht montiert	778.160310 / 778.160311		778.160314 / 778.160315	778.160314 / 778.160315



Sichtblende Deckengeräte

2-Leiter-Anlagen

Modell	DXB ECM 11	DXB ECM 21	DXB ECM 31	DXB ECM 41	DXB ECM 51
Register-Baugröße	1	2	3	4	5
Anzahl Reihen	1				
Maße L x B x T [mm]	575 x 575 x 275			820 x 820 x 303	
	EDV-Nr. verschiedene Ausführungen				
Gerät Standardausführung	778.130541	778.130547	778.130553	778.130559	778.130565
mit MB-Regelungsplatine	778.130542	778.130548	778.130554	778.130560	778.130566
Sichtblende	778.160356			778.160360	
	EDV-Nr. Zubehör				
2-Wege Ventile montiert / nicht montiert	778.160316 / 778.160317			778.160320 / 778.160321	
3-Wege Ventile montiert / nicht montiert	778.160308 / 778.160309			778.160312 / 778.160313	

4-Leiter-Anlagen mit max. Kühlleistung

Modell	DXB ECM 23	DXB ECM 33	DXB ECM 53
Register-Baugröße	2	3	5
Anzahl Reihen	1		
Maße L x B x T [mm]	575 x 575 x 275		820 x 820 x 303
	EDV-Nr. verschiedene Ausführungen		
Gerät Standardausführung	778.130551	778.130557	778.130569
mit MB-Regelungsplatine	778.130552	778.130558	778.130570
Sichtblende	778.160356		778.160360
	EDV-Nr. Zubehör		
2-Wege Ventile montiert / nicht montiert	778.160318 / 778.160319		778.160322 / 778.160323
3-Wege Ventile montiert / nicht montiert	778.160310 / 778.160311		778.160314 / 778.160315



2-Wege Ventil

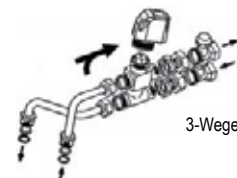

3-Wege Ventil

Achtung: Zubehör für die Regelung im Anschluß an die Fancoils.



// CONDI®LINE KASSETTengeräte

Fan Coils Condi®line Deckenkassetten DXB ECM XXL

Allgemeines zu DXB ECM XXL

Die Fan Coils der Modellreihe DXB Baugröße 7 und 8, sind für den Einbau in Zwischendecken oder für offene Decken konzipiert. Speziell für den Anwendungsbereich in Räumen mit großem Volumen, wie z.B. in Supermärkten, im Ladenbau und in Eingangshallen.

Die Deckenkassetten in der XXL Baugröße 7 oder 8 ist in den Abmessungen 869 x 869 mm erhältlich. Die als 2-Leiter- oder 4-Leiter-Ausführung für Heizen und Kühlen lieferbaren Deckenkassetten besitzen dank ihrer großen Baugröße ein sehr gutes Preis/ Leistungs-Verhältnis und weisen darüber hinaus eine sehr geringen Schalleistungspegel auf. Mit Kühlleistungen über 15 kW (bei 7/12/27 °C) sind sie einmalig im Bereich von Kaltwasser- Kassetten. Durch einen zusätzlichen Anschluss ist auch eine Luftverteilung in angrenzende Räume möglich. Der Filter ist bequem von unten erreichbar und kann ohne Werkzeug schnell gereinigt bzw. getauscht werden. Zusätzlich ist an der Blende eine Sicherung angebracht, damit die Hände für den Filterwechsel frei sind.

Alle Varianten sind auch mit eingebautem Heizregister lieferbar. Leistungsdaten hierfür erfragen Sie bitte in unserer Technik.

Produkt Highlights

Optimales Preis/ Leistungsverhältnis dank der XXL Baugröße
Kühlleistungen bis über 15 kW (bei 7/12/27 °C)
EC-Motoren mit Energiekostensparnis bis 70 %
2- Leiter und 4- Leiter Anlagen
Einfache Reinigung und Wartung
Hohe Lebensdauer
ErP Konform (Richtlinie 327/2011)

Produkt Highlights

2 Größen
Kondensatpumpe und Ventilkondensatwanne standardmäßig enthalten (Förderhöhe max. 650 mm)
Optische Betriebsanzeige (An- Kühlen- Heizen)
Blende muss extra bestellt werden
Version -MB für Einsatz mit Fernbedienung vorbereitet
Version -MB mit automatischer Klappenverstellung

Technische Daten

Baugröße 869 x 869 mm in 2 verschiedenen Ausführungen
Farbe RAL 9003
EC-Motor Technik
Zwei- oder Drei-Wege-Ventile
Zwei- oder Vier-Leiter-System

Ausführung: Klassisch

für Standard und Komfortregelung

Ausführung: MB Platine

Mit automatisch verstellbaren Luftauslasslamellen
Möglichkeit einer Infrarotfernbedienung
Mit Modbus RTU zur Anbindung an übergeordnete Gebäudeleittechnik

Betriebsgrenzen

Betriebsgrenzen Wasser:	Max. Betriebsdruck 8 bar
Min. Wassereintrittstemperatur:	+ 5 °C
Max. Wassereintrittstemperatur:	+ 80 °C
Betriebsgrenzen Luft:	Relative Feuchtigkeit: 15 – 75 %
Min. Lufteintrittstemperatur:	6 °C
Max. Lufteintrittstemperatur:	40 °C
Spannung:	230 V 50 Hz



» Leistungstabellen

Condi@line Deckenkassetten DXB ECM XXL

TECHNISCHE DATEN 2-LEITER SYSTEM

Baugröße	Kühlen 7°C / 12°C / 27°C 48 % relative Feuchte					Heizen 50°C / 40°C / 20°C			Allgemein			
	Drehzahl- stufe	Gesamt- kühlleistung	Sensible- kühlleistung	Wasser- durchfluss	Wasser- druckverlust	Gesamt- heizleistung	Wasser- durchfluss	Wasser- druckverlust	Luft- volumen- strom	Schall- druck- pegel	Schall- leistungs- pegel	Leistungs- aufnahme
		P_{ges}	P_{sen}	V	Δp	P_{ges}	V	Δp	V	L_p	L_w	P
		[W]	[W]	[l/h]	[kPa]	[W]	[l/h]	[kPa]	[m³/h]	[dB(A)]	[dB(A)]	[W]
DXB ECM 71	Max.	12600	9310	2169	22,7	13390	1153	21,5	1905	49	58	93
	Mittl.	9430	6770	1624	13,4	9590	826	11,8	1290	40	49	35
	Min.	6360	4450	1095	6,6	6180	532	5,4	790	29	38	13

TECHNISCHE DATEN 4-LEITER SYSTEM

Baugröße	Kühlen 7°C / 12°C / 27°C 48 % relative Feuchte					Heizen 50°C / 40°C / 20°C			Allgemein			
	Drehzahl- stufe	Gesamt- kühlleistung	Sensible- kühlleistung	Wasser- durchfluss	Wasser- druckverlust	Gesamt- heizleistung	Wasser- durchfluss	Wasser- druckverlust	Luft- volumen- strom	Schall- druck- pegel	Schall- leistungs- pegel	Leistungs- aufnahme
		P_{ges}	P_{sen}	V	Δp	P_{ges}	V	Δp	V	L_p	L_w	P
		[W]	[W]	[l/h]	[kPa]	[W]	[l/h]	[kPa]	[m³/h]	[dB(A)]	[dB(A)]	[W]
DXB ECM 72	Max.	11610	8870	1999	22,6	10550	908	19,9	1905	49	58	93
	Mittl.	8860	6530	1526	13,8	8400	723	13,2	1290	40	49	35
	Min.	6070	4330	1045	7,0	6010	518	7,2	790	29	38	13

Zubehör

Sichtblende ZA0196 muss separat bestellt werden

2- oder 3-Wege Ventile
Ventilkondensatwannen
Kondensatpumpen
Regelungstechnik
Luftführung



» Leistungstabellen

Condi@line Deckenkassetten DXB ECM XXL

TECHNISCHE DATEN 2-LEITER SYSTEM

Baugröße	Kühlen					Heizen			Allgemein			
	7°C / 12°C / 27°C					50°C / 40°C / 20°C						
	48 % relative Feuchte											
	Drehzahl- stufe	Gesamt- kühlleistung	Sensible- kühlleistung	Wasser- durchfluss	Wasser- druckverlust	Gesamt- heizleistung	Wasser- durchfluss	Wasser- druckverlust	Luft- volumen- strom	Schall- druck- pegel	Schall- leistungs- pegel	Leistungs- aufnahme
P_{ges}		P_{sen}	V	Δp	P_{ges}							
	[W]	[W]	[l/h]	[kPa]	[W]	[l/h]	[kPa]	[m³/h]	[dB(A)]	[dB(A)]	[W]	
	Max.	15130	11410	2605	31,8	16400	1412	31,0	2480	55	64	183
DXB ECM 81	Mittl.	11380	8300	1959	18,8	11860	1021	17,3	1650	46	55	64
	Min.	7860	5580	1353	9,6	7820	674	8,2	1025	35	44	21

TECHNISCHE DATEN 4-LEITER SYSTEM

Baugröße	Kühlen					Heizen			Allgemein			
	7°C / 12°C / 27°C					50°C / 40°C / 20°C						
	48 % relative Feuchte											
	Drehzahl- stufe	Gesamt- kühlleistung	Sensible- kühlleistung	Wasser- durchfluss	Wasser- druckverlust	Gesamt- heizleistung	Wasser- durchfluss	Wasser- druckverlust	Luft- volumen- strom	Schall- druck- pegel	Schall- leistungs- pegel	Leistungs- aufnahme
P_{ges}		P_{sen}	V	Δp	P_{ges}							
	[W]	[W]	[l/h]	[kPa]	[W]	[l/h]	[kPa]	[m³/h]	[dB(A)]	[dB(A)]	[W]	
	Max.	13590	10680	2340	30,4	12170	1048	25,7	2440	55	64	183
DXB ECM 82	Mittl.	10590	7960	1823	19,1	9800	844	17,4	1650	46	55	64
	Min.	7450	5400	1283	10,1	7190	619	10,0	1025	35	44	21

Zubehör

Sichtblende ZA0196 muss separat bestellt werden

2- oder 3-Wege Ventile
Ventilkondensatwannen
Kondensatpumpen
Regelungstechnik
Luftführung



» Auswahltabellen

Condi@line Deckenkassetten DXB ECM XXL

2-Leiter-Anlagen

Modell	DXB ECM 71	DXB ECM 81
Register-Baugröße	7	8
Anzahl Reihen	1	
Maße L x B x T [mm]	689 x 689 x 304	
	EDV-Nr. verschiedene Ausführungen	
Gerät Standardausführung	778.130571	778.130572
Sichtblende für Standardausführung	778.160379	
Gerät mit MB-Regelungsplatine	778.130575	778.130576
Sichtblende für MB-Ausführung	778.160380	
	EDV-Nr. Zubehör	
2-Wege Ventile montiert / nicht montiert	778.160385 / 778.160387	
3-Wege Ventile montiert / nicht montiert	778.160381 / 778.160383	

4-Leiter-Anlagen mit max. Kühlleistung

Modell	DXB ECM 72	DXB ECM 82
Register-Baugröße	7	8
Anzahl Reihen	1	
Maße L x B x T [mm]	689 x 689 x 304	
	EDV-Nr. verschiedene Ausführungen	
Gerät Standardausführung	778.130573	778.130574
Sichtblende für Standardausführung	778.160379	
mit MB-Regelungsplatine	778.130577	778.130578
Sichtblende für MB-Ausführung	778.160380	
	EDV-Nr. Zubehör	
2-Wege Ventile montiert / nicht montiert	778.160386 / 778.160388	
3-Wege Ventile montiert / nicht montiert	778.160382 / 778.160384	



2-Wege Ventil



3-Wege Ventil



Sichtblende Deckengeräte

Achtung: Zubehör für die Regelung im Anschluß an die Fancoils.



// CONDI®LINE KANALGERÄTE

Fan Coils Condi®line Kanalgeräte DXE/DXE ECM

Allgemeines zu DXE und DXE ECM

Die Fan Coils der Modellreihe DXE sind für den Einsatz als Frischluft/ Kanalgeräte konzipiert. Die Modellreihe ist perfekt darauf abgestimmt den Anforderungen an die Klimatisierung in Arbeitsstätten wie Büro- und Geschäftsräumen, Restaurants und Hotelräumen mit kanalisierten Anlagen bei einer statischen Pressung von bis zu 80 Pa gerecht zu werden. Die DXE Kanalgeräte sind mit Kühlleistungen von 2,2 kW bis zu 12,8 kW* erhältlich. An der Ausblasseite kann optional ein Ausblasplenum installiert werden um über flexible Kanäle die klimatisierte und filtrierte Luft in mehrere Räume zu leiten. Darüber hinaus ist ein breites Zubehörprogramm für die Luftführung erhältlich.

* bei 7/12/27 °C

Condi®line Kanalgerät DXE mit AC Ventilatormotor

Einphasen-Wechselstrommotor, schwingungsdämpfend gelagert. Fünf mögliche Drehzahlen, drei Drehzahlen werksseitig angeschlossen. Wärmeschutz mit automatischer Rückstellung, Schutzart IP 20, Klasse B, wartungsfrei.

Condi®line Kanalgerät DXE ECM mit EC Ventilatormotor

Hocheffizienter EC-Motor mit stufenloser Drehzahlverstellung (0 – 10V), schwingungsdämpfend gelagert, 230 V/50 Hz, besonders Geräuscharm, wartungsfrei da selbstschmierend. Durch den Einsatz der modernen EC Motoren sind Energieeinsparungen von bis zu 70 % im Vergleich zu herkömmlichen Einphasen-Wechselstrommotoren möglich.

Alle Varianten sind auch mit eingebautem Heizregister lieferbar. Leistungsdaten hierfür erfragen Sie bitte in unserer Technik.

Produkthighlights

- Energieeffizienter Betrieb
- Umfangreiches Zubehör für alle Einbauvarianten
- Spezielle Radialventilatoren für den Kanaleinsatz
- 7 Baugrößen / ECM 4 Baugrößen
- Modernste Motorentechnologie auch bei Einphasen-Wechselstrommotoren (DXE) bzw.
- Modernste Motorentechnologie auch bei Einphasen-Wechselstrommotoren (DXE ECM)
- Einfache Reinigung und Wartung
- Hohe Lebensdauer
- ErP konform (Richtlinie 327/2011)

Technische Daten

- Großes Baugrößenspektrum
- AC- oder EC-Motor Technik
- Zwei- oder Drei-Wege-Ventile
- Zwei- oder Vier-Leiter-System

Betriebsgrenzen

Max. Wassertemperatur:	80 °C
Min. Wassertemperatur:	5 °C
Max. Betriebsdruck:	10 bar
Rel. Luftfeuchte:	15- 75 %
Max. Lufttemperatur:	40°C
Min. Lufttemperatur:	6°C



» Leistungstabellen

Condi@line Kanalgeräte DXE

Kühlleistung von 2 Leiteranlagen mit drei-/vierreihigem Hauptregister

Luft Eintrittstemperatur: + 27 °C, relative Feuchte 48 %

Nutzförderhöhe: 0 Pa

Technische Daten 2-Leiter System

Baugröße	Kühlen						Heizen				Allgemein			
	7°C / 12°C / 27°C						50°C / 40°C / 20°C							
	48 % relative Feuchte													
Drehzahl- stufe	Gesam- tkühllei- stung P _{ges} [W]	Sensi- blekühl- eis- tung P _{sen} [W]	Luftau- sblastem- peratur R _{LT} [°C]	Wasser- dur- ch-fluss V [l/h]	Wasser- druckver- lust Δp [kPa]		Gesam- theizlei- stung P _{ges} [W]	Luftau- sblastem- peratur R _{LT} [°C]	Wasser- dur- ch-fluss V [l/h]	Wasser- druckver- lust Δp [kPa]	Luft- volumen- strom V [m³/h]	Schall- druck- pegel L _p [dB/A]	Schall- leistungs- pegel L _w [dB/A]	Leistun- gsauf- nahme P [W]
DXE 13	Max.	3030	2219	14	531	40,8	3566	40	307	13,1	535	42	51	55
	Mittl.	2674	1928	14	467	32,4	3058	40	263	9,9	445	37	46	41
	Min.	2206	1558	13	384	22,8	2437	41	210	6,6	340	31	40	28
DXE 14	Max.	3500	2493	13	611	24,6	3887	42	334	8,1	535	42	51	55
	Mittl.	3048	2144	12	531	19,1	3303	42	284	6,0	445	37	46	41
	Min.	2463	1706	12	428	13,0	2597	43	223	3,9	340	31	40	28
DXE 23	Max.	4637	3446	14	816	30,8	5554	39	478	9,5	860	46	55	110
	Mittl.	3881	2814	14	681	22,3	4483	40	386	6,4	660	39	48	82
	Min.	3257	2315	13	571	16,2	3630	41	312	4,4	515	33	42	62
DXE 24	Max.	5626	3977	13	986	51,1	6248	42	537	14,4	860	46	55	110
	Mittl.	4606	3196	12	806	35,5	4951	42	426	9,4	660	39	48	82
	Min.	3781	2587	11	661	24,8	3955	43	340	6,3	515	33	42	62
DXE 33	Max.	6278	4665	14	1102	29,3	7486	40	644	9,0	1115	48	57	126
	Mittl.	4760	3413	13	832	17,7	5375	41	462	5,0	750	39	48	80
	Min.	3481	2432	12	607	10,0	3761	42	323	2,6	500	30	39	50
DXE 34	Max.	7185	5114	13	1257	60,8	7925	41	681	16,3	1115	48	57	126
	Mittl.	5320	3684	12	929	35,3	5611	42	482	8,8	750	39	48	80
	Min.	3796	2582	11	662	19,1	3879	43	334	4,5	500	30	39	50
DXE 43	Max.	7061	5344	15	1245	36,5	8680	39	747	11,8	1340	53	62	175
	Mittl.	5629	4115	14	990	24,2	6581	41	566	7,1	955	46	55	127
	Min.	4285	3033	13	753	14,8	4772	42	410	4,0	655	36	45	93
DXE 44	Max.	7761	5721	14	1365	25,1	9181	40	789	7,6	1340	53	62	175
	Mittl.	6093	4360	13	1070	16,2	6901	42	594	4,5	955	46	55	127
	Min.	4564	3178	12	801	9,6	4939	42	425	2,5	655	36	45	93
DXE 53	Max.	7466	5472	15	1314	53,4	9029	40	777	16,7	1375	51	60	174
	Mittl.	5571	3936	13	977	31,3	6309	41	543	8,8	895	43	52	111
	Min.	4076	2816	12	713	17,8	4428	42	381	4,6	595	33	42	70
DXE 54	Max.	8298	5983	13	1457	30,4	9529	41	819	9,4	1375	51	60	174
	Mittl.	6052	4226	12	1060	17,1	6591	42	567	4,8	895	43	52	111
	Min.	4347	2977	11	760	9,4	4569	43	393	2,5	595	33	42	70

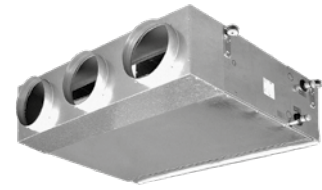

» Leistungstabellen

Condi@line Kanalgeräte DXE

Kühlleistung von 2 Leiteranlagen mit drei-/vierreihigem Hauptregister
 Lufteintrittstemperatur: + 27 °C, relative Feuchte 48 % Nutzförderhöhe: 0 Pa

Technische Daten 2-Leiter System

Baugröße	Kühlen						Heizen				Allgemein				
	7°C / 12°C / 27°C						50°C / 40°C / 20°C								
	48 % relative Feuchte														
Drehzahl- stufe	Gesam- tkühllei- stung P _{ges} [W]	Sensi- blekühl- eis- tung P _{sen} [W]	Luftau- sblastem- peratur R _{Lr} [°C]	Wasser- dur- ch-fluss V [l/h]	Wasser- druckver- lust Δp [kPa]		Gesam- theizlei- stung P _{ges} [W]	Luftau- sblastem- peratur R _{Lr} [°C]	Wasser- dur- ch-fluss V [l/h]	Wasser- druckver- lust Δp [kPa]		Luft- volumen- strom V [m³/h]	Schall- druck- pegel L _p [dB(A)]	Schall- leistungs- pegel L _w [dB(A)]	Leistun- gsauf- nahme P [W]
DXE 63	Max.	8889	6595	14	1557	27,8	10173	39	875	8,0		1635	51	60	166
	Mittl.	7243	5229	14	1267	19,2	7981	40	687	5,1		1210	45	54	122
	Min.	4906	3423	12	855	9,5	5146	41	442	2,3		720	34	43	68
DXE 64	Max.	9890	7125	13	1729	23,8	11428	41	983	7,5		1635	51	60	166
	Mittl.	7939	5592	13	1386	16,0	8815	42	758	4,7		1210	45	54	122
	Min.	5237	3595	12	912	7,5	5529	43	476	2,0		720	34	43	68
DXE 73	Max.	10263	7814	15	1808	36,4	12342	38	1061	11,3		2100	56	65	245
	Mittl.	8189	6011	14	1445	24,3	9446	39	813	7,0		1490	49	58	213
	Min.	6053	4278	13	1069	14,1	6646	40	572	3,7		970	39	48	163
DXE 74	Max.	11722	8624	14	2058	32,6	14058	40	1209	10,9		2100	56	65	245
	Mittl.	9190	6554	13	1617	21,1	10561	41	908	6,5		1490	49	58	213
	Min.	6639	4590	12	1170	11,8	7238	42	622	3,3		970	39	48	163

Erklärung Modellbezeichnung

DXE 1 3 + 1

- DXE : Kanalgerät mit Radialventilator (mit AC-Motor)
- 1 : Baugröße
- 3 : Größe Hauptregister
- 1 : Größe Zusatzregister

Korrekturfaktoren für abweichende Temperaturen

°C	Hauptregister						Zusatzregister			
	20	30	40	50	60	70	40	50	60	70
K	0,94	0,90	0,86	0,82	0,78	0,74	1,14	1,08	1,02	0,96



» Leistungstabellen

Condi@line Kanalgeräte DXE

Kühlleistung von 4 Leiteranlagen mit drei-/vierreihigem Hauptregister
 Lufteintrittstemperatur: + 27 °C, relative Feuchte 48 % Nutzförderhöhe: 0 Pa

Technische Daten 2-Leiter System

Baugröße	Kühlen						Heizen				Allgemein			
	7°C / 12°C / 27°C						50°C / 40°C / 20°C							
	48 % relative Feuchte													
Drehzahl- stufe	Gesam- tkühllei- stung P _{ges} [W]	Sensi- blekühl- eis- tung P _{sen} [W]	Luftau- sblastem- peratur R _{LT} [°C]	Wasser- dur- ch-fluss V [l/h]	Wasser- druckver- lust Δp [kPa]	Gesam- theizlei- stung P _{ges} [W]	Luftau- sblastem- peratur R _{LT} [°C]	Wasser- dur- ch-fluss V [l/h]	Wasser- druckver- lust Δp [kPa]	Luft- volumen- strom V [m³/h]	Schall- druck- pegel L _p [dB/A]	Schall- leistungs- pegel L _w [dB/A]	Leistun- gsauf- nahme P [W]	
DXE 13 + 1	Max.	3030	2219	14	531	40,8	1459	28	126	5,7	535	42	51	55
	Mittl.	2674	1928	14	467	32,4	1297	29	112	4,6	445	37	46	41
	Min.	2206	1558	13	384	22,8	1088	30	94	3,3	340	31	40	28
DXE 13 + 2	Max.	3030	2219	14	531	40,8	2386	33	205	3,9	535	42	51	55
	Mittl.	2674	1928	14	467	32,4	2098	34	180	3,1	445	37	46	41
	Min.	2206	1558	13	384	22,8	1727	35	149	2,2	340	31	40	28
DXE 14 + 1	Max.	3500	2493	13	611	24,6	1459	28	126	5,7	535	42	51	55
	Mittl.	3048	2144	12	531	19,1	1297	29	112	4,6	445	37	46	41
	Min.	2463	1706	12	428	13,0	1088	30	94	3,3	340	31	40	28
DXE 23 + 1	Max.	4637	3446	14	816	30,8	2117	27	182	2,7	860	46	55	110
	Mittl.	3881	2814	14	681	22,3	1793	28	154	2,0	660	39	48	82
	Min.	3257	2315	13	571	16,2	1531	29	132	1,5	515	33	42	62
DXE 23 + 2	Max.	4637	3446	14	816	30,8	3784	33	325	11,5	860	46	55	110
	Mittl.	3881	2814	14	681	22,3	3145	34	270	8,3	660	39	48	82
	Min.	3257	2315	13	571	16,2	2631	35	226	6,0	515	33	42	62
DXE 24 + 1	Max.	5626	3977	13	986	51,1	2117	27	182	2,7	860	46	55	110
	Mittl.	4606	3196	12	806	35,5	1793	28	154	2,0	660	39	48	82
	Min.	3781	2587	11	661	24,8	1531	29	132	1,5	515	33	42	62
DXE 33 + 1	Max.	6278	4665	14	1102	29,3	2832	28	244	4,4	1115	48	57	126
	Mittl.	4760	3413	13	832	17,7	2208	29	190	2,8	750	39	48	80
	Min.	3481	2432	12	607	10,0	1688	30	145	1,7	500	30	39	50
DXE 33 + 2	Max.	6278	4665	14	1102	29,3	4983	33	428	20,0	1115	48	57	126
	Mittl.	4760	3413	13	832	17,7	3765	35	324	12,1	750	39	48	80
	Min.	3481	2432	12	607	10,0	2786	37	240	7,0	500	30	39	50
DXE 34 + 1	Max.	7185	5114	13	1257	60,8	2832	28	244	4,4	1115	48	57	126
	Mittl.	5320	3684	12	929	35,3	2208	29	190	2,8	750	39	48	80
	Min.	3796	2582	11	662	19,1	1688	30	145	1,7	500	30	39	50

Korrekturfaktoren für abweichende Temperaturen

°C	Hauptregister						Zusatzregister			
	20	30	40	50	60	70	40	50	60	70
K	0,94	0,90	0,86	0,82	0,78	0,74	1,14	1,08	1,02	0,96



» Leistungstabellen

Condi@line Kanalgeräte DXE

Kühlleistung von 4 Leiteranlagen mit drei-/vierreihigem Hauptregister
 Luft Eintrittstemperatur: + 27 °C, relative Feuchte 48 % Nutzförderhöhe: 0 Pa

Technische Daten 2-Leiter System

Baugröße	Drehzahl- stufe	Kühlen 7°C / 12°C / 27°C 48 % relative Feuchte					Heizen 50°C / 40°C / 20°C				Allgemein			
		Gesam- kühllei- stung P _{ges}	Sensi- blekühl- eis- stung P _{sen}	Luftau- sblastem- peratur R _{LT}	Wasser- dur- ch-fluss V	Wasser- druckver- lust Δp	Gesam- theizlei- stung P _{ges}	Luftau- sblastem- peratur R _{LT}	Wasser- dur- ch-fluss V	Wasser- druckver- lust Δp	Luft- volumen- strom V	Schall- druck- pegel L _p	Schall- leistungs- pegel L _w	Leistungs- aufnahme P
		[W]	[W]	[°C]	[l/h]	[kPa]	[W]	[°C]	[l/h]	[kPa]	[m³/h]	[dB(A)]	[dB(A)]	[W]
DXE 43 + 1	Max.	7061	5344	15	1245	36,5	3179	27	273	5,5	1340	53	62	175
	Mittl.	5629	4115	14	990	24,2	2571	28	221	3,7	955	46	55	127
	Min.	4285	3033	13	753	14,8	2018	29	174	2,4	655	36	45	93
DXE 43 + 2	Max.	7061	5344	15	1245	36,5	5646	33	486	25,1	1340	53	62	175
	Mittl.	5629	4115	14	990	24,2	4475	34	385	16,5	955	46	55	127
	Min.	4285	3033	13	753	14,8	3411	36	293	10,1	655	36	45	93
DXE 44 + 1	Max.	7761	5721	14	1365	25,1	3179	27	273	5,5	1340	53	62	175
	Mittl.	6093	4360	13	1070	16,2	2571	28	221	3,7	955	46	55	127
	Min.	4564	3178	12	801	9,6	2018	29	174	2,4	655	36	45	93
DXE 53 + 1	Max.	7569	5536	14	1332	54,7	3398	27	292	5,5	1375	51	60	174
	Mittl.	5631	3973	13	987	31,9	2590	29	223	3,4	895	43	52	111
	Min.	4112	2838	12	719	18,0	1974	30	170	2,1	595	33	42	70
DXE 54 + 1	Max.	8298	5983	13	1457	30,4	3398	27	292	5,5	1375	51	60	174
	Mittl.	6052	4226	12	1060	17,1	2590	29	223	3,4	895	43	52	111
	Min.	4347	2977	11	760	9,4	1974	30	170	2,1	595	33	42	70
DXE 63 + 1	Max.	8889	6595	14	1557	27,8	4104	28	353	8,7	1635	51	60	166
	Mittl.	7243	5229	14	1267	19,2	3389	28	292	6,1	1210	45	54	122
	Min.	4906	3423	12	855	9,5	2410	30	207	3,3	720	34	43	68
DXE 64 + 1	Max.	9890	7125	13	1729	23,8	4104	28	353	8,7	1635	51	60	166
	Mittl.	7939	5592	13	1386	16,0	3389	28	292	6,1	1210	45	54	122
	Min.	5237	3595	12	912	7,5	2410	30	207	3,3	720	34	43	68
DXE 73 + 1	Max.	10263	7814	15	1808	36,4	4796	27	413	11,5	2100	56	65	245
	Mittl.	8189	6011	14	1445	24,3	3872	28	333	7,8	1490	49	58	213
	Min.	6053	4278	13	1069	14,1	2936	29	252	4,7	970	39	48	163
DXE 74 + 1	Max.	11722	8624	14	2058	32,6	4796	27	413	11,5	2100	56	65	245
	Mittl.	9190	6554	13	1617	21,1	3872	28	333	7,8	1490	49	58	213
	Min.	6639	4590	12	1170	11,8	2936	29	252	4,7	970	39	48	163

Erklärung Modellbezeichnung

DXE 1 3 + 1

- DXE : Kanalgerät mit Radialventilator (mit AC-Motor)
- 1 : Baugröße
- 3 : Größe Hauptregister
- 1 : Größe Zusatzregister



» Leistungstabellen

Condi@line Kanalgeräte DXE ECM

Kühlleistung von 2 Leiteranlagen mit drei-/vierreihigem Hauptregister

Luft Eintrittstemperatur: + 27 °C, relative Feuchte 48 %

Nutzförderhöhe: 0 Pa

Technische Daten 2-Leiter System

Baugröße	Kühlen						Heizen				Allgemein			
	7°C / 12°C / 27°C						50°C / 40°C / 20°C							
	48 % relative Feuchte													
Drehzahl- stufe	Gesam- tkühllei- stung P _{ges} [W]	Sensi- blekühl- eis- stung P _{sen} [W]	Luftau- sblastem- peratur R _{LT} [°C]	Wasser- dur- ch-fluss V [l/h]	Wasser- druckver- lust Δp [kPa]	Gesam- theizlei- stung P _{ges} [W]	Luftau- sblastem- peratur R _{LT} [°C]	Wasser- dur- ch-fluss V [l/h]	Wasser- druckver- lust Δp [kPa]	Luft- volumen- strom V [m³/h]	Schall- druck- pegel L _p [dB(A)]	Schall- leistungs- pegel L _w [dB(A)]	Leistungs- aufnahme P [W]	
DXE ECM 13	Max.	3464	2591	15	605	51,7	4187	39	360	17,5	652	49	58	54
	Mittl.	3142	2317	14	547	43,0	3704	40	319	14,0	560	45	54	37
	Min.	2169	1534	13	375	21,9	2371	41	204	6,3	330	32	41	14
DXE ECM 14	Max.	4020	2918	13	701	31,5	4599	41	396	11,0	652	49	58	54
	Mittl.	3610	2590	13	627	25,8	4035	41	347	8,7	560	45	54	37
	Min.	2401	1665	12	415	12,3	2527	43	217	3,7	330	32	41	14
DXE ECM 23	Max.	5642	4381	16	993	43,8	7367	38	634	15,8	1235	54	63	132
	Mittl.	4616	3465	15	803	29,9	5670	39	487	9,8	882	46	55	54
	Min.	3395	2445	14	588	17,0	3868	41	333	4,9	555	34	43	21
DXE ECM 24	Max.	7108	5204	14	1245	77,6	8461	40	728	24,8	1235	54	63	132
	Mittl.	5650	4030	13	981	50,6	6373	42	548	14,9	882	46	55	54
	Min.	3991	2761	12	690	26,8	4239	43	365	7,1	555	34	43	21
DXE ECM 43	Max.	7127	5438	15	1249	36,8	8917	39	767	12,4	1389	55	64	136
	Mittl.	5991	4453	14	1041	26,5	7145	40	615	8,3	1055	48	57	60
	Min.	4090	2908	13	707	13,2	4516	42	388	3,6	615	35	44	20
DXE ECM 44	Max.	7853	5834	14	1374	25,4	9464	40	814	8,0	1389	55	64	136
	Mittl.	6527	4740	13	1133	17,9	7519	41	647	5,3	1055	48	57	60
	Min.	4352	3045	12	752	8,6	4673	43	402	2,2	615	35	44	20
DXE ECM 73	Max.	11334	8783	16	1997	43,6	13707	37	1179	13,6	2460	60	69	277
	Mittl.	8736	6493	15	1520	26,6	9891	38	851	7,6	1605	52	61	98
	Min.	5748	4072	13	994	12,4	6046	40	520	3,1	880	39	48	29
DXE ECM 74	Max.	12822	9680	15	2253	38,3	15983	39	1374	13,7	2460	60	69	277
	Mittl.	9707	7054	14	1687	22,7	11249	41	967	7,3	1605	52	61	98
	Min.	6208	4329	12	1073	10,1	6653	43	572	2,8	880	39	48	29

Korrekturfaktoren für abweichende Temperaturen

°C	Hauptregister						Zusatzregister			
	20	30	40	50	60	70	40	50	60	70
K	0,94	0,90	0,86	0,82	0,78	0,74	1,14	1,08	1,02	0,96

Erklärung Modellbezeichnung

DXE ECM 1 3 + 1

DXE	:	Kanalgerät mit Radialventilator
ECM	:	mit EC-Motor
1	:	Baugröße
3	:	Größe Hauptregister
1	:	Größe Zusatzregister



» Leistungstabellen

Condi@line Kanalgeräte DXE ECM

Kühlleistung von 4 Leiteranlagen mit drei-/vierreihigem Hauptregister
 Lufttritttemperatur: + 27 °C, relative Feuchte 48 % Nutzförderhöhe: 0 Pa

Technische Daten 4-Leiter System

Baugröße	Drehzahl- stufe	Kühlen					Heizen				Allgemein			
		7°C / 12°C / 27°C					50°C / 40°C / 20°C							
		48 % relative Feuchte												
	Gesam- kühllei- stung P _{ges}	Sensi- blekühl- eis- tung P _{sen}	Luftau- sblastem- peratur R _{LT}	Wasser- dur- ch-fluss V	Wasser- druckver- lust Δp	Gesam- theizlei- stung P _{ges}	Luftau- sblastem- peratur R _{LT}	Wasser- dur- ch-fluss V	Wasser- druckver- lust Δp	Luft- volumen- strom V	Schall- druck- pegel L _p	Schall- leistungs- pegel L _w	Leistungs- auf- nahme P	
	[W]	[W]	[°C]	[l/h]	[kPa]	[W]	[°C]	[l/h]	[kPa]	[m³/h]	[dB(A)]	[dB(A)]	[W]	
DXE ECM 13+1	Max.	3464	2591	15	605	51,7	1651	28	142	7,1	652	49	58	54
	Mittl.	3142	2317	14	547	43,0	1502	28	129	6,0	560	45	54	37
	Min.	2169	1534	13	375	21,9	1069	30	92	3,2	330	32	41	14
DXE ECM 13+2	Max.	3464	2591	15	605	51,7	2922	33	251	5,7	652	49	58	54
	Mittl.	3142	2317	14	547	43,0	2635	34	226	4,7	560	45	54	37
	Min.	2169	1534	13	375	21,9	1799	36	155	2,4	330	32	41	14
DXE ECM 14+1	Max.	4020	2918	13	701	31,5	1651	28	142	7,1	652	49	58	54
	Mittl.	3610	2590	13	627	25,8	1502	28	129	6,0	560	45	54	37
	Min.	2401	1665	12	415	12,3	1069	30	92	3,2	330	32	41	14
DXE ECM 23+1	Max.	5642	4381	16	993	43,8	2644	26	228	4,0	1235	54	63	132
	Mittl.	4616	3465	15	803	29,9	2149	27	185	2,7	882	46	55	54
	Min.	3395	2445	14	588	17,0	1606	29	138	1,6	555	34	43	21
DXE ECM 23+2	Max.	5642	4381	16	993	43,8	5191	33	446	20,4	1235	54	63	132
	Mittl.	4616	3465	15	803	29,9	4116	34	354	13,4	882	46	55	54
	Min.	3395	2445	14	588	17,0	2961	36	255	7,4	555	34	43	21
DXE ECM 24+1	Max.	7108	5204	14	1245	77,6	2644	26	228	4,0	1235	54	63	132
	Mittl.	5650	4030	13	981	50,6	2149	27	185	2,7	882	46	55	54
	Min.	3991	2761	12	690	26,8	1606	29	138	1,6	555	34	43	21
DXE ECM 43+1	Max.	7127	5438	15	1249	36,8	3105	27	267	5,2	1389	55	64	136
	Mittl.	5991	4453	14	1041	26,5	2612	27	225	3,8	1055	48	57	60
	Min.	4090	2908	13	707	13,2	1852	29	159	2,1	615	35	44	20
DXE ECM 43+2	Max.	7127	5438	15	1249	36,8	6209	33	534	29,8	1389	55	64	136
	Mittl.	5991	4453	14	1041	26,5	5130	35	441	21,1	1055	48	57	60
	Min.	4090	2908	13	707	13,2	3463	37	298	10,4	615	35	44	20
DXE ECM 44+1	Max.	7853	5834	14	1374	25,4	3105	27	267	5,2	1389	55	64	136
	Mittl.	6527	4740	13	1133	17,9	2612	27	225	3,8	1055	48	57	60
	Min.	4352	3045	12	752	8,6	1852	29	159	2,1	615	35	44	20
DXE ECM 73+1	Max.	11334	8783	16	1997	43,6	5303	26	456	13,8	2460	60	69	277
	Mittl.	8736	6493	15	1520	26,6	4053	28	348	8,5	1605	52	61	98
	Min.	5748	4072	13	994	12,4	2755	29	237	4,2	880	39	48	29
DXE ECM 74+1	Max.	12822	9680	15	2253	38,3	5303	26	456	13,8	2460	60	69	277
	Mittl.	9707	7054	14	1687	22,7	4053	28	348	8,5	1605	52	61	98
	Min.	6208	4329	12	1073	10,1	2755	29	237	4,2	880	39	48	29

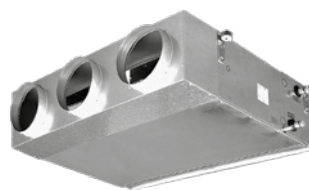

» Auswahltabellen

DXE 2-Leiter-Anlage mit 3-reihigem/4-reihigem Hauptregister

Modell	DXE 13	DXE 14	DXE 23	DXE 24	DXE 33	DXE 34	DXE 43	DXE 44
Baulänge L [mm]	689		904		1119		1119	
Register-Baugröße	1		2		3		4	
Register 1 Anzahl Reihen	3	4	3	4	3	4	3	4
Register 2 Anzahl Reihen	1/2	1	1/2	1	1/2	1	1/2	1
EDV-Nr. verschiedene Ausführungen								
2-Leiter mit 3-reihigem HR	778.130579	-	778.130584	-	778.130589	-	778.130594	-
2-Leiter mit 4-reihigem HR	-	778.130582	-	778.130587	-	778.130592	-	778.130597
4-Leiter mit 3-reihigem HR + 1-reihigem ZR (+1)	778.130580	-	778.130585	-	778.130590	-	778.130595	-
4-Leiter mit 3-reihigem HR + 2-reihigem ZR (+2)	778.130581	-	778.130586	-	778.130591	-	778.130596	-
4-Leiter mit 4-reihigem HR + 1-reihigem ZR (+1)	-	778.130583	-	778.130588	-	778.130593	-	778.130598
EDV-Nr. Zubehör								
3-Wege Ventil für Hauptregister nicht montiert	778.160188				778.160190			
3-Wege Ventil für Zusatzregister nicht montiert					778.160192			
2-Wege Ventil für Hauptregister nicht montiert	778.160200				778.160202			
2-Wege Ventil für Zusatzregister nicht montiert					778.160200			

Modell	DXE 53	DXE 54	DXE 63	DXE 64	DXE 73	DXE 74
Baulänge L [mm]	1334		1549		1549	
Register-Baugröße	5		6		7	
Register 1 Anzahl Reihen	3	4	3	4	3	4
Register 2 Anzahl Reihen	1	1	1	1	1	1
EDV-Nr. verschiedene Ausführungen						
2-Leiter mit 3-reihigem HR	778.130599	-	778.130603		778.130607	-
2-Leiter mit 4-reihigem HR	-	778.130601	-	778.130605	-	778.130609
4-Leiter mit 3-reihigem HR + 1-reihigem ZR	778.130600	-	778.130604	-	778.130608	-
4-Leiter mit 3-reihigem HR + 2-reihigem ZR	-	-	-	-	-	-
4-Leiter mit 4-reihigem HR + 1-reihigem ZR	-	778.130602	-	778.130606	-	778.130610
EDV-Nr. Zubehör						
3-Wege Ventil für Hauptregister nicht montiert	778.160190				778.160408	
3-Wege Ventil für Zusatzregister nicht montiert					778.160192	
2-Wege Ventil für Hauptregister nicht montiert	778.160202				778.160409	
2-Wege Ventil für Zusatzregister nicht montiert					778.160200	

Achtung: Zubehör für die Regelung im Anschluß an die Fancoils.

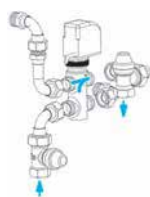

3-Wege Ventil für HR

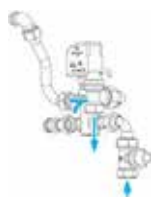

3-Wege Ventil für ZR

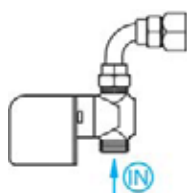

2-Wege Ventil für HR und ZR



» Auswahltabellen

Condi@line Kanalgeräte DXE ECM

DXE 2-Leiter-Anlage mit 3-reihigem/4-reihigem Hauptregister

Modell	DXE ECM 13	DXE ECM 14	DXE ECM 23	DXE ECM 24	DXE ECM 43	DXE ECM 44	DXE ECM 73	DXE ECM 74
Baulänge L [mm]	689		904		1119		1549	
Register-Baugröße	1		2		4		7	
Register 1 Anzahl Reihen	3	4	3	4	3	4	3	4
Register 2 Anzahl Reihen	1/2	1	1/2	1	1/2	1	1	1
	EDV-Nr. verschiedene Ausführungen							
2-Leiter mit 3-reihigem HR	778.130611	-	778.130616	-	778.130621	-	778.130626	-
2-Leiter mit 4-reihigem HR	-	778.130614	-	778.130619	-	778.130624	-	778.130628
4-Leiter mit 3-reihigem HR + 1-reihigem ZR (+1)	778.130612	-	778.130617	-	778.130622	-	778.130627	-
4-Leiter mit 3-reihigem HR + 2-reihigem ZR (+2)	778.130613	-	778.130618	-	778.130623	-	-	-
4-Leiter mit 4-reihigem HR + 1-reihigem ZR (+1)	-	778.130615	-	778.130620	-	778.130625	-	778.130629
	EDV-Nr. Zubehör							
3-Wege Ventil für Hauptregister nicht montiert	778.160188			778.160190			778.160408	
3-Wege Ventil für Zusatzregister nicht montiert					778.160192			
2-Wege Ventil für Hauptregister nicht montiert	778.160200			778.160202			778.160409	
2-Wege Ventil für Zusatzregister nicht montiert					778.160200			

» Zubehör für Condi@line Truhen- und Kanalgeräte

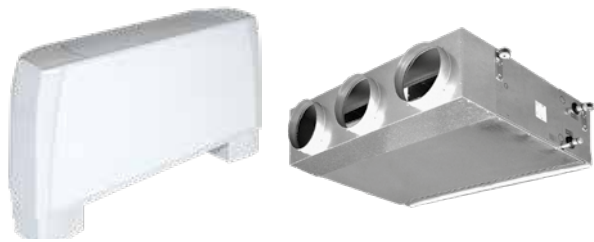

Kondensatpumpe für horizontalen Einbau

für horizontal montierte Truhengeräte, **montiert**, mit 3-stufigem Schwimmerschalter: aus - Kondensatpumpe ein - Alarm, auf schwingungsdämpfender Montageplatte gelagert, Schalldruckpegel bei 1 m Abstand 21,5 dB(A), bei einer Förderhöhe von 4 m erreicht die Pumpe eine Fördermenge von 3,0 l/h, max. Fördermenge 8 l/h, max. Ansaughöhe 1 m, max. empfohlene Förderhöhe 4 m, Leistungsaufnahme 10 W, Betriebsspannung 230 V / 50 Hz, IP54

EDV-Nr.	für Baugröße
778.160085	alle

Kondensatpumpe für vertikalen Einbau

Kondensatpumpe mit Schwimmerschalter für vertikal montierte Fan Coil Truhen- und Kanalgeräte, dreistufiger Schwimmerschalter: aus-Kondensatpumpe ein- Alarm, schwingungsdämpfend **montiert**, leiseste Kondensatpumpe, Schalldruckpegel bei 1m Abstand 20,2 dB(A), bei einer Förderhöhe von 4m erreicht die Pumpe eine Fördermenge 3,0 l/h, max. Fördermenge: 8l/h, max. Ansaughöhe: 1m, max. empfohlene Förderhöhe: 4m, Leistungsaufnahme: 18 W, Betriebsspannung: 230V /50Hz, IP 20

EDV-Nr.	für Baugröße
778.160017	alle

Kondensatwanne BSV-C

für vertikal eingebaute Truhen- und Kanalgeräte, zur Montage unterhalb der Anschlussventile, aus widerstandsfähigem Kunststoff

EDV-Nr.	für Baugröße	Maße
778.160082	alle	190 x 100 mm

Kondensatwanne BSO-SX

für horizontal eingebaute Truhengeräte, für wasserseitigen Anschluss links (Standard), zur Montage unterhalb der Anschlussventile, aus widerstandsfähigem Kunststoff

EDV-Nr.	für Baugröße	Maße
778.160083	alle	316 x 150 mm

Ventil-Kondensatwanne BSI-C

Für horizontal eingebaute Geräte DXE, Montage rechts und links möglich

EDV-Nr.	für Baugröße	Maße
778.160410		

Anschlussflansch FRD

für die waagerechte Luftansaugung, für Truhengeräte ohne Gehäuse und Kanalgeräte, das Ansauggitter GRAG bzw. GRAFG wird an den Flansch von außen draufgesteckt, aus galvanisiertem Stahl

EDV-Nr.	für Baugröße Truhengerät	für Baugröße Kanalgerät
778.160124	1	-
778.160125	2	-
778.160126	3 - 4	-
778.160127	5 - 6	-
778.160128	7	-
778.160129	8 - 9	3 - 4
778.160242	-	2
778.160389	-	1
778.160390	-	5
778.160391	-	6 - 7

Ansaugluftgitter GRAG

für Truhengeräte ohne Gehäuse und Kanalgeräte, aus anodisiertem Aluminium (alufarben), zusammen verwendbar mit dem waagerechten Anschlussflansch FRD

EDV-Nr.	für Baugröße Truhengerät	für Baugröße Kanalgerät	Maße
778.160130	1	-	325 x 225 x 28 mm
778.160131	2	-	425 x 225 x 28 mm
778.160132	3 - 4	1	625 x 225 x 28 mm
778.160133	5 - 6	2	825 x 225 x 28 mm
778.160134	7 - 9	3 - 4	1025 x 225 x 28 mm
778.160244	-	6 - 7	1475 x 225 x 28 mm
778.160392	-	5	1225 x 225 x 28 mm

» Zubehör für Condioline Truhen- und Kanalgeräte

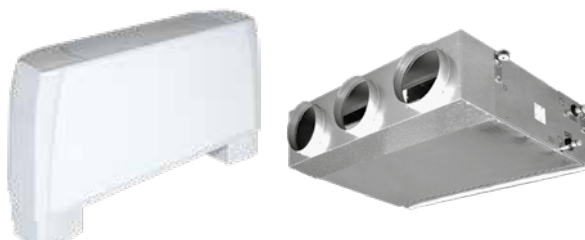

Ansaugluftgitter GRAFP

mit integriertem Filter, für alle Truhengeräte ohne Gehäuse, aus anodisiertem Aluminium (alufarben), zusammen verwendbar mit dem Flanschanschluss FR90, über einen Schnellverschluss ist der Filter sehr leicht erreichbar

	EDV-Nr.	für Baugröße	Maße	
	778.160183	2	415 x 175 x 38	
	778.160184	3 - 4	615 x 175 x 38	
	778.160185	5 - 6	815 x 175 x 38	
	778.160186	7 - 9	1015 x 175 x 38	

Anschlussflansch 90° FR90

für die Luftansaugung, für Truhengeräte ohne Gehäuse und Kanalgeräte, das Ansauggitter GRAP wird an den Flansch von außen draufgesteckt, aus galvanisiertem Stahl

	EDV-Nr.	für Baugröße Truhengerät	für Baugröße Kanalgerät	
	778.160136	2	-	
	778.160137	3 - 4	-	
	778.160138	5 - 6	-	
	778.160139	7	-	
	778.160140	8 - 9	3 - 4	
	778.160245	-	2	
	778.160393	-	1	
	778.160394	-	5	
	778.160395	-	6 - 7	

Ansaugluftgitter GRAP

für Truhengeräte ohne Gehäuse und Kanalgeräte, aus anodisiertem Aluminium (alufarben), zusammen verwendbar mit dem Flanschanschluss 90° FR90

	EDV-Nr.	für Baugröße Truhengerät	für Baugröße Kanalgerät	Maße
	778.160141	1	-	325 x 175 x 28 mm
	778.160142	2	-	425 x 175 x 28 mm
	778.160143	3 - 4	1	625 x 175 x 28 mm
	778.160144	5 - 6	2	825 x 175 x 28 mm
	778.160249	7 - 9	3 - 4	1025 x 175 x 28 mm
	778.160250	-	6 - 7	1425 x 175 x 28 mm
	778.160396	-	5	1225 x 175 x 28 mm

Anschlussflansch FMD

für den waagerechten Luftauslass, für Truhengeräte ohne Gehäuse und Kanalgeräte, das Ausblasgitter BMA wird an den Flansch von außen aufgesteckt, aus galvanisiertem Stahl

	EDV-Nr.	für Baugröße Truhengerät	für Baugröße Kanalgerät	
	778.160148	1	-	
	778.160149	2	-	
	778.160150	3 - 4	-	
	778.160151	5 - 6	-	
	778.160152	7	-	
	778.160153	8 - 9	3 - 4	
	778.160251	-	2	
	778.160397	-	1	
	778.160398	-	5	
	778.160399	-	6 - 7	

» Zubehör für Condi@line Truhen- und Kanalgeräte

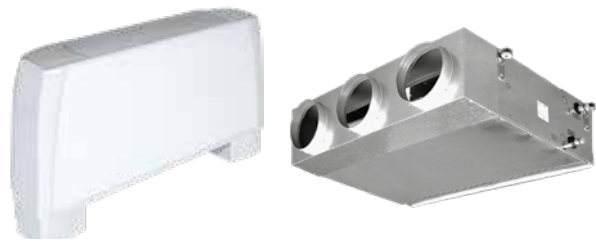

Ausblasgitter BMA

für Truhengeräte ohne Gehäuse und Kanalgeräte, mit verstellbaren Lamellen (horizontal und vertikal verstellbar), aus anodisiertem Aluminium (alufarben), zusammen verwendbar mit dem Flanschanschluss 90° FM90 oder FMD



	EDV-Nr.	für Baugröße Truhengerät	für Baugröße Kanalgerät	Maße
	778.160160	1	-	425 x 175 x 50 mm
	778.160161	2	-	425 x 175 x 50 mm
	778.160162	3 - 4	1	625 x 175 x 50 mm
	778.160163	5 - 6	2	825 x 175 x 50 mm
	778.160164	7 - 9	3 - 4	1025 x 175 x 50 mm
	778.160255	-	6 - 7	1425 x 175 x 50 mm
	778.160401	-	5	1225 x 175 x 50 mm

Ansaugplenium PRC

mit Rundmanschette Ø 200 mm PRC, für Truhengeräte ohne Gehäuse und Kanalgeräte, mit einer Polyethylenisolierung, für den vertikalen und horizontalen Einbau, aus galvanisiertem Stahl

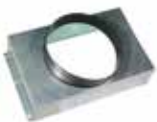

	EDV-Nr.	für Baugröße Truhengerät	für Baugröße Kanalgerät	Anzahl Rundmanschetten
	778.160165	1	-	1
	778.160166	2	-	2
	778.160167	3 - 4	-	2
	778.160168	5 - 6	-	3
	778.160169	7	-	3
	778.160170	8 - 9	3 - 4	3
	778.160256	-	2	3
	778.160402	-	1	2
	778.160403	-	5	4
	778.160404	-	6 - 7	4

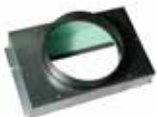

Ausblasplenium PMC

mit Rundmanschette Ø 200 mm PMC, für Truhengeräte ohne Gehäuse und Kanalgeräte, mit einer Polyethylenisolierung, für den vertikalen und horizontalen Einbau, aus galvanisiertem Stahl

	EDV-Nr.	für Baugröße Truhengerät	für Baugröße Kanalgerät	Anzahl Rundmanschetten
	778.160171	1	-	1
	778.160172	2	-	2
	778.160173	3 - 4	1	2
	778.160174	5 - 6	-	3
	778.160175	7	-	3
	778.160176	8 - 9	3 - 4	3
	778.160258	-	2	3
	778.160405	-	1	2
	778.160406	-	5	4
	778.160407	-	6 - 7	4

» Zubehör Strangregulierventile Condi@line Fancoils



Strangregulierventile

Druckunabhängiges, dynamisches Abgleich-/ Regel- und Absperrventil. Volumen stufenlos einstellbar. Antriebsanschluss M30 x 1,5 mm, PN25 AG/AG, Material Messing

	EDV-Nr.	Bezeichnung / Hersteller Nr.	für Durchfluss l / h	Anschluss
	778.160373	Strangregulierventil ZV0126 0001	30 - 200 Hub 2,5 mm	DN 15 - ½ "
	778.160374	Strangregulierventil ZV0126 0002	100 - 575 Hub 2,5 mm	DN 15 - ½ "
	778.160375	Strangregulierventil ZV0126 0003	220 - 1330 Hub 5,0 mm	DN 20 - ¾ "
	778.160376	Strangregulierventil ZV0126 0003	600 - 3600 Hub 5,5 mm	DN 25 - 1 "
	778.160377	Strangregulierventil ZV0126 0003	550 - 4000 Hub 5,5 mm	DN 32 - 5/4 "

» Zubehör Regelungstechnik

Condi@line Fancoils



Komfort-Unterputzregler EC 230 V

zur Heiz- / Kühlregelung von 2- und 4-Rohrsystemen in Hotel-, Wohn- und Geschäftsräumen, intelligente Regelung mit Lernfunktion, Regelung durch dynamische Lüfteransteuerung, Zeitschaltuhr mit Wochenprogramm, wählbar mit Absenkung oder Aus, Bedienung komfortabel und zeitlos über drucksensitive Taster, Anzeige einstellbar: Datum und Uhrzeit, Soll- und Isttemperatur oder beides, Anzeige bei Kühlbetrieb mit dezenter blauer LED und roter LED bei Heizbetrieb, interner NTC Temperaturfühler vorhanden, Gewichtung zu einem optionalen externen Fühler einstellbar, bis zu 5 Ventilstellantriebe pro Ausgang ansteuerbar (NO oder NC wählbar), verschiedene Menüebenen (z.B. für den Hotelleinsatz)

EDV-Nr.
778.160368

Standard-Regler EC 230 V

mit 0 - 10 V Ventilatorausgang, 3 Geschwindigkeiten sowie Automatikdrehzahl, Temperaturwahlrad, Heizen und Kühlen mit neutraler Zone, interner Temperaturfühler, externer optional möglich, Eingang für ECO Funktion (Stütztemperatur) oder zentraler Frostschutz

EDV-Nr.
778.160369

Standard-Regler AC 230 V

mit 3-stufigem Ventilatorausgang, 3 Geschwindigkeitsstufen, Ein / Aus Schalter, Temperaturwahlrad, Heizen und Kühlen mit neutraler Zone, interner Temperaturfühler, externer optional möglich, Eingang für ECO Funktion (Stütztemperatur) oder zentraler Frostschutz

EDV-Nr.
778.160370

Externer Raumtemperaturfühler

NTC 47K, für Standard- und Komfort-Regler geeignet, IP30

EDV-Nr.
778.160371

Anlegefühler / Change Over Fühler

EDV-Nr.
778.160372

Wandsteuerung T-MB

automatisches Raumbedienungsgerät mit Display, für AC und EC Motoren, 3 Drehzahlstufen, zusätzlich automatische Drehzahl, Ein / Aus Taster, manuelle und automatische Change Over Schaltung, zusätzliche Betriebswahl, nur Lüften, integrierte Zeitschaltuhr mit Wochenprogramm, Raumbedienungsgerät für ModBus RTU Anbindung mit RS485, Wahlmöglichkeit der Priorität der Temperaturschalter über DIP Schalter, für den Einsatz mit elektronischem Filter und elektrischer Zusatzheizung geeignet, eine der folgenden Steuerungsplatinen ist zum Betrieb nötig: DXA Version mit Modbus RTU-Platine, DXB Version mit Modbus RTU-Platine oder Regelungsplatine für MB-Steuerung, IP20

EDV-Nr.	Maße
778.160001	110 x 70 x 22 mm

Regelungsplatine

für ModBus RTU Steuerung, für Wandsteuerung und Fernbedienung, nicht montiert, dient als Schnittstelle Fan Coil - Steuerung - GLT, für ModBus RTU nach der Master / Slave Logik, Eingänge: T1 = Lufttemperaturfühler, T2 = Change Over Fühler, T3 = Mindesttemperaturfühler (Heiz- und Kühlkreis), Ausgänge: Stellantrieb Heizen, Stellantrieb Kühlen, Ausgang für elektronischen Filter oder elektrische Zusatzheizung, für internen BUS nach Master / Slave Logik (dadurch ist der Einsatz mehrerer Fan Coil an einer Steuerung möglich), BUS: RS485, potenzialfreie Kontakte: für Change Over Signal, für Fensterkontakt / Anwesenheitssensor o.Ä., ein weiterer Kontakt der wahlweise (über DIP Schalter) stromlos offen oder stromlos geschlossen ist, 0 - 10 V Ausgang, über 10 DIP Schalter sind verschiedenste detaillierte Einstellungen möglich, 230 V / 50 Hz Netzspannung

EDV-Nr.	Ausführung
778.160024	für Fan Coils mit EC-Motoren
778.160026	für Fan Coils mit AC-Motoren

Infrarotfernbedienungen

mit Infrarotempfänger für AC- und EC-Motoren, 3 Drehzahlstufen, zusätzlich automatische Drehzahl, Ein / Aus Taster, manuelle und automatische Change Over Umschaltung, zusätzliche Betriebswahl, nur Lüften, integrierte Zeitschaltuhr (Tagesprogramm). Fernbedienung für ModBus RTU Anbindung mit RS485, dafür ist jedoch eine der folgenden Steuerungsplatinen zum Betrieb nötig: MB-ECM-S oder MB-S, 2 LR03 (AAA); Batterien werden mitgeliefert, mit Wandhalterung, IP20

	EDV-Nr.	Maße
für Deckengeräte (zu montieren an der Standardblende)	778.160306	140 x 42 x 25 mm
für Wandgeräte	778.160009	
für Truhengeräte	778.160052	

» Montagematerial für Kaltwasser - COOL-FIT 2.0

Vorisoliertes Rohrleitungssystem für effiziente Kühlung

COOL-FIT 2.0

Die Effizienz einer Kälteanlage hängt von deren Leistung (Coefficient of Performance - COP), der Wärmeübertragungsrate am Luftkühler und der Effizienz des Kaltwasser-Rohrleitungssystems ab.

Als Beitrag zur weltweiten Initiative zur Verringerung der CO₂-Emissionen und deren Umweltauswirkungen revolutioniert GF Piping Systems die effiziente Kühlung.

COOL-FIT 2.0 ist vor allem im Innenbereich (Materialstärke 22mm) einzusetzen. Speziell für den Außenbereich ist jedoch die Produktgruppe COOL-Fit 4.0.

Die **COOL-FIT 2.0** PE 100 Rohre und -Fittings sind mit ca. 22 mm (je nach Dimension) höchst effizientem (HE) Schaum isoliert und mit einem robusten Mantel geschützt. **COOL-FIT 2.0** ist die kondensations- und korrosionsfreie Lösung für den Transport von Kaltwasser in grossen Wohn- und Geschäftshäusern, sowie Rechenzentren und Prozesskühlanlagen. Die glatte Innenoberfläche des PE100 Rohrs sorgt für minimale Druckverluste während die niedrige Wärmeleitfähigkeit der Isolation Energieverluste minimiert und die Betriebskosten dauerhaft senkt. Die 3-in-1-Konstruktion verkürzt die Installationszeit auf ein Minimum.



Produkthighlights

- 50 % schnellere Installation
- 30 % bessere Energieeffizienz
- 100 % korrosionsfrei

Materialeigenschaften

Materialien*	Medienrohr	PE100
	Isolierung	GF HE Schaum, FCKW-frei, geschlossenporig
	Außenmantel	Rohr: HDPE, Fitting: GF-HE-Schaum
Dimensionen	Rohr: DN25 - DN125	
Verbindungstechnik	Elektroschweißverbindung	
Druckstufe	16 bar, SDR11	
Isolierung	Wärmeleitfähigkeit λ bei 20°C	≤ 0.022 W/mK
	Dichte	≥ 55 kg/m ³
	Schaumzellengrösse	max. \varnothing 0.5 mm
	Dicke (Nennwert)	22 mm
Temperatur	Medium	0° C bis +60° C
Gewicht (ohne Flüssigkeit)	Rohr d 32 mm	1.14 kg/m
	Rohr d 140 mm	9.02 kg/m
Umwelt	Widerstand	Feuchtigkeits- und dampfdicht
	Ozonabbaupotenzial (ODP)	Null
Normen	EN ISO 15494	Kunststoff-Rohrleitungssysteme für industrielle Anwendungen - Metrische Reihen
	ISO 7	Verschraubungen
	EN ISO 16135, EN ISO 16138	Industrielle Ventile

* Alle drei Materialien sind permanent miteinander verbunden.

» Montagematerial für Kaltwasser - COOL-FIT 2.0

Vorisoliertes Rohrleitungssystem für effiziente Kühlung

COOL-FIT 2.0 Rohre

Ausführung:

- vorisoliertes PE100 SDR11, metrisch
- Isolation aus GF HE Schaum
- schlagfest, Farbe: schwarz
- mit freiem Ende für Elektroschweißung

Type	EDV-Nr.	PN bar	Abmessungen					Gewichte kg/m
			d/D mm	DN mm	di mm	L mm	L1 mm	
738 174 108	779.100311	16	32 / 75	25	26,2	5000	36	1,140
738 174 109	779.100312	16	40 / 90	32	32,6	5000	40	1,534
738 174 110	779.100313	16	50 / 90	40	40,8	5000	44	1,722
738 174 111	779.100314	16	63 / 110	50	51,4	5000	48	2,711
738 174 112	779.100315	16	75 / 125	65	61,4	5000	55	3,405
738 174 113	779.100316	16	90 / 140	80	73,5	5000	62	4,320
738 174 114	779.100317	16	110 / 160	100	90,0	5000	72	5,692
738 174 116	779.100318	16	140 / 200	125	114,6	5000	84	9,021

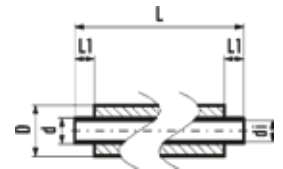

COOL-FIT 2.0 Muffen

Ausführung:

- vorisoliertes PE100 SDR11, metrisch
- Isolation aus GF HE Schaum
- schlagfest, Farbe: schwarz
- integrierte Dichtungslippe für eine feuchtigkeits- und dampfdichte Verbindung

Type	EDV-Nr.	PN bar	Abmessungen				Gewichte kg
			d/D mm	L mm	L 1 mm	z mm	
738 914 108	779.100194	16	32 / 75	113	36	5	0,092
738 914 109	779.100195	16	40 / 90	121	40	3	0,126
738 914 110	779.100196	16	50 / 90	129	44	3	0,160
738 914 111	779.100197	16	63 / 110	137	48	3	0,237
738 914 112	779.100198	16	75 / 125	152	55	3	0,339
738 914 113	779.100199	16	90 / 140	166	62	4	0,476
738 914 114	779.100200	16	110 / 160	188	72	4	0,778
738 914 116	779.100201	16	140 / 200	210	84	3	1,097

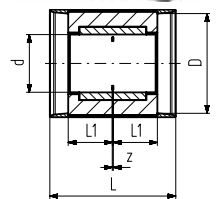

COOL-FIT 2.0 Winkel 90°

Ausführung:

- vorisoliertes PE100 SDR11, metrisch
- Isolation aus GF HE Schaum
- schlagfest, Farbe: schwarz

A: Elektroschweißfitting mit integrierter Dichtungslippe für eine feuchtigkeits- und dampfdichte Verbindung

B: Stutzenfitting mit freiem Ende (separater Elektroschweißfitting wird für Verbindung benötigt)

Type	EDV-Nr.	PN bar	Abmessungen				Gewichte kg	Typ
			d/D mm	L mm	L 1 mm	z mm		
738 104 108	779.100038	16	32 / 75	75	36	20	0,127	A
738 104 109	779.100039	16	40 / 90	82	40	23	0,185	A
738 104 110	779.100040	16	50 / 90	93	44	30	0,242	A
738 104 111	779.100041	16	63 / 110	101	48	34	0,384	A
738 104 112	779.100042	16	75 / 125	114	55	40	0,510	A
738 104 113	779.100043	16	90 / 140	144	62	63	0,960	A
738 104 114	779.100044	16	110 / 160	168	72	77	1,406	A
738 104 116	779.100045	16	140 / 200	-	84	221	2,690	B

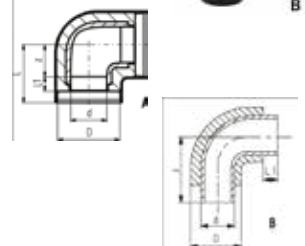

» Montagematerial für Kaltwasser - COOL-FIT 2.0

Vorisoliertes Rohrleitungssystem für effiziente Kühlung

COOL-FIT 2.0 Winkel 45°

Ausführung:

- vorisoliertes PE100 SDR11, metrisch
- Isolation aus GF HE Schaum
- schlagfest, Farbe: schwarz

A: Elektroschweißfitting mit integrierter Dichtungslippe für eine feuchtigkeits- und dampfdichte Verbindung

B: Stutzenfitting mit freiem Ende (separater Elektroschweißfitting wird für Verbindung benötigt)

Type	EDV-Nr.	PN bar	Abmessungen				Gewichte kg	Typ
			d/D mm	L mm	L 1 mm	z mm		
738 154 108	779.100053	16	32 / 75	66	36	11	0,101	A
738 154 109	779.100054	16	40 / 90	70	40	11	0,143	A
738 154 110	779.100055	16	50 / 90	76	44	13	0,206	A
738 154 111	779.100056	16	63 / 110	83	48	16	0,307	A
738 154 112	779.100057	16	75 / 125	92	55	18	0,407	A
738 154 113	779.100058	16	90 / 140	111	62	30	0,686	A
738 154 114	779.100059	16	110 / 160	132	72	41	1,123	A
738 154 116	779.100060	16	140 / 200	-	84	164	1,967	B

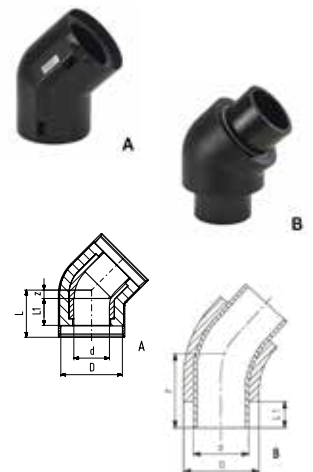

COOL-FIT 2.0 T 90° egal

Ausführung:

- vorisoliertes PE100 SDR11, metrisch
- Isolation aus GF HE Schaum
- schlagfest, Farbe: schwarz

A: Elektroschweißfitting mit integrierter Dichtungslippe für eine feuchtigkeits- und dampfdichte Verbindung

B: Stutzenfitting mit freiem Ende (separater Elektroschweißfitting wird für Verbindung benötigt)

Type	EDV-Nr.	PN bar	Abmessungen					Gewichte kg	Typ
			d/D mm	L mm	L 1 mm	z mm	z1 mm		
738 204 108	779.100084	16	32 / 75	73	36	18	98	0,154	A
738 204 109	779.100085	16	40 / 90	81	40	22	112	0,230	A
738 204 110	779.100086	16	50 / 90	88	44	25	125	0,306	A
738 204 111	779.100087	16	63 / 110	97	48	30	147	0,492	A
738 204 112	779.100088	16	75 / 125	110	55	36	140	0,673	A
738 204 113	779.100089	16	90 / 140	124	62	43	161	1,022	A
738 204 114	779.100090	16	110 / 160	148	72	57	184	1,751	A
738 204 116	779.100091	16	140 / 200	-	84	198	193	3,317	B

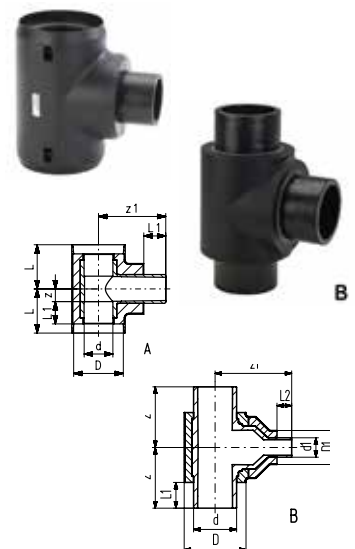

COOL-FIT 2.0 T 90° reduziert

Ausführung:

- vorisoliertes PE100 SDR11, metrisch
- Isolation aus GF HE Schaum
- schlagfest, Farbe: schwarz

A: Elektroschweißfitting mit integrierter Dichtungslippe für eine feuchtigkeits- und dampfdichte Verbindung

B: Stutzenfitting mit freiem Ende (separater Elektroschweißfitting wird für Verbindung benötigt)

Type	EDV-Nr.	PN bar	Abmessungen							Gewichte kg	Typ
			d/D mm	d1/D1 mm	L mm	L1 mm	L2 mm	z mm	z1 mm		
738 204 218	779.100092	16	75/125	63/110	110	55	48	36	200	0,746	A
738 204 222	779.100093	16	90/140	63/110	124	62	48	42	227	1,096	A
738 204 223	779.100094	16	90/140	75/125	124	62	55	42	227	1,133	A
738 204 227	779.100095	16	110/160	63/110	148	72	48	57	245	1,746	A
738 204 228	779.100096	16	110/160	75/125	148	72	55	57	245	1,782	A
738 204 229	779.100097	16	110/160	90/140	148	72	62	57	245	1,848	A
738 204 340	779.100098	16	140/200	63/110	-	84	48	198	250	3,441	B
738 204 341	779.100099	16	140/200	75/125	-	84	55	198	262	3,504	B
738 204 342	779.100100	16	140/200	90/140	-	84	62	198	263	3,569	B
738 20 4343	779.100101	16	140/200	110/160	-	84	72	198	258	3,620	B

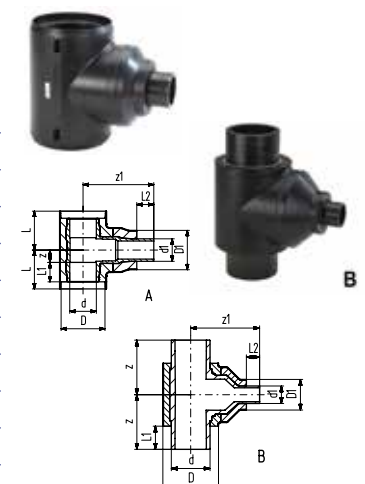

» Montagematerial für Kaltwasser - COOL-FIT 2.0

Vorisoliertes Rohrleitungssystem für effiziente Kühlung

COOL-FIT 2.0 Reduktionen

Ausführung:

- vorisoliertes PE100 SDR11, metrisch
- Isolation aus GF HE Schaum
- schlagfest, Farbe: schwarz

- A: Elektroschweißfitting mit integrierter Dichtungslippe für eine feuchtigkeits- und dampfdichte Verbindung
 B: Stutzenfitting mit freiem Ende (separater Elektroschweißfitting wird für Verbindung benötigt)

Type	EDV-Nr.	PN bar	Abmessungen						Gewichte kg	Typ
			d/D mm	d1/D1 mm	L mm	L1 mm	L2 mm	z mm		
738 904 206	779.100163	16	40/ 90	32/ 75	131	40	36	17	0,125	A
738 904 209	779.100164	16	50/ 90	32/ 75	139	44	36	21	0,154	A
738 904 210	779.100165	16	50/ 90	40/ 90	137	44	40	15	0,153	A
738 904 212	779.100166	16	63/110	32/ 75	148	48	36	26	0,198	A
738 904 213	779.100167	16	63/110	40/ 90	147	48	40	21	0,221	A
738 904 214	779.100168	16	63/110	50/ 90	147	48	44	17	0,219	A
738 904 222	779.100169	16	90/140	63/110	187	62	48	39	0,464	A
738 904 229	779.100170	16	110/160	90/140	214	72	62	42	0,799	A
738 904 318	779.100171	16	75/125	63/110	-	55	48	170	0,244	B
738 904 322	779.100172	16	90/140	63/110	-	62	48	190	0,360	B
738 904 323	779.100173	16	90/140	75/125	-	62	55	190	0,395	B
738 904 327	779.100174	16	110/160	63/110	-	72	48	205	0,523	B
738 904 328	779.100175	16	110/160	75/125	-	72	55	205	0,553	B
738 904 329	779.100176	16	110/160	90/140	-	84	62	205	0,599	B
738 904 340	779.100177	16	140/200	63/110	-	84	48	225	0,917	B
738 904 341	779.100178	16	140/200	75/125	-	84	55	237	0,997	B
738 904 342	779.100179	16	140/200	90/140	-	84	62	238	1,039	B
738 904 343	779.100180	16	140/200	110/160	-	84	72	233	1,051	B

COOL-FIT 2.0 Installationsfitting Typ 313

Ausführung:

- vorisoliertes PE100 SDR11, metrisch
- Isolation aus GF HE Schaum
- schlagfest, Farbe: schwarz
- mir Gewinde Zweig für Sensoren (i.n. Temperatur, Druck)

- A: Elektroschweißfitting mit integrierter Dichtungslippe für eine feuchtigkeits- und dampfdichte Verbindung
 B: Stutzenfitting mit freiem Ende (separater Elektroschweißfitting wird für Verbindung benötigt)

Type	EDV-Nr.	PN bar	Abmessungen						Gewichte kg	Typ
			d/D Zoll	d1/D1 mm	L mm	L1 mm	L2 mm	z mm		
738 313 408	779.100109	16	1/2	32/ 75	73	36	16	75	0,138	A
738 313 409	779.100110	16	1/2	40/ 90	81	40	21	85	0,216	A
738 313 459	779.100117	16	3/4	40/ 90	81	40	21	88	0,216	A
738 313 410	779.100111	16	1/2	50/ 90	88	44	24	94	0,308	A
738 313 460	779.100118	16	3/4	50/ 90	88	44	24	97	0,307	A
738 313 411	779.100112	16	1/2	63/110	97	48	29	113	0,493	A
738 313 461	779.100119	16	3/4	63/110	97	48	29	116	0,492	A
738 313 412	779.100113	16	1/2	75/125	110	55	35	99	0,678	A
738 313 462	779.100120	16	3/4	75/125	110	55	35	102	0,677	A
738 313 413	779.100114	16	1/2	90/140	123	62	42	113	1,025	A
738 313 463	779.100121	16	3/4	90/140	123	62	42	116	1,023	A
738 313 414	779.100115	16	1/2	110/160	148	72	56	128	1,765	A
738 313 464	779.100122	16	3/4	110/160	148	72	56	131	1,763	A
738 313 416	779.100116	16	1/2	140/200	224	84	447	110	3,406	B
738 313 466	779.100123	16	3/4	140/200	224	84	447	113	3,401	B

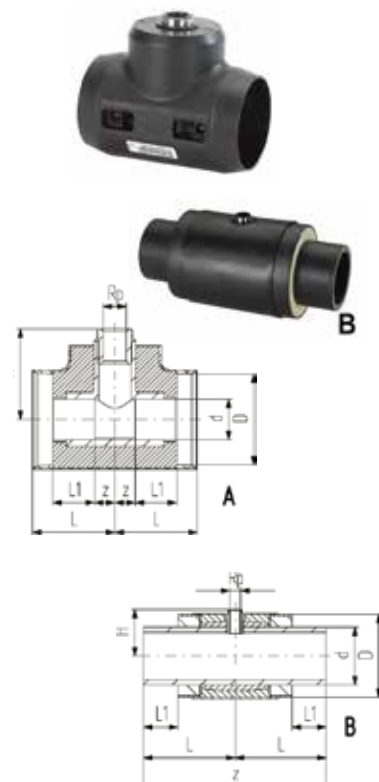
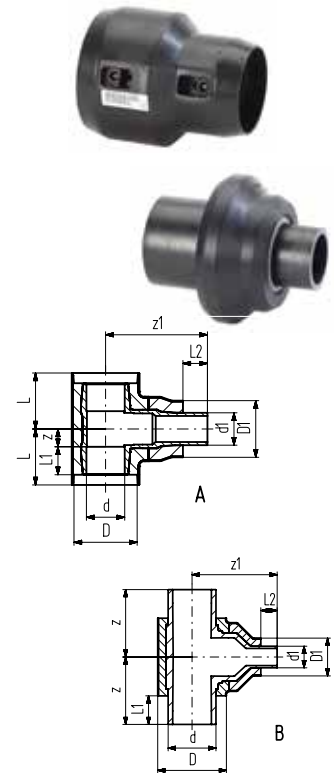

» Montagematerial für Kaltwasser - COOL-FIT 2.0

Vorisoliertes Rohrleitungssystem für effiziente Kühlung

COOL-FIT 2.0 Übergangsfitting PE/Edelstahl mit Außengewinde R

Ausführung:

- Stutzenfitting PE100 SDR11, metrisch mit freiem Ende
- Edelstahl 1.4404 / 316L mit Außengewinde R
- Dichtung: O-Ring EPDM
- inklusive Isolation aus NBR Schaum

Type	EDV-Nr.	PN bar	Abmessungen					Gewichte kg
			R Zoll	d mm	D mm	L 1 mm	z mm	
738 944 508	779.100231	16	1/2	32	70	36	126	0,194
738 944 518	779.100235	16	3/4	32	70	36	130	0,202
738 944 528	779.100236	16	1	32	70	36	130	0,211
738 944 509	779.100232	16	1 1/4	40	78	40	156	0,595
738 944 510	779.100233	16	1 1/2	50	88	44	169	0,954
738 944 511	779.100234	16	2	63	101	48	179	1,381

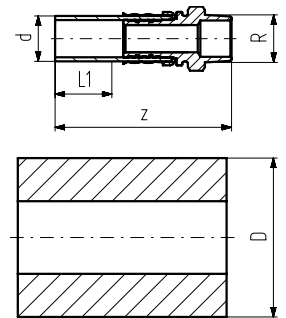

COOL-FIT 2.0 Übergangsfitting PE/Edelstahl mit Innengewinde Rp

Ausführung:

- Stutzenfitting PE100 SDR11, metrisch mit freiem Ende
- Edelstahl 1.4404 / 316L mit Außengewinde R
- Dichtung: O-Ring EPDM
- inklusive Isolation aus NBR Schaum

Type	EDV-Nr.	PN bar	Abmessungen					Gewichte kg	
			Rp Zoll	d mm	D mm	L mm	L 1 mm		z mm
738 944 008	779.100213	16	1/2	32	70	128	36	114	0,201
738 944 018	779.100217	16	3/4	32	70	128	36	112	0,226
738 944 028	779.100218	16	1	32	70	128	36	111	0,251
738 944 009	779.100214	16	1 1/4	40	78	156	40	140	0,626
738 944 010	779.100215	16	1 1/2	50	88	151	44	129	0,670
738 944 011	779.100216	16	2	63	101	164	48	140	1,170

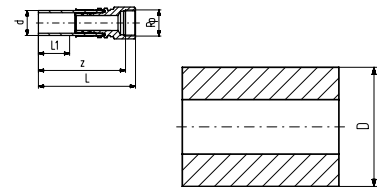

COOL-FIT 2.0 Übergangsfitting PE/Edelstahl mit loser Überwurfmutter G

Ausführung:

- Stutzenfitting PE100 SDR11, metrisch mit freiem Ende
- Edelstahl 1.4404 / 316L mit Außengewinde R
- Dichtung: O-Ring EPDM
- inklusive Isolation aus NBR Schaum

Type	EDV-Nr.	PN bar	Abmessungen					Gewichte kg	
			G Zoll	d mm	D mm	L mm	L 1 mm		z mm
738 944 328	779.100225	16	1	32	70	131	36	125	0,317
738 944 338	779.100229	16	1 1/4	32	108	132	36	126	0,317
738 944 309	779.100219	16	1 1/4	40	78	155	40	148	0,538
738 944 319	779.100222	16	1 1/2	40	116	157	40	148	0,615
738 944 329	779.100226	16	2	40	116	162	40	150	0,815
738 944 310	779.100220	16	1 1/2	50	88	164	44	155	0,758
738 944 320	779.100223	16	1 3/4	50	88	164	44	155	0,827
738 944 330	779.100227	16	2	50	126	170	44	154	1,048
738 944 340	779.100230	16	2 1/4	50	126	149	44	135	0,866
738 944 311	779.100221	16	2	63	101	180	48	164	1,237
738 944 321	779.100224	16	2 3/8	63	139	174	48	164	1,344
738 944 331	779.100228	16	2 3/4	63	139	157	48	141	1,230

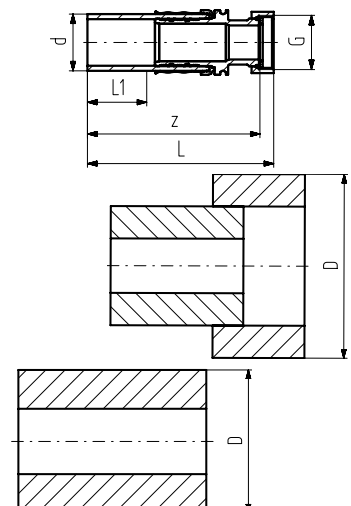

» Montagematerial für Kaltwasser - COOL-FIT 2.0

Vorisiertes Rohrleitungssystem für effiziente Kühlung

COOL-FIT 2.0 Übergangsfitting PE/Messing mit Außengewinde R

Ausführung:

- Stutzenfitting PE100 SDR11, metrisch mit freiem Ende
- Messing CuZn40Pb2 mit Außengewinde R
- Dichtung: O-Ring EPDM
- inklusive Isolation aus NBR Schaum

Type	EDV-Nr.	PN bar	Abmessungen					Gewichte kg
			R Zoll	d mm	D mm	L 1 mm	z mm	
738 954 508	779.100255	16	1/2	32	70	37	126	0,203
738 954 518	779.100259	16	3/4	32	70	37	130	0,211
738 954 528	779.100260	16	1	32	70	37	130	0,221
738 954 509	779.100256	16	1 1/4	40	78	40	156	0,631
738 954 510	779.100257	16	1 1/2	50	88	44	169	1,013
738 954 511	779.100258	16	2	63	101	48	179	1,467

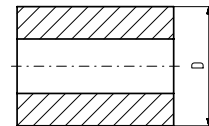
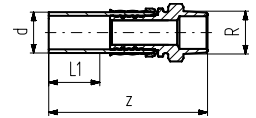

COOL-FIT 2.0 Übergangsfitting PE/Messing mit Innengewinde Rp

Ausführung:

- Stutzenfitting PE100 SDR11, metrisch mit freiem Ende
- Messing CuZn40Pb2 mit Innengewinde Rp
- Dichtung: O-Ring EPDM Nr. 48 41 01
- inklusive Isolation aus NBR Schaum

Type	EDV-Nr.	PN bar	Abmessungen					Gewichte kg	
			Rp Zoll	d mm	D mm	L mm	L 1 mm		z mm
738 954 008	779.100237	16	1/2	32	70	128	36	114	0,210
738 954 018	779.100241	16	3/4	32	70	128	36	112	0,237
738 954 028	779.100242	16	1	32	70	128	36	111	0,264
738 954 009	779.100238	16	1 1/4	40	78	156	40	140	0,667
738 954 010	779.100239	16	1 1/2	50	88	151	44	129	0,713
738 954 011	779.100240	16	2	63	101	164	48	140	1,246

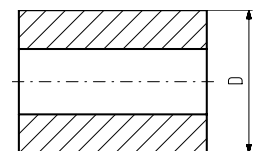
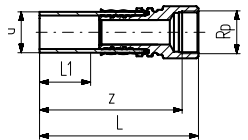

COOL-FIT 2.0 Übergangsfitting PE/Messing mit loser Überwurfmutter G

Ausführung:

- Stutzenfitting PE100 SDR11, metrisch mit freiem Ende
- Messing CuZn40Pb2 mit zylindrischem Innengewinde
- inklusive Flachdichtung EPDM
- inklusive Isolation aus NBR Schaum

Type	EDV-Nr.	PN bar	Abmessungen					Gewichte kg	
			Rp Zoll	d mm	D mm	L mm	L 1 mm		z mm
738 954 328	779.100249	16	1	32	70	131	36	125	0,263
738 954 338	779.100253	16	1 1/4	32	108	132	36	126	0,335
738 954 309	779.100243	16	1 1/4	40	78	155	40	148	0,569
738 954 319	779.100246	16	1 1/2	40	116	157	40	148	0,650
738 954 329	779.100250	16	2	40	116	162	40	150	0,864
738 954 310	779.100244	16	1 1/2	50	88	164	44	155	0,801
738 954 320	779.100247	16	1 3/4	50	88	164	44	155	0,874
738 954 330	779.100251	16	2	50	126	170	44	154	1,111
738 954 340	779.100254	16	2 1/4	50	126	149	44	135	0,915
738 954 311	779.100245	16	2	63	101	180	48	164	1,310
738 954 321	779.100248	16	2 3/8	63	139	174	48	164	1,422
738 954 331	779.100252	16	2 3/4	63	139	157	48	141	1,300

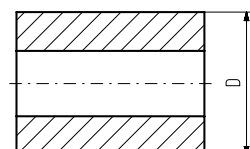
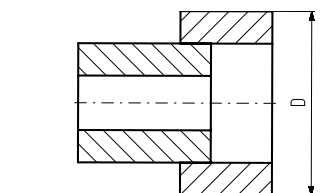
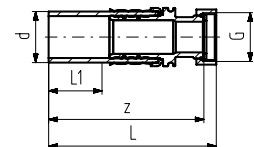

» Montagematerial für Kaltwasser - COOL-FIT 2.0

Vorisoliertes Rohrleitungssystem für effiziente Kühlung

COOL-FIT 2.0 Übergangverschraubung PE/Edelstahl mit Außengewinde R

Ausführung:

- Einschraubteil: Stutzenfitting PE100 SDR11, metrisch mit freiem Ende
- Einlegeteil: Edelstahl 1.4404 / 316L mit Außengewinde R
- Dichtung: O-Ring EPDM Nr. 748 410 008-011
- Überwurfmutter: PE GF 25
- inklusive Isolation aus NBR Schaum

Type	EDV-Nr.	PN bar	Abmessungen							Gewichte kg
			R Zoll	d mm	D mm	L mm	L 1 mm	z 1 mm	z 2 mm	
738 544 708	779.100142	16	1	32	108	147	36	107	40	0,310
738 544 709	779.100143	16	1 1/4	40	116	163	40	117	46	0,538
738 544 710	779.100144	16	1 1/2	50	126	172	44	124	48	0,660
738 544 711	779.100145	16	2	63	139	191	48	136	55	1,073

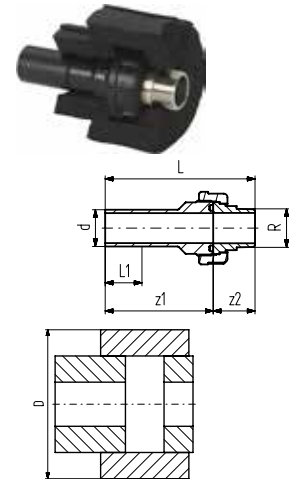

COOL-FIT 2.0 Übergangverschraubung PE/Edelstahl mit Innengewinde Rp

Ausführung:

- Einschraubteil: Stutzenfitting PE100 SDR11, metrisch mit freiem Ende
- Einlegeteil: Edelstahl WN 1.4404 (316L) mit Rohr-Innengewinde Rp
- Dichtung: O-Ring EPDM Nr. 748 410 008-011
- Überwurfmutter: PE GF 25
- inklusive Isolation aus NBR Schaum

Type	EDV-Nr.	PN bar	Abmessungen								Gewichte kg
			Rp Zoll	d mm	D mm	L mm	L 1 mm	L 2 mm	z 1 mm	z 2 mm	
738 544 208	779.100138	16	1	32	108	136	36	29	107	10	0,270
738 544 209	779.100139	16	1 1/4	40	116	150	40	33	118	11	0,433
738 544 210	779.100140	16	1 1/2	50	126	158	44	34	124	13	0,587
738 544 211	779.100141	16	2	63	139	175	48	39	136	14	0,883

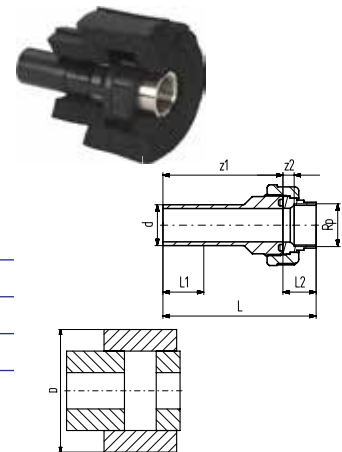

COOL-FIT 2.0 Verschraubung PE/PE

Ausführung:

- Einschraubteil: Stutzenfitting PE100 SDR11, metrisch mit freiem Ende
- Dichtung: O-Ring EPDM Nr. 748 410 008-014
- Überwurfmutter: PE GF 25
- inklusive Isolation aus NBR Schaum

Type	EDV-Nr.	PN bar	Abmessungen					
			d mm	D mm	L mm	L 1 mm	z 1 mm	z 2 mm
738 514 608	779.100124	16	32	108	211	36	107	104
738 514 609	779.100125	16	40	116	234	40	118	117
738 514 610	779.100126	16	50	126	247	44	124	123
738 514 611	779.100127	16	63	139	268	48	136	132
738 514 612	779.100128	16	75	151	303	55	154	149
738 514 613	779.100129	16	90	166	293	62	149	144
738 514 614	779.100130	16	110	186	321	72	162	159

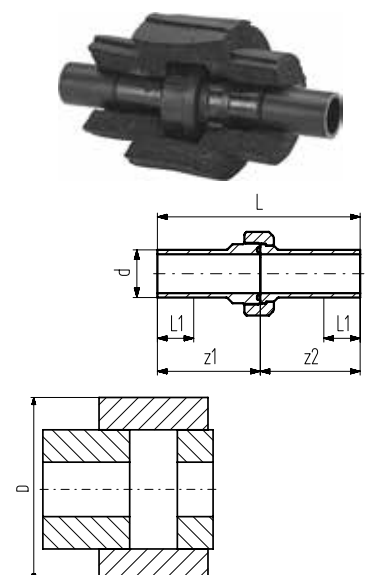

» Montagematerial für Kaltwasser - COOL-FIT 2.0

Vorisoliertes Rohrleitungssystem für effiziente Kühlung

COOL-FIT 2.0 Übergangsverschraubung PE/ABS

Ausführung:

- Einschraubteil: ABS Klebemuffe
- Einschraubteil: Stutzenfitting PE100 SDR11, metrisch mit freiem Ende
- Dichtung: O-Ring EPDM Nr. 748 410 008-014
- Überwurfmutter: ABS
- inklusive Isolation aus NBR Schaum

Type	EDV-Nr.	PN bar	Abmessungen							Gewicht kg
			d mm	D mm	L mm	L 1 mm	L 2 mm	z 1 mm	z 2 mm	
738 514 708	779.100131	16	32	108	137	36	33	104	11	0,117
738 514 709	779.100132	16	40	116	156	40	39	117	13	0,196
738 514 710	779.100133	16	50	126	169	44	46	123	15	0,268
738 514 711	779.100134	16	63	139	190	48	58	132	21	0,427
738 514 712	779.100135	16	75	151	211	55	62	149	18	0,730
738 514 713	779.100136	16	90	166	215	62	69	146	19	0,974
738 514 714	779.100137	16	110	186	235	72	72	163	11	1,478

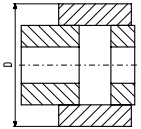
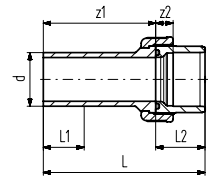

COOL-FIT 2.0/4.0 Vorschweißbund

Ausführung:

- Stutzenfitting PE100 SDR11, metrisch mit freiem Ende
- passend für Flanschverbindungen metrisch (ab d110 auch für ANSI/ASME B 16.5)
- Dichtung: Profildichtung NBR Nr. 45 44 07, EPDM Nr. 48 44 07
- Typ 1 ohne Fase, Typ 2 mit Fase
- einschließlich Isolationshalbschalen



Type	EDV-Nr.	PN bar	Abmessungen														Gewicht kg	Typ	
			d mm	DN mm	D mm	D1 mm	D2 mm	L mm	L1 mm	L2 mm	L3 mm	z mm	d1 mm	d2 mm	d3 mm	d4 mm			d5 mm
738 710 008	779.100146	16	32	25	135	90	75	154	36	10	26	190	40	68	-	26	121	0,051	1
738 710 009	779.100147	16	40	32	170	110	90	157	40	11	28	197	50	78	-	32	146	0,075	1
738 710 010	779.100148	16	50	40	180	110	90	170	44	12	30	214	61	88	-	40	156	0,110	1
738 710 011	779.100149	16	63	50	200	125	110	222	48	14	32	270	75	102	-	51	171	0,173	1
738 710 012	779.100150	16	75	65	220	140	125	224	55	16	34	279	89	122	-	61	191	0,299	1
738 710 013	779.100151	16	90	80	240	160	140	237	62	17	35	299	105	138	78	73	206	0,439	2
738 710 014	779.100152	16	110	100	270	180	160	248	72	18	36	320	125	158	100	90	235	0,685	2
738 710 016	779.100153	16	140	125	300	225	200	299	84	25	38	383	155	188	127	127	256	1,274	2

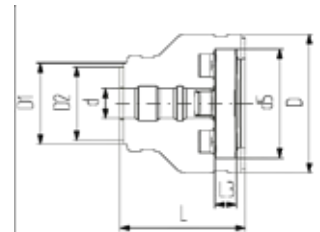
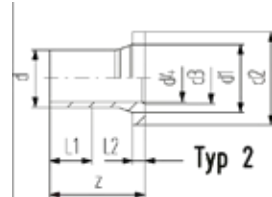
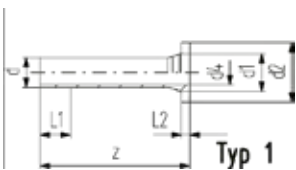

» Montagematerial für Kaltwasser - COOL-FIT 2.0

Vorisoliertes Rohrleitungssystem für effiziente Kühlung

Flexschlauch, EPDM mit Edelstahl Anschlusssteilen und Außen-/Innengewinden G

Ausführung:

- vorisoliertes EPDM
- Isolation aus NBR Schaum
- Schutzmantel schlag- und reißfest
- mit loser Überwurfmutter GA an einem Ende und Außengewinde G am anderen



Type	EDV-Nr.	PN bar	Abmessungen										
			G/GA Zoll	GA Zoll	di mm	DN mm	z1 mm	z2 mm	L2 mm	L1 mm	D1 mm	D2 mm	r mm
738 924 307	779.100209	16	3/4	3/4	25	20	57	67	1000	877	75	70	65
738 924 308	779.100210	16	1	1	32	25	56	68	1000	876	82	76	90
738 924 309	779.100211	16	1 1/4	1 1/4	40	32	57	69	1000	874	87	83	120
738 924 310	779.100212	16	1 1/2	1 1/2	50	40	57	74	1500	1369	90	89	155

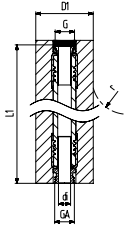

COOL-FIT 2.0 Kugelhahn Typ 546 handbetätigt

Ausführung:

- Material: PVC-U mit Stutzen PE100 SDR11, metrisch
- Kugeldichtung PTFE
- integrierte Gewindebuchsen für die Befestigung der Armatur
- einschließlich Isolationshalbschalen



Type	EDV-Nr.	PN bar	kV-Wert db = 1bar	Abmessungen															Gewicht kg	
				d mm	DN mm	D1 mm	D mm	D2 mm	L mm	L1 mm	L3 mm	L4 mm	H mm	H1 mm	H2 mm	z mm	z1 mm	z2 mm		M
138 546 308	779.100001	16	700	32	25	97	135	82	152	36	97	25	98	36	12	151	76	71	M6	0,56
138 546 309	779.100002	16	1000	40	32	117	157	97	170	40	128	45	119	44	15	169	82	85	M8	0,90
138 546 310	779.100003	16	1600	50	40	117	169	97	184	44	128	45	125	51	15	183	91	89	M8	1,19
138 546 311	779.100004	16	3100	63	50	132	204	117	227	48	152	45	150	64	15	225	110	101	M8	2,10
138 546 312	779.100005	16	5000	75	65	147	235	132	276	55	270	70	194	85	15	276	125	136	M8	0,10
138 546 313	779.100006	16	7000	90	80	168	255	147	297	62	270	70	200	105	15	297	140	141	M8	0,10

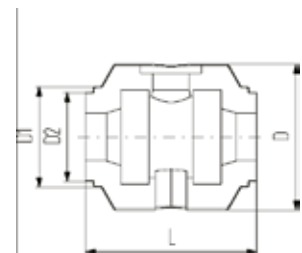
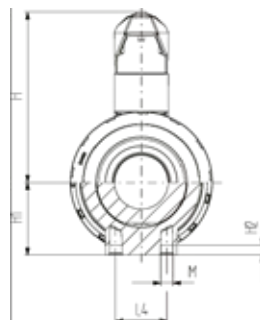
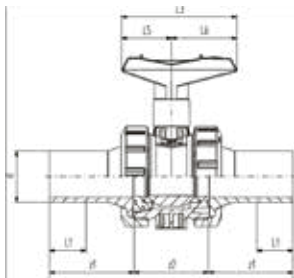

» Montagematerial für Kaltwasser - COOL-FIT 2.0

Vorisoliertes Rohrleitungssystem für effiziente Kühlung

COOL-FIT 2.0 Absperrklappen-Set Typ 567, handbetätigt

Ausführung:

- Material: PVC-U mit Stutzen PE100 SDR11, metrisch
- einschließlich Vorschweißbunde, Losflansche PP-Stahl, Schrauben und Isolationshalbschalen



Type	EDV-Nr.	PN bar	kV-Wert db = 1bar	Abmessungen																Gewicht kg
				d mm	DN mm	D mm	D1 mm	D2 mm	L mm	L1 mm	L2 mm	L3 mm	z mm	z1 mm	z2 mm	H mm	H1 mm	H2 mm	H3 mm	
138 567 314	779.100013	16	6500	110	100	260	188	168	552	72	255	106	696	320	56	325	104	167	55	3,5
138 567 316	779.100014	16	11500	140	125	287	233	208	662	84	255	106	830	383	64	352	117	181	55	4,5

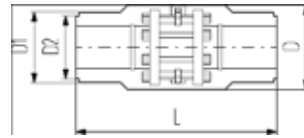
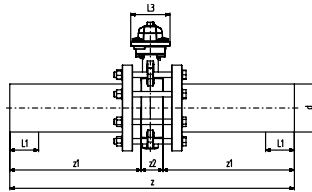
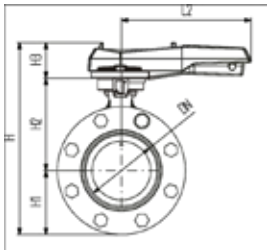

COOL-FIT 2.0 Kugelhahn Typ 546 PVC-U freies Wellenende

Ausführung:

- Material: PVC-U mit Stutzen PE100 SDR11, metrisch
- Kugeldichtung PTFE
- integrierte Gewindebuchsen für die Befestigung der Armatur
- einschließlich Isolationshalbschalen
- Schnittstelle F07 gemäß DIN/ISO 5211



Type	EDV-Nr.	PN bar	kV-Wert db = 1bar	Abmessungen														Gewicht kg	
				d mm	DN mm	D mm	D1 mm	D2 mm	L mm	L1 mm	H mm	H1 mm	H2 mm	H3 mm	z mm	z1 mm	z2 mm		M mm
138 546 408	779.100007	16	700	32	25	135	97	82	152	36	72	36	12	11	151	76	71	M6	0,56
138 546 409	779.100008	16	1000	40	32	157	117	97	170	40	84	44	15	11	169	82	85	M8	0,90
138 546 410	779.100009	16	1600	50	40	169	117	97	184	44	90	51	15	11	183	91	89	M8	1,19
138 546 411	779.100010	16	3100	63	50	204	132	117	227	48	105	64	15	10	225	110	101	M8	0,10
138 546 412	779.100011	16	5000	75	65	235	147	132	276	55	177	85	15	21	276	125	136	M8	0,10
138 546 413	779.100012	16	7000	90	80	235	168	147	297	62	189	105	15	21	297	140	141	M8	0,10

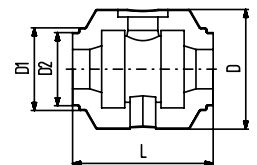
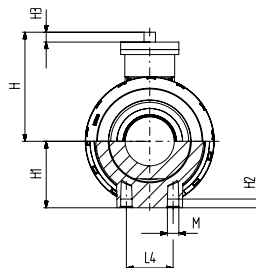
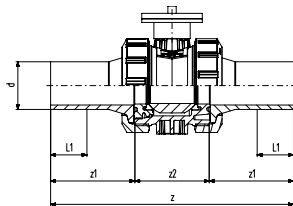

» Montagematerial für Kaltwasser - COOL-FIT 2.0

Vorisoliertes Rohrleitungssystem für effiziente Kühlung

COOL-FIT 2.0 Absperrklappen-Set Typ 567, PVC-U freies Wellenende

Ausführung:

- Material: PVC-U mit Stutzen PE100 SDR11, metrisch
- Schnittstelle F07 gemäß DIN/ISO 5211
- einschließlich Vorschweißbunde, Losflansche PP-Stahl, Schrauben und Isolationshalbschalen



Type	EDV-Nr.	PN bar	Abmessungen														Gewicht kg	
			Zoll	d mm	DN mm	D mm	D1 mm	D2 mm	L mm	L1 mm	L3 mm	z mm	z1 mm	z2 mm	H1 mm	H2 mm		H3 mm
138 567 414	779.100015	16	4	110	100	260	188	168	552	72	106	696	320	56	104	167	55	3,50
138 567 416	779.100016	16	5	140	125	287	233	208	662	84	106	830	383	64	117	181	55	4,50

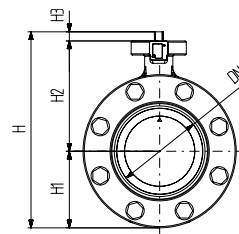
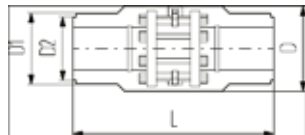
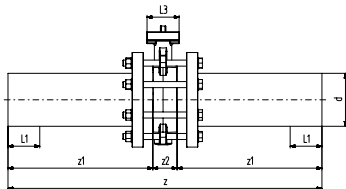

COOL-FIT 2.0 Doppelnippel

Ausführung:

- PE100, SDR11, metrisch
- für die kürzeste mögliche Verbindung zwischen Fittings

Type	EDV-Nr.	PN bar	Abmessungen		Gewicht kg
			d mm	z mm	
738 910 408	779.100181	10	32	72	0,020
738 910 409	779.100182	10	40	80	0,034
738 910 410	779.100183	10	50	88	0,059
738 910 411	779.100184	10	63	96	0,101
738 910 412	779.100185	10	75	110	0,162
738 910 413	779.100186	10	90	124	0,264
738 910 414	779.100187	10	110	144	0,454
738 910 416	779.100188	10	140	168	0,855

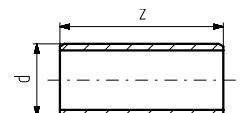

COOL-FIT 2.0 Losflansch PP/Stahl für Stumpfschweiß-Systeme metrisch

Ausführung:

- PP-GF (30% glasfaserverstärkt) mit Stahleinlage
- Anschluß Dimension: ISO 7005, EN 1092, BS 4504, DIN 2501
- Lochkreis PN 10

AL: Anzahl der Bohrungen

Type	EDV-Nr.	PN bar	Abmessungen							AL	Gewicht kg
			d mm	DN mm	D1 mm	D2 mm	D3 mm	H mm	SC		
727 700 208	779.100319	16	32	25	85	42	14	16	M12	4	0,429
727 700 209	779.100320	16	40	32	100	51	18	16	M16	4	0,621
727 700 210	779.100321	16	50	40	110	62	18	20	M16	4	0,722
727 700 211	779.100322	16	63	50	125	78	18	20	M16	4	1,084
727 700 212	779.100323	16	75	65	145	92	18	20	M16	4	1,349
727 700 313	779.100324	16	90	80	160	108	18	20	M16	8	1,390
727 700 314	779.100325	16	110	100	180	128	18	20	M16	8	1,407
727 700 716	779.100326	16	140	125	210	158	18	26	M16	8	2,318

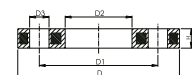

» Montagematerial für Kaltwasser - COOL-FIT 2.0

Vorisoliertes Rohrleitungssystem für effiziente Kühlung

Profil-Flanschdichtungen metrisch

Ausführung:

- passend zu allen metrischen GF Bundbuchsen und Vorschweißbunden
- Härte: 70° Shore EPDM, 75° Shore FPM
- EPDM: DVGW geprüft nach Merkblatt W 270, KTW-Empfehlung
- Zentrierung über Innendurchmesser Schraubenkranz
- Material Stahleinlage: St37
- Gummi-Stahl Körper kombiniert mit Gummi Profil-Dichtschnur 1) „die VSB/BB“ zeigt die passenden Innendurchmesser der Vorschweißbunde/Bundbuchsen

Type	EDV-Nr.	PN bar	Abmessungen							Gewicht kg
			d mm	DN mm	D mm	D1 mm	di VSB/BB ¹⁾ mm	H mm	H1 mm	
748 440 708	779.100327	16	32	25	71	28	8 – 28	4	3	0,019
748 440 709	779.100328	16	40	32	82	40	30 – 40	4	3	0,026
748 440 710	779.100329	16	50	40	92	46	36 – 46	4	3	0,039
748 440 711	779.100330	16	63	50	107	58	48 – 58	5	4	0,050
748 440 712	779.100331	16	75	65	127	69	59 – 69	5	4	0,082
748 440 713	779.100332	16	90	80	142	84	73 – 84	5	4	0,083
748 440 714	779.100333	16	110	100	162	104	94 – 104	6	5	0,127
748 440 716	779.100334	16	140	125	192	137	127 – 137	6	5	0,177



COOL-FIT 2.0 Klebering

Ausführung:

- doppelseitig, zum Abdichten von Verbindungen von Fittings mit Doppelnippel

Type	EDV-Nr.	Abmessungen		Gewicht kg
		d mm	D mm	
738 010 012	779.100021	32	75	0,002
738 010 013	779.100022	32, 40, 50	90	0,002
738 010 014	779.100023	40, 50, 63	110	0,003
738 010 015	779.100024	63, 75	125	0,003
738 010 016	779.100025	75, 90	140	0,003
738 010 017	779.100026	90, 110	160	0,005
738 010 019	779.100027	140	200	0,006



COOL-FIT 2.0/4.0 Klebstoff

Ausführung:

- für die Verbindung der NBR Schaum Isolationen von flexiblen Schläuchen und Übergangsfittings

Type	EDV-Nr.	Gewicht kg
738 010 060	779.100029	0,5



COOL-FIT 2.0 Klebeband

Ausführung:

- für die Verbindung der NBR Schaum Isolationen von flexiblen Schläuchen und Übergangsfittings

Type	EDV-Nr.	Beschreibung	Gewicht kg
738 010 065	779.100030	20 m pro Rolle	0,4



COOL-FIT 2.0 Isolation für Schweißanzeige

Type	EDV-Nr.	St./Set	Abmessungen d mm	Gewicht kg
738 010 051	779.100028	20	32 – 110	0,09



» Montagematerial für Kaltwasser - COOL-FIT 2.0

Vorisoliertes Rohrleitungssystem für effiziente Kühlung

Reinigungsmittel KS Tangit

Ausführung:

- Spezialreiniger für Verbindungen in den Materialien PP, PE, PVDF und PB
- für Tangit Rapid geeignet – nicht für Lösungsmittel-Kleben verwenden
- DVGW zugelassen
- DW 5290 BR 0464

Type	EDV-Nr.	Beschreibung	Gewicht kg
799 298 023	779.100492	Trichterflasche á 1 Liter	0,87



Kaufen oder das Mietsystem nutzen

GF sieht sich als Partner für seine Kunden, nicht nur beim Kauf, sondern über die gesamte Nutzungsdauer einer Schweißmaschine.

Deshalb wird alternativ zum Kauf der Geräte auch die Möglichkeit der Miete angeboten.

COOL-FIT 2.0/4.0 Abisolier- und Schälwerkzeug

Ausführung:

- Werkzeug zur Abisolierung und Schälung von Cool-Fit 2.0 und 4.0 Rohren

Type	EDV-Nr.	Abmessungen d mm	Bemerkung	Gewicht kg
799 738 001	779.100290	32 - 90	Kauf	10,5
799 738 001	M00.0101	32 - 90	Miete	10,5
799 738 002	779.100291	110 - 225	Kauf	16,5
799 738 002	M00.0102	110 - 225	Miete	16,5



MSA 2.0 Automatisches Elektroschweißgerät

Das automatische Elektroschweißgerät MSA 2.0 verbindet dank der Inverter Technologie niedriges Gewicht mit hoher Leistungsfähigkeit. Das Gerät ist extrem einfach und schnell zu bedienen, lediglich drei Aktionen genügen um eine Schweißung auszuführen: Anschluss der Schweißkabel, Einlesen des Schweiß-Barcodes, Start der Schweißung. Das MSA 2.0 hat eine Speicherkapazität für bis zu 350 Protokolle, welche am Display angezeigt werden können. Es ist robust, sicher und ergonomisch. Konzipiert zur Vereinfachung der Arbeitsschritte auf der Baustelle: Barcode Scanner mit der Funktionalität zum Scannen aus großer Entfernung, aktives Kühlsystem zur sicheren Serienschweißung, Verwendung von Symbolen zum intuitiven Dialog zwischen Anwender und Maschine. Der gesamte Schweißablauf wird überwacht und geregelt. Die Ausgangsenergie wird entsprechend der Umgebungstemperatur und der berechneten Abkühlzeit angepasst.

Lieferumfang: Transportkiste, 4,0 mm Winkel-Adapterstecker, START/STOP Karte und Bedienungsanleitung

Technische Daten:

- Temperaturbereich: -20°C bis +50°C
- Netzspannung: 230 V (190V - 265V)
- Frequenzbereich: 40 - 70 Hz
- Schweißstrom: 90 A (max)
- Empfohlene Generatorleistung: 3.5 kVA
- Schweißspannung: 8-42 V (48 V)
- Fittingbereich: d16-1200 mm
- Schweißdaten Eingabe: Barcode, manuell
- USB Schnittstellen: Typ A
- Schutzart: Klasse 1 / IP 65
- Netzkabel: 4 m
- Schweißkabel: 3 m
- Abmessungen: 280 x 420 x 280 mm
- Gewicht: ca. 11.9 kg
- Anzeige: Grafisches LCD, einstellbarer Kontrast
- Abhängig von der Sprache

Type	EDV-Nr.	Bemerkung	Gewicht kg
790156001	779.100310	MSA 2.0 Elektroschweißgerät	Kauf 20,0
790156001	M00.0103	MSA Plus Elektroschweißgerät	Miete 20,0



» Montagematerial für Kaltwasser - COOL-FIT 4.0

Vorisoliertes Rohrleitungssystem für effiziente Kühlung

COOL-FIT 4.0

COOL-FIT 4.0 ist das vorisolierte Rohrleitungssystem für die Sekundärkühlung mit Sole, Glykol, Ethanol und gekühltem Wasser. Es eignet sich ideal für den Bereich von -50 °C bis 60 °C . COOL-FIT 4.0 ist der Technologiesprung, von dem insbesondere Obst- und Gemüseverarbeiter, Schlachtbetriebe, Brauereien und Supermärkte profitieren. COOL-FIT 4.0 hilft ihnen, maximal effizient und unterbrechungsfrei zu arbeiten und und Wartungs- und Betriebskosten zu reduzieren.

COOL-FIT 4.0 erlaubt die denkbar einfache, sichere und schnelle Installation – keine unnötigen oder komplizierten Arbeitsschritte. Das System lässt sich mühelos und sauber montieren. Elektroschweißen verbindet Rohre, Fittings und Ventile innerhalb von wenigen Minuten dauerhaft.

COOL-FIT 4.0 ist problemlos auch im Freien installierbar. Sämtliche Oberflächen sind versiegelt und wetterfest, zudem UV-beständig. Die Dichtlippe der Fittings umgibt das Rohr ringsum und schützt die Isolierung so zuverlässig vor Wasser und Eis für eine lange Lebensdauer.



Produkthighlights

COOL-FIT 4.0 hat die Vorteile aller COOL-FIT-Produkte gegenüber traditionellen Metallsystemen:

- 100 % wartungsfrei
- 100 % zuverlässig
- 65 % weniger Gewicht
- 50 % schnellere Installation
- 30 % höhere Energieeffizienz

Materialeigenschaften

Materialien*	Medienrohr	PE100
	Isolierung	GF HE Schaum, FCKW-frei, geschlossenporig
	Außenmantel	Rohr: HDPE, Fitting: GF-HE-Schaum
Dimensionen		d 32 mm (DN25) - d 225 mm (DN200)
Verbindungstechnik		Elektroschweißverbindung
Druckstufe		PN16 bar, SDR11
		PN 10 bar, SDR17
Isolierung	Wärmeleitfähigkeit λ bei 20 °C	$\leq 0.022\text{ W/mK}$ (d32 - d110) $\leq 0.026\text{ W/mK}$ (d160 - d225)
	Dichte	$\geq 70\text{ kg/m}^3$
	Schaumzellengröße	max. $\varnothing 0.5\text{ mm}$
	Dicke (Nennwert)	40 mm
Temperatur	Medium	-50 °C bis $+60\text{ °C}$ (Umgebung -30 °C bis 60 °C)
Gewicht (ohne Flüssigkeit)	Rohr d 32 mm	1,41 kg/m
	Rohr d 225 mm	16,6 kg/m
Umwelt	Beständigkeit	feuchtigkeits- und dampfdicht
	Ozonabbaupotenzial (ODP)	Null
Normen	EN ISO 15494	Kunststoff-Rohrleitungssysteme für industrielle Anwendungen - Metrische Reihen
	ISO 7	Verschraubungen
	EN ISO 16135, EN ISO 16138	Industrielle Ventile

» Montagematerial für Kaltwasser - COOL-FIT 4.0

Vorisoliertes Rohrleitungssystem für effiziente Kühlung

COOL-FIT 4.0 Rohre

Ausführung:

- vorisoliertes PE100 SDR11/17, metrisch
- Isolation aus GF HE Schaum
- schlagfest, Farbe: schwarz
- mit freiem Ende für Elektroschweißung

Type	EDV-Nr.	PN bar	Abmessungen					Gewichte kg/m
			d/D mm	DN mm	di mm	L mm	L1 mm	
738 173 108	779.100351	16	32 / 90	25	26,2	5000	36	1,43
738 173 109	779.100352	16	40 / 110	32	32,6	5000	40	2,07
738 173 110	779.100353	16	50 / 110	40	40,8	5000	44	2,24
738 173 111	779.100354	16	63 / 125	50	51,4	5000	48	3,01
738 173 112	779.100355	16	75 / 140	65	61,4	5000	55	3,78
738 173 113	779.100356	16	90 / 160	80	73,6	5000	62	4,86
738 173 114	779.100357	16	110 / 180	100	90,0	5000	72	6,22
738 173 117	779.100349	10	160 / 250	150	141,0	5000	90	10,00
738 173 120	779.100350	10	225 / 315	200	198,2	5000	110	16,72

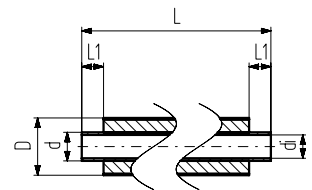

COOL-FIT 4.0 Muffen

Ausführung:

- vorisoliertes PE100 SDR11, metrisch
- Isolation aus GF HE Schaum
- schlagfest, Farbe: schwarz
- integrierte Dichtungslippe für eine feuchtigkeits- und dampfdichte Verbindung

Type	EDV-Nr.	PN bar	Abmessungen						Gewichte kg
			d/D mm	DN mm	D1	L mm	L 1 mm	z mm	
738 913 108	779.100374	16	32 / 90	25	97	127	36	5	0,09
738 913 109	779.100375	16	40 / 110	32	117	133	40	3	0,13
738 913 110	779.100376	16	50 / 110	40	117	141	44	3	0,17
738 913 111	779.100377	16	63 / 125	50	132	149	48	3	0,24
738 913 112	779.100378	16	75 / 140	65	147	163	55	3	0,52
738 913 113	779.100379	16	90 / 160	80	168	178	62	4	0,75
738 913 114	779.100380	16	110 / 180	100	188	198	72	4	0,83
738 913 117	779.100308	16	160 / 250	150	258	233	90	3	1,73
738 913 120	779.100309	16	225 / 315	200	324	275	110	5	3,78

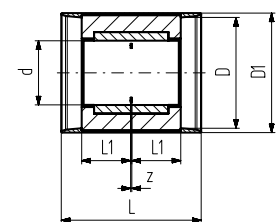

COOL-FIT 4.0 Winkel 90°

Ausführung:

- vorisoliertes PE100 SDR11, metrisch
- Isolation aus GF HE Schaum

• Schutzmantel schlagfest, Farbe: schwarz

A: Elektroschweißfitting mit integrierter Dichtungslippe für eine wasser- und dampfdichte Verbindung

Type	EDV-Nr.	PN bar	Abmessungen					Gewicht kg	Typ
			d/D mm	D1 mm	L mm	L 1 mm	z mm		
738 103 108	779.100335	16	32 / 90	97	81	36	20	0,26	A
738 103 109	779.100336	16	40 / 110	117	88	40	23	0,18	A
738 103 110	779.100337	16	50 / 110	117	99	44	30	0,25	A
738 103 111	779.100338	16	63 / 125	132	107	48	34	0,37	A
738 103 112	779.100339	16	75 / 140	147	120	55	40	0,80	A
738 103 113	779.100340	16	90 / 160	168	150	62	63	1,50	A
738 103 114	779.100341	16	110 / 180	188	174	72	77	1,95	A
738 103 117	779.100292	16	160 / 250	258	220	90	105	5,20	A
738 103 120	779.100293	16	225 / 315	324	345	110	210	12,40	A

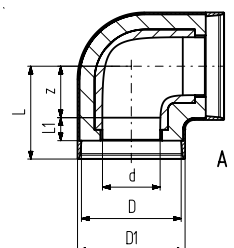

» Montagematerial für Kaltwasser - COOL-FIT 4.0

Vorisoliertes Rohrleitungssystem für effiziente Kühlung

COOL-FIT 4.0 Winkel 45°

Ausführung:

- vorisoliertes PE100 SDR11, metrisch
- Isolation aus GF HE Schaum

• Schutzmantel schlagfest, Farbe: schwarz

A: Elektroschweißfitting mit integrierter Dichtungslippe für eine feuchtigkeits- und dampfdichte Verbindung

Type	EDV-Nr.	PN bar	Abmessungen					Gewichte kg	Typ
			d/D mm	D1 mm	L mm	L 1 mm	z mm		
738 153 108	779.100342	16	32 / 90	97	72	36	11	0,11	A
738 153 109	779.100343	16	40 / 110	117	76	40	11	0,16	A
738 153 110	779.100344	16	50 / 110	117	82	44	13	0,22	A
738 153 111	779.100345	16	63 / 125	132	89	48	16	0,32	A
738 153 112	779.100346	16	75 / 140	147	98	55	18	0,65	A
738 153 113	779.100347	16	90 / 160	168	117	62	30	1,03	A
738 153 114	779.100348	16	110 / 180	188	138	72	41	1,27	A
738 153 117	779.100294	16	160 / 250	258	161	90	46	4,10	A
738 153 120	779.100295	16	225 / 315	324	278	110	143	17,60	A

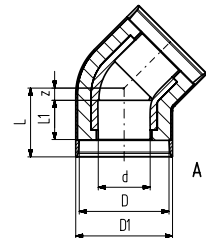

COOL-FIT 4.0 T 90° egal

Ausführung:

- vorisoliertes PE100 SDR11, metrisch
- Isolation aus GF HE Schaum

• Schutzmantel schlagfest, Farbe: schwarz

A: Elektroschweißfitting mit integrierter Dichtungslippe für eine feuchtigkeits- und dampfdichte Verbindung

Type	EDV-Nr.	PN bar	Abmessungen					Gewicht kg	Typ	
			d/D mm	D1 mm	L mm	L 1 mm	z mm			z1 mm
738 203 108	779.100358	16	32 / 90	97	79	36	18	118	0,16	A
738 203 109	779.100359	16	40 / 110	117	87	40	22	132	0,26	A
738 203 110	779.100360	16	50 / 110	117	94	44	25	138	0,34	A
738 203 111	779.100361	16	63 / 125	132	103	48	30	154	0,51	A
738 203 112	779.100362	16	75 / 140	147	116	55	36	168	1,00	A
738 203 113	779.100363	16	90 / 160	167	130	62	43	187	1,40	A
738 203 114	779.100364	16	110 / 180	188	154	72	57	207	2,50	A
738 203 117	779.100298	16	160 / 250	258	192	90	77	263	5,60	A
738 203 120	779.100299	16	225 / 315	324	355	110	220	337	16,75	A

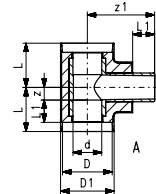

COOL-FIT 4.0 T 90° reduziert

Ausführung:

- vorisoliertes PE100 SDR11, metrisch
- Isolation aus GF HE Schaum

• Schutzmantel schlagfest, Farbe: schwarz

A: Elektroschweißfitting mit integrierter Dichtungslippe für eine feuchtigkeits- und dampfdichte Verbindung

Type	EDV-Nr.	PN bar	Abmessungen						Gewicht kg	Typ	
			d/D mm	d1/D1 mm	L mm	L1 mm	L2 mm	z mm			z1 mm
738 203 218	779.100365	16	75 / 140	63 / 125	147	116	55	48	228	0,86	A
738 203 222	779.100366	16	90 / 160	63 / 125	168	130	62	48	253	1,23	A
738 203 223	779.100367	16	90 / 160	75 / 140	168	130	62	55	252	1,29	A
738 203 227	779.100368	16	110 / 180	63 / 125	188	154	72	48	267	1,97	A
738 203 228	779.100369	16	110 / 180	75 / 140	188	154	72	55	268	1,95	A
738 203 229	779.100370	16	110 / 180	90 / 160	188	154	72	62	268	2,04	A
738 203 247	779.100300	16	160 / 250	63 / 125	258	192	90	48	327	5,15	A
738 203 249	779.100301	16	160 / 250	90 / 160	258	192	90	62	327	5,15	A
738 203 250	779.100302	16	160 / 250	110 / 180	258	192	90	72	325	5,22	A
738 203 264	779.100303	16	225 / 315	63 / 125	324	355	110	48	412	16,83	A
738 203 266	779.100371	16	225 / 315	90 / 160	324	355	110	62	412	16,89	A
738 203 267	779.100372	16	225 / 315	110 / 180	324	355	110	72	412	16,81	A
738 203 269	779.100373	16	225 / 315	160 / 250	324	355	110	90	396	18,50	A

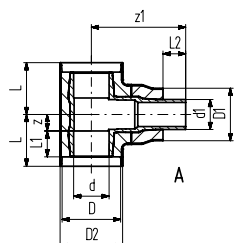

» Montagematerial für Kaltwasser - COOL-FIT 4.0

Vorisoliertes Rohrleitungssystem für effiziente Kühlung

COOL-FIT 4.0 Reduktionen

Ausführung:

- vorisoliertes PE100 SDR11, metrisch
- Isolation aus GF HE Schaum

• Schutzmantel schlagfest, Farbe: schwarz

A: Elektroschweißfitting mit integrierter Dichtungslippe für eine feuchtigkeits- und dampfdichte Verbindung

B: Stutzenfitting mit freiem Ende

Type	EDV-Nr.	PN bar	Abmessungen							Gewicht kg	Typ
			d/D mm	d1/D1 mm	D2 mm	L mm	L1 mm	L2 mm	z mm		
738 903 206	779.100381	16	40 / 110	32 / 90	117	143	40	36	17	0,25	A
738 903 209	779.100382	16	50 / 110	32 / 90	117	151	44	36	21	0,28	A
738 903 210	779.100383	16	50 / 110	40 / 110	117	149	44	40	15	0,32	A
738 903 212	779.100384	16	63 / 125	32 / 90	132	160	48	36	26	0,22	A
738 903 213	779.100385	16	63 / 125	40 / 110	132	159	48	40	21	0,23	A
738 903 214	779.100386	16	63 / 125	50 / 110	132	159	48	44	17	0,24	A
738 903 318	779.100387	16	75 / 140	63 / 125	-	-	55	48	170	0,26	B
738 903 322	779.100388	16	90 / 160	63 / 125	-	-	62	48	190	0,38	B
738 903 323	779.100389	16	90 / 160	75 / 140	-	-	62	55	189	0,42	B
738 903 327	779.100390	16	110 / 180	63 / 125	-	-	72	48	204	0,57	B
738 903 328	779.100391	16	110 / 180	75 / 140	-	-	72	55	205	0,58	B
738 903 329	779.100392	16	110 / 180	90 / 160	-	-	72	62	205	0,64	B
738 903 347	779.100393	16	160 / 250	63 / 125	-	-	90	48	244	1,30	B
738 903 349	779.100394	16	160 / 250	90 / 160	-	-	90	62	244	1,32	B
738 903 350	779.100395	16	160 / 250	110 / 180	-	-	90	72	242	1,36	B
738 903 364	779.100396	16	225 / 315	63 / 125	-	-	110	48	295	2,96	B
738 903 366	779.100397	16	225 / 315	90 / 160	-	-	110	62	295	3,02	B
738 903 367	779.100398	16	225 / 315	110 / 180	-	-	110	72	295	3,08	B
738 903 369	779.100399	16	225 / 315	160 / 250	-	-	110	90	279	3,55	B

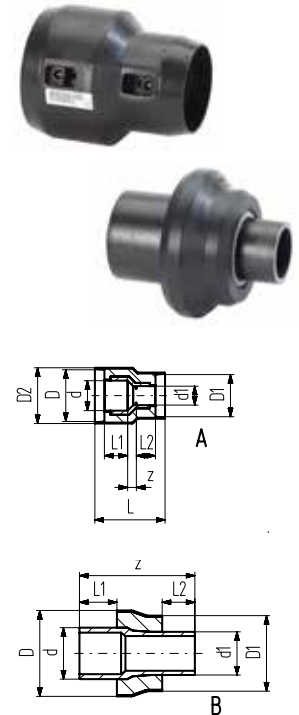

COOL-FIT 4.0 Installationsfitting Typ 313

Ausführung:

- vorisoliertes PE100 SDR11, metrisch
- Isolation aus GF HE Schaum
- Schutzmantel schlagfest, Farbe: schwarz

• mit Gewinde Zweig für Sensoren (i.n. Temperatur, Druck)

A: Elektroschweißfitting mit integrierter Dichtungslippe für eine feuchtigkeits- und dampfdichte Verbindung

B: Stutzenfitting mit freiem Ende

Type	EDV-Nr.	PN bar	Abmessungen						Gewicht kg	Typ
			Rp Zoll	d/D mm	L mm	L1 mm	z mm	H mm		
738 313 608	779.100400	16	1/2	32 / 90	79	36	18	92	0,17	A
738 313 609	779.100401	16	1/2	40 / 110	87	40	22	102	0,27	A
738 313 659	779.100402	16	3/4	40 / 110	87	40	22	105	0,27	A
738 313 610	779.100403	16	1/2	50 / 110	94	44	25	104	0,35	A
738 313 660	779.100404	16	3/4	50 / 110	94	44	25	107	0,36	A
738 313 611	779.100405	16	1/2	63 / 125	103	48	30	117	0,54	A
738 313 661	779.100406	16	3/4	63 / 125	103	48	30	120	0,54	A
738 313 612	779.100407	16	1/2	75 / 140	116	55	36	124	0,77	A
738 313 662	779.100408	16	3/4	75 / 140	116	55	36	127	0,77	A
738 313 613	779.100409	16	1/2	90 / 160	130	62	43	136	1,16	A
738 313 663	779.100410	16	3/4	90 / 160	130	62	43	139	1,17	A
738 313 614	779.100411	16	1/2	110 / 180	154	72	57	148	1,94	A
738 313 664	779.100412	16	3/4	110 / 180	154	72	57	151	1,94	A
738 313 617	779.100413	16	1/2	160 / 250	165	90	330	134	2,50	B
738 313 667	779.100414	16	3/4	160 / 250	165	90	330	134	2,49	B
738 313 620	779.100415	16	1/2	225 / 315	185	110	370	166	5,16	B
738 313 670	779.100416	16	3/4	225 / 315	185	110	370	169	5,15	B

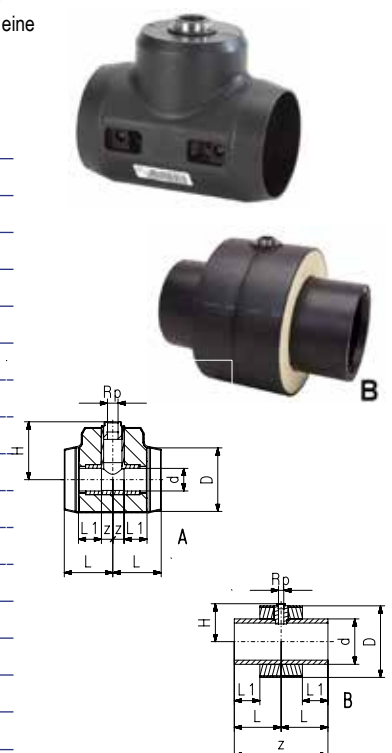

» Montagematerial für Kaltwasser - COOL-FIT 4.0

Vorisoliertes Rohrleitungssystem für effiziente Kühlung

COOL-FIT 4.0 Doppelnippel

Ausführung:

- vorisoliertes PE100 SDR11/17, metrisch
- Isolation aus GF HE Schaum
- Schutzmantel schlagfest, Farbe: schwarz
- für kurze Verbindungen zwischen COOL-FIT 4.0 Fittings Typ A

Type	EDV-Nr.	PN bar	SDR	Abmessungen			Gewicht kg
				d/D mm	L mm	z mm	
738 913 408	779.100417	16	11	32 / 90	36	151	0,13
738 913 409	779.100418	16	11	40 / 110	40	155	0,19
738 913 410	779.100419	16	11	50 / 110	44	163	0,23
738 913 411	779.100420	16	11	63 / 125	48	171	0,33
738 913 412	779.100421	16	11	75 / 140	55	185	0,45
738 913 413	779.100422	16	11	90 / 160	62	199	0,63
738 913 414	779.100423	16	11	110 / 180	72	219	0,93
738 913 417	779.100306	10	17	160 / 250	90	255	1,58
738 913 420	779.100307	10	17	225 / 315	110	295	3,25

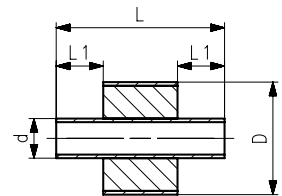

COOL-FIT 4.0 Übergangsfitting PE/Edelstahl mit loser Überwurfmutter G

Ausführung:

- Stutzenfitting PE100 SDR11, metrisch mit freiem Ende
- Edelstahl 1.4404 / 316L mit Innengewinde G
- inklusive Flachdichtung EPDM
- einschließlich Isolationshalbschalen

Type	EDV-Nr.	PN bar	Abmessungen							Gewicht kg
			G Zoll	d mm	D mm	L mm	L1 mm	L2 mm	z mm	
738 943 308	779.100424	16	1/2	32	104	133	36	101	126	0,25
738 943 318	779.100425	16	3/4	32	104	135	36	101	129	0,26
738 943 328	779.100426	16	1	32	104	135	36	101	129	0,30
738 943 309	779.100427	16	1 1/4	40	128	155	40	91	148	0,60
738 943 319	779.100428	16	1 1/2	40	128	157	40	91	148	0,66
738 943 310	779.100429	16	1 1/2	50	138	164	44	96	154	0,82
738 943 311	779.100430	16	2	63	149	186	48	103	170	1,31

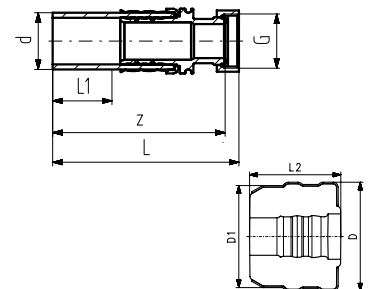

COOL-FIT 4.0 Verschraubung PE/PE

Ausführung:

- Einschraubteil: Stutzenfitting PE100 SDR11, metrisch mit freiem Ende
- Einlegeteil: Stutzenfitting PE100 SDR11, metrisch mit freiem Ende
- Dichtung: O-Ring EPDM Nr. 748 410 008-014 748 410 008-014
- Überwurfmutter: PE GF 25
- einschließlich Isolationshalbschalen

Type	EDV-Nr.	PN bar	Abmessungen								Gewicht kg
			d mm	D mm	D1 mm	L mm	L1 mm	L2 mm	z1 mm	z2 mm	
738 513 608	779.100431	16	32	139	90	211	36	139	107	104	0,22
738 513 609	779.100432	16	40	153	110	234	40	158	118	116	0,36
738 513 610	779.100433	16	50	165	110	247	44	163	124	123	0,47
738 513 611	779.100434	16	63	185	125	268	48	176	136	132	0,58

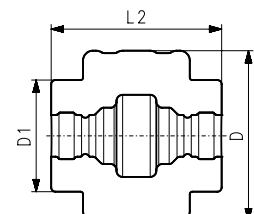
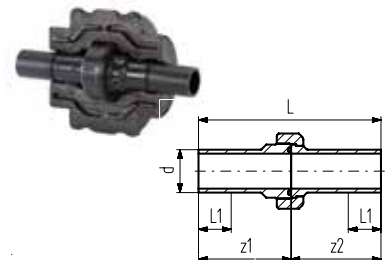

» Montagematerial für Kaltwasser - COOL-FIT 4.0

Vorisoliertes Rohrleitungssystem für effiziente Kühlung

COOL-FIT 4.0 Verschraubung PE/ABS

Ausführung:

- Einschraubteil: ABS Klebemuffe
- Einlegeteil: Stutzenfitting PE100 SDR11, metrisch mit freiem Ende
- Dichtung: O-Ring EPDM Nr. 748 410 008-014 748 410 008-014
- Überwurfmutter ABS
- einschließlich Isolationshalbschalen

Type	EDV-Nr.	PN bar	Abmessungen									Gewicht kg
			d mm	D mm	D1 mm	L mm	L1 mm	L2 mm	L3 mm	z1 mm	z2 mm	
738 513 708	779.100435	10	32	134	90	137	36	33	109	104	11	0,17
738 513 709	779.100436	10	40	143	110	156	40	39	126	117	13	0,26
738 513 710	779.100437	10	50	154	110	169	44	46	135	123	15	0,33
738 513 711	779.100438	10	63	172	125	190	48	58	152	132	21	0,52
738 513 712	779.100439	10	75	210	140	211	55	62	170	149	18	1,00
738 513 713	779.100440	10	90	233	160	215	62	69	167	146	18	1,34
738 513 714	779.100441	10	110	263	180	235	72	72	177	163	11	1,90

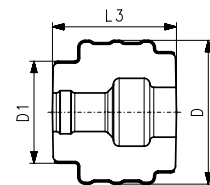
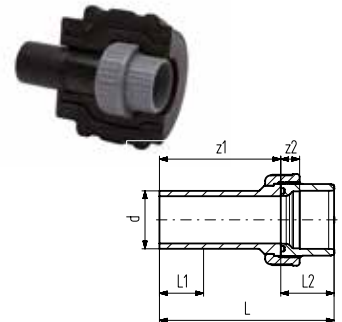

COOL-FIT 4.0 Übergangsfitting PE/iFIT

Ausführung:

- Stutzenfitting PE100 SDR11, metrisch mit freiem Ende
- iFIT Modul Edelstahl 1.4404 / 316L
- einschließlich Isolationshalbschalen

Type	EDV-Nr.	PN bar	Abmessungen							Gewicht kg
			d mm	d1 mm	D mm	D1 mm	L mm	L1 mm	L2 mm	
738 943 108	779.100442	16	32	25 - 32	103	90	132	36	80	0,26

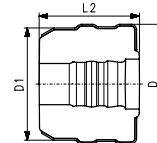
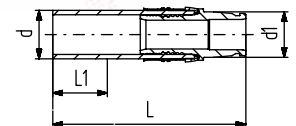

COOL-FIT 4.0 Übergangsfitting PE/Sanipex MT

Ausführung:

- Stutzenfitting PE100 SDR11, metrisch mit freiem Ende
- Sanipex MT Übergang Messing CuZn40Pb2
- einschließlich Isolationshalbschalen

Type	EDV-Nr.	PN bar	Abmessungen								Gewicht kg
			d mm	d1 mm	D mm	D1 mm	L mm	L1 mm	L2 mm	z mm	
738 953 118	779.100443	10	32	32	104	90	174	36	101	135	0,48

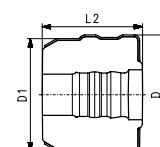
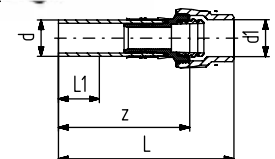

» Montagematerial für Kaltwasser - COOL-FIT 4.0

Vorisoliertes Rohrleitungssystem für effiziente Kühlung

COOL-FIT 2.0/4.0 Vorschweißbund

Ausführung:

- PE100, SDR11, metrisch
- passend für Flanschverbindungen metrisch (ab d110 auch für ANSI/ASME B 16.5)
- Dichtung d20 – d630: Profildichtung NBR Nr. 45 44 07, EPDM Nr. 48 44 07
- Typ 1 ohne Fase, Typ 2 mit Fase
- separater Fitting Typ A wird für die Verbindung benötigt



Type	EDV-Nr.	PN bar	Abmessungen														Gewicht kg	Typ	
			d mm	DN mm	D mm	D1 mm	D2 mm	L mm	L1 mm	L2 mm	L3 mm	z mm	d1 mm	d2 mm	d3 mm	d4 mm			d5 mm
738 710 008	779.100146	16	32	25	135	90	75	154	36	10	26	190	40	68	-	26	121	0,05	1
738 710 009	779.100147	16	40	32	170	110	90	157	40	11	28	197	50	78	-	32	146	0,08	1
738 710 010	779.100148	16	50	40	180	110	90	170	44	12	30	214	61	88	-	40	156	0,90	1
738 710 011	779.100149	16	63	50	200	125	110	222	48	14	32	270	75	102	-	51	171	0,17	1
738 710 012	779.100150	16	75	65	220	140	125	224	55	16	34	279	89	122	-	61	191	0,21	2
738 710 013	779.100151	16	90	80	240	160	140	237	62	17	35	299	105	138	78	73	206	0,19	2
738 710 014	779.100152	16	110	100	270	180	160	248	72	18	36	320	125	158	100	90	235	1,57	2
738 710 016	779.100153	16	140	125	300	225	200	299	84	25	38	383	155	188	127	127	256	1,41	2
738 710 017	779.100304	16	160	150	358	259		332	90	25	34	412	174	213	151	131	295	1,75	2
738 710 020	779.100305	16	225	200	423	325		383	110	32	37	462	233	268	209	184	354	3,07	2

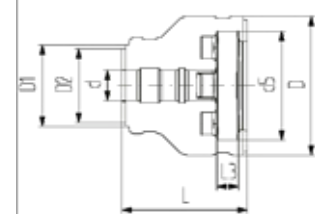
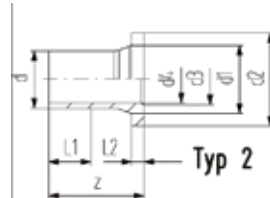
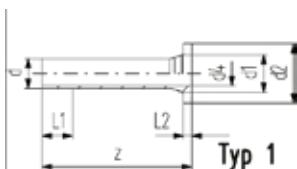

COOL-FIT 4.0 Kugelhahn Typ 546, handbetätigt

Ausführung:

- Material: ABS mit Stutzen PE100 SDR11, metrisch
- Kugeldichtung PTFE
- integrierte Gewindebuchsen für die Befestigung der Armatur
- einschließlich Isolationshalbschalen
- separater Fitting Typ A wird für die Verbindung benötigt



Type	EDV-Nr.	kv-Wert l/min	PN bar	Abmessungen													Gewicht kg	
				d mm	DN mm	D mm	D1 mm	D2 mm	L mm	L1 mm	L3 mm	H mm	H1 mm	H2 mm	z mm	z1 mm		z2 mm
138 546 108	779.100444	700	10	32	25	135	97	82	152	36	97	98	36	12	223	76	76	0,54
138 546 109	779.100445	1000	10	40	32	157	117	97	170	40	128	119	44	15	249	82	82	0,89
138 546 110	779.100446	1600	10	50	40	169	117	97	184	44	128	125	51	15	271	91	91	1,17
138 546 111	779.100447	3100	10	63	50	204	132	117	227	48	152	150	64	15	321	110	110	2,10
138 546 112	779.100448	5000	10	75	65	235	147	132	276	55	270	194	85	15	386	125	125	5,13
138 546 113	779.100449	7000	10	90	80	255	168	147	297	62	270	200	105	15	421	140	140	7,17

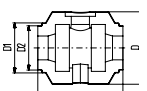
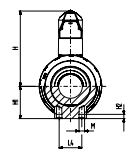
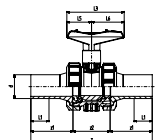

» Montagematerial für Kaltwasser - COOL-FIT 4.0

Vorisoliertes Rohrleitungssystem für effiziente Kühlung

COOL-FIT 4.0 Kugelhahn Typ 179, elektrisch

Ausführung:

- Material: ABS mit Stutzen PE100 SDR11, metrisch
- Kugeldichtung PTFE
- integrierte Gewindebuchsen für die Befestigung der Armatur
- Spannung 100 – 230 V, 50 – 60 Hz
- werkseingestellt Stellbereich 90°
- Heizung integriert, Rückmeldung Auf / Zu / Mitte
- einschließlich Isolationshalbschalen
- separater Fitting Typ A wird für die Verbindung benötigt



Type	EDV-Nr.	kv-Wert l/min	PN bar	Abmessungen															Gewicht kg	
				d mm	DN mm	D mm	D1 mm	D2 mm	L mm	L1 mm	L3 mm	L4 mm	H mm	H1 mm	H2 mm	z mm	z1 mm	z2 mm		M
138 546 208	779.100450	700	10	32	25	135	97	82	152	36	190	25	228	36	12	223	76	71	M6	2,84
138 546 209	779.100451	1000	10	40	32	157	117	97	170	40	190	45	240	44	15	249	82	85	M8	3,17
138 546 210	779.100452	1600	10	50	40	169	117	97	184	44	190	45	246	51	15	271	91	89	M8	3,45
138 546 211	779.100453	3100	10	63	50	204	132	117	227	48	190	45	263	64	15	321	110	101	M8	4,48
138 546 212	779.100454	5000	10	75	65	235	147	132	276	55	190	70	322	85	15	386	125	136	M8	7,16
138 546 213	779.100455	7000	10	90	80	255	168	147	297	62	190	70	357	105	15	421	140	141	M8	8,49

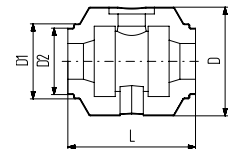
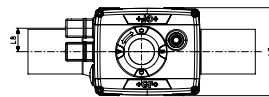
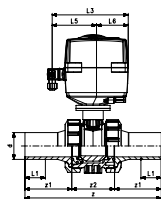
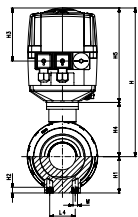

COOL-FIT 4.0 Absperklappen-Set Typ 567, handbetätigt

Ausführung:

- Material: ABS mit Stutzen PE100 SDR11, metrisch
- einschließlich Vorschweißbunde, Losflansche PP-Stahl, Bolzen und Isolationshalbschalen
- separater Fitting Typ A wird für die Verbindung benötigt



Type	EDV-Nr.	kv-Wert l/min	PN bar	Abmessungen															Gewicht kg	
				d mm	DN mm	D mm	D1 mm	D2 mm	L mm	L1 mm	L2 mm	L3 mm	H mm	H1 mm	H2 mm	H3 mm	z mm	z1 mm		z2 mm
138 567 114	779.100456	6500	10	110	100	310	188	168	556	72	255	106	325	104	167	55	696	320	56	8,95
138 567 117	779.100457	16600	10	160	150	358	259	-	720	90	255	115	143	143	203	55	895	412	72	17,98
138 567 120	779.100458	39600	10	225	200	409	325	-	776	110	408	149	465	170	210	85	996	462	73	28,32

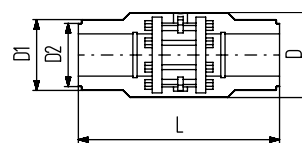
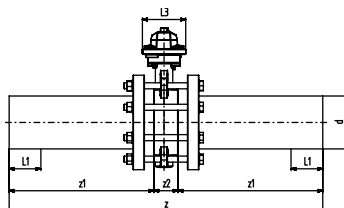
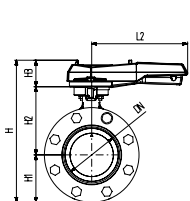

» Montagematerial für Kaltwasser - COOL-FIT 4.0

Vorisoliertes Rohrleitungssystem für effiziente Kühlung

COOL-FIT 4.0 Absperrklappen-Set Typ 145, elektrisch

Ausführung:

- Material: ABS mit Stutzen PE100 SDR11, metrisch
- einschließlich Vorschweißbunde, Losflansche PP-Stahl, Bolzen und Isolationshalbschalen
- separater Fitting Typ A wird für die Verbindung benötigt



Type	EDV-Nr.	kv-Wert l/min	PN bar	Abmessungen																Gewicht kg
				d mm	DN mm	D mm	D1 mm	D2 mm	L mm	L1 mm	L2 mm	L3 mm	H mm	H1 mm	H2 mm	H3 mm	z mm	z1 mm	z2 mm	
138 567 214	779.100459	6500	10	110	100	310	188	168	552	72	179	122	460	104	167	190	696	320	56	13,32
138 567 217	779.100460	16500	10	160	150	358	259	-	720	90	179	122	535	143	203	190	895	412	72	22,35
138 567 220	779.100461	39600	10	225	200	409	325	-	776	110	179	122	580	170	210	200	996	462	73	36,04

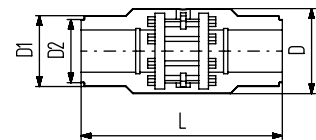
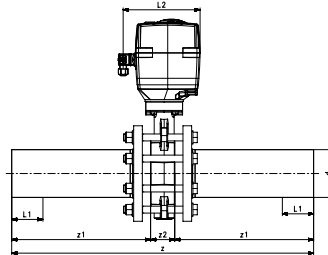
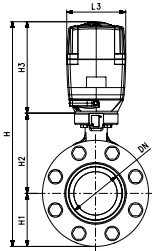

COOL-FIT 4.0 Montagehilfe

Ausführung:

- für vereinfachtes Aufbringen der COOL-FIT 4.0 Fittings auf COOL-FIT 4.0 Rohre

Type	EDV-Nr.	St./Set	Abmessungen		Gewicht kg
			d mm	D mm	
799 738 511	779.100462	6	32	90	0,64
799 738 512	779.100463	6	40 – 50	110	0,76
799 738 513	779.100464	6	63	125	0,84
799 738 514	779.100465	6	75	140	0,94
799 738 515	779.100466	6	90	160	1,06
799 738 516	779.100467	6	110	180	1,18
799 738 519	779.100468	4	160	250	0,78
799 738 522	779.100469	4	225	315	0,95



COOL-FIT 4.0 Isolation für Schweißanzeige

Ausführung:

- Typ A passend zu COOL-FIT 4.0 Fittings d32-d110
- Typ B passend zu COOL-FIT 4.0 Fittings d160 und Muffen d225
- Typ C passend zu COOL-FIT 4.0 Fittings d225 äußer Muffen

Type	EDV-Nr.	St./Set	Abmessungen d mm	Gewicht kg	Typ
738 010 052	779.100470	20	32 – 110	0,09	A
738 010 053	779.100471	10	160 – 225	0,20	B
738 010 054	779.100472	10	225	0,03	C



» Montagematerial für Kaltwasser - COOL-FIT 4.0

Vorisoliertes Rohrleitungssystem für effiziente Kühlung

COOL-FIT 4.0 Abdichtschellen-Set

Ausführung:

- Unterstützt die Funktion der oberen Dichtlippe der COOL-FIT 4.0 Fittings bei vertikal verlaufenden Außeninstallationen.
- Material: Edelstahl 304/V2A
- Farbe: schwarz

Type	EDV-Nr.	St./Set	Abmessungen		Gewicht kg
			d mm	D mm	
738 013 013	779.100473	6	32	90	0,10
738 013 014	779.100474	6	40 – 50	110	0,05
738 013 015	779.100475	6	63	125	0,05
738 013 016	779.100476	6	75	140	0,05
738 013 017	779.100477	6	90	160	0,05
738 013 018	779.100478	6	110	180	0,05
738 013 021	779.100479	6	160	250	0,39
738 013 023	779.100480	6	225	315	0,45



Reinigungsmittel KS Tangit

Ausführung:

- Spezialreiniger für Verbindungen in den Materialien PP, PE, PVDF und PB
- für Tangit Rapid geeignet – nicht für Lösungsmittel-Kleben verwenden
- DVGW zugelassen
- DW 5290 BR 0464

Type	EDV-Nr.	Beschreibung	Gewicht kg
799 298 023	779.100492	Trichterflasche á 1 Liter	0,87



COOL-FIT 4.0 Abdichtband

Ausführung:

- Unterstützt die Funktion der oberen Dichtlippe der COOL-FIT 4.0 Fittings bei vertikal verlaufenden Außeninstallationen.
- 30 m pro Rolle, Breite 25 mm, auf Basis Butylenkautschuk

Type	EDV-Nr.	Abmessungen		Gewicht kg
		d mm	D mm	
738 013 031	779.100481	32 - 225	90 - 315	1,40



COOL-FIT 4.0 Isolationsübergang

Ausführung:

- Für einen feuchtigkeits- und dampfdichten Isolationsübergang COOL-FIT 4.0 auf COOL-FIT 2.0.
- 4,5 m pro Rolle, auf Basis Butylenkautschuk

Type	EDV-Nr.	Abmessungen		Gewicht kg
		d mm	D mm	
738 013 041	779.100482	32 - 110	90 - 180	1,40



» Montagematerial für Kaltwasser - COOL-FIT 4.0

Vorisoliertes Rohrleitungssystem für effiziente Kühlung

COOL-FIT 4.0 Festpunkt

Ausführung:

- Das Produkt besteht aus zwei Komponenten: Schweißbändern und Rohrschellen.
- Elektroschweißbänder als unlösbare Verbindungen, übertragen die im Rohr auftretenden Kräfte auf den Festpunkt.
- Die mitgelieferten Rohrschellen dienen dem Aufbau des Schweißdruckes während der Montage der Schweißbänder und der Stabilität im Betrieb.
- Verwenden Sie zum Schweißen ein MSA2.x, MSA4.x, MSA 250, 300, 350, 400 oder ein handelsübliches 220 V Elektroschweißgerät.
- Falls Sie ein MSA Elektroschweißgerät von GF Rohrleitungssysteme einsetzen, verwenden Sie die Schweißadapter 799 350 339 oder ein Y-Kabel Set 790 156 032.
- Bitte beachten Sie die maximal zulässigen Kräfte für diese Ausführung in der untenstehenden Tabelle.
- Festpunktschellen und Abspannpakete müssen bauseitig berechnet und beschafft werden. Diese sind nicht im Festpunktset von GF.

Type	EDV-Nr.	Abmessungen				Gewicht kg	Kräfte kN
		d mm	D mm	L mm	H mm		
738 912 013	779.100483	32	90	170	60	0,90	2,0
738 912 014	779.100484	40 – 50	110	180	60	0,90	3,0 / 5,0
738 912 015	779.100485	63	125	215	60	1,10	8,0
738 912 016	779.100486	75	140	220	60	1,19	10,0
738 912 017	779.100487	90	160	255	60	1,18	10,0
738 912 018	779.100488	110	180	255	60	1,53	10,0
738 912 021	779.100489	160	250	335	60	1,96	10,0
738 912 023	779.100490	225	315	400	60	2,39	10,0

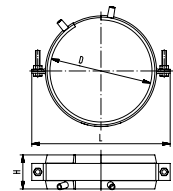

COOL-FIT 2.0/4.0 Klebstoff

Ausführung:

- für die Verbindung der NBR Schaum Isolationen von flexiblen Schläuchen und Übergangsfittings

Type	EDV-Nr.	Gewicht kg
738 010 060	779.100029	0,5



Markierstift

Type	EDV-Nr.	Beschreibung	Gewicht kg
799 350 364	779.100491	Farbe silber	0,01



» Montagematerial für Kaltwasser - COOL-FIT 4.0

Vorisoliertes Rohrleitungssystem für effiziente Kühlung

Kaufen oder das Mietsystem nutzen

GF sieht sich als Partner für seine Kunden, nicht nur beim Kauf, sondern über die gesamte Nutzungsdauer einer Schweißmaschine.

Deshalb wird alternativ zum Kauf der Geräte auch die Möglichkeit der Miete angeboten.

COOL-FIT 2.0/4.0 Abisolier- und Schälwerkzeug

Ausführung:

- Werkzeug zur Abisolierung und Schälung von Cool-Fit 2.0 und 4.0 Rohren

Type	EDV-Nr.	Abmessungen d mm	Bemerkung	Gewicht kg
799 738 001	779.100290	32 - 90	Kauf	10,5
799 738 001	M00.0101	32 - 90	Miete	10,5
799 738 002	779.100291	110 - 225	Kauf	16,5
799 738 002	M00.0102	110 - 225	Miete	16,5



MSA 2.0 Automatisches Elektroschweißgerät

Das automatische Elektroschweißgerät MSA 2.0 verbindet dank der Inverter Technologie niedriges Gewicht mit hoher Leistungsfähigkeit. Das Gerät ist extrem einfach und schnell zu bedienen, lediglich drei Aktionen genügen um eine Schweißung auszuführen: Anschluss der Schweißkabel, Einlesen des Schweiß-Barcodes, Start der Schweißung. Das MSA 2.0 hat eine Speicherkapazität für bis zu 350 Protokolle, welche am Display angezeigt werden können. Es ist robust, sicher und ergonomisch. Konzipiert zur Vereinfachung der Arbeitsschritte auf der Baustelle: Barcode Scanner mit der Funktionalität zum Scannen aus großer Entfernung, aktives Kühlsystem zur sicheren Serienschweißung, Verwendung von Symbolen zum intuitiven Dialog zwischen Anwender und Maschine. Der gesamte Schweißablauf wird überwacht und geregelt. Die Ausgangsenergie wird entsprechend der Umgebungstemperatur und der berechneten Abkühlzeit angepasst.

Lieferumfang: Transportkiste, 4,0 mm Winkel-Adapterstecker, START/STOP Karte und Bedienungsanleitung

Technische Daten:

- Temperaturbereich: -20°C bis +50°C
- Netzspannung: 230 V (190V - 265V)
- Frequenzbereich: 40 - 70 Hz
- Schweißstrom: 90 A (max)
- Empfohlene Generatorleistung: 3.5 kVA
- Schweißspannung: 8-42 V (48 V)
- Fittingbereich: d16-1200 mm
- Schweißdaten Eingabe: Barcode, manuell
- USB Schnittstellen: Typ A
- Schutzart: Klasse 1 / IP 65
- Netzkabel: 4 m
- Schweißkabel: 3 m
- Abmessungen: 280 x 420 x 280 mm
- Gewicht: ca. 11.9 kg
- Anzeige: Grafisches LCD, einstellbarer Kontrast
- Abhängig von der Sprache

Type	EDV-Nr.	Bemerkung	Gewicht kg	
790156001	779.100310	MSA 2.0 Elektroschweißgerät	Kauf	20,0
790156001	M00.0103	MSA Plus Elektroschweißgerät	Miete	20,0





SCHIESSL

www.schiessl-kaelte.com