



SCHIESSL



improve your life

iSERIES 

2014

KLIMAANLAGEN

eco
friendly



RENEWABLE ENERGIES



improve your life

Neu in 2014

*Die **iSERIES™** wurde um 1 Aussengerät erweitert. Die überarbeiteten Hydrokits geben noch mehr Möglichkeiten im Winter zu heizen (Fussbodenheizung, Fancoils oder Heizkörper) und im Sommer mit den konventionellen Innengeräten zu klimatisieren. Eine Einbindung in ein Solar-Energiesystem ist nach Abstimmung der Regelsysteme ebenfalls möglich. Hierfür sind jedoch hydraulische und regeltechnische Grundkenntnisse erforderlich.*

In allen Fragen unterstützen Sie unsere Techniker

iSERIES 

Seite 04

XFETTO 

Seite 57

ON OFF 

Seite 65

PACKAGE 

Seite 73

MINI & MULTI VRF 

Seite 97

iSERIES™ - ein multifunktionales System

Argoclima bezeichnet das neue HVAC-System (heating, ventilation and air conditioning) als iSeries. Es handelt sich um eine Zusammenfassung sämtlicher Komponenten, die den Mono- und Multisplitbetrieb ermöglichen, mit verschiedenen Kombinationen Luft/Luft, Luft/Wasser wie auch gemischt Luft/Luft und Luft/Wasser. Hierbei ist die Aufbereitung von Warmwasser für den Hausgebrauch möglich.



iSERIES™ basiert komplett auf erneuerbaren Energien. Sie kann als Heizung bis zu einer Umgebungstemperatur von - 32 °C und als Kühlung bis zu einer Außentemperatur von + 50 °C eingesetzt werden.

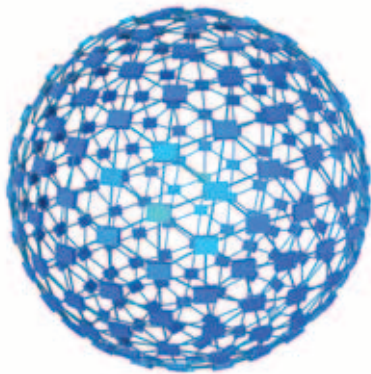

iSERIES™ ermöglicht durch ihren Multiprozessor einen maximalen Komfort. Das DC Inverter System SVPWM180 sorgt für eine Anpassung der Energie an die tatsächlichen Bedürfnisse. Die Leistung kann zwischen 10 % und 130 % reguliert werden.



iSERIES™ wurde komplett bei ARGO in Gallarate (Italien) entworfen und gebaut.

Ein System, nicht einfach ein Split...



I SERIES

iSERIES™ Das I-Series System wurde konzipiert um eine komplette Lösung - Kühlen und Heizen - zu bieten. Features wie Umluft und Entfeuchten sind natürlich Standard.

Das System kann als einfaches Mono-Split oder als Multi-Split verwendet werden und kann bis zu 4 Räume klimatisieren. Mit 4 Außeneinheiten können wir bis zu 16 Räume, unabhängig voneinander, klimatisieren. Bei Anwendungen mit mehreren Innenheiten ist dieses System ideal für Hotels, Büros und Restaurants.

Außengeräte **iSERIES**

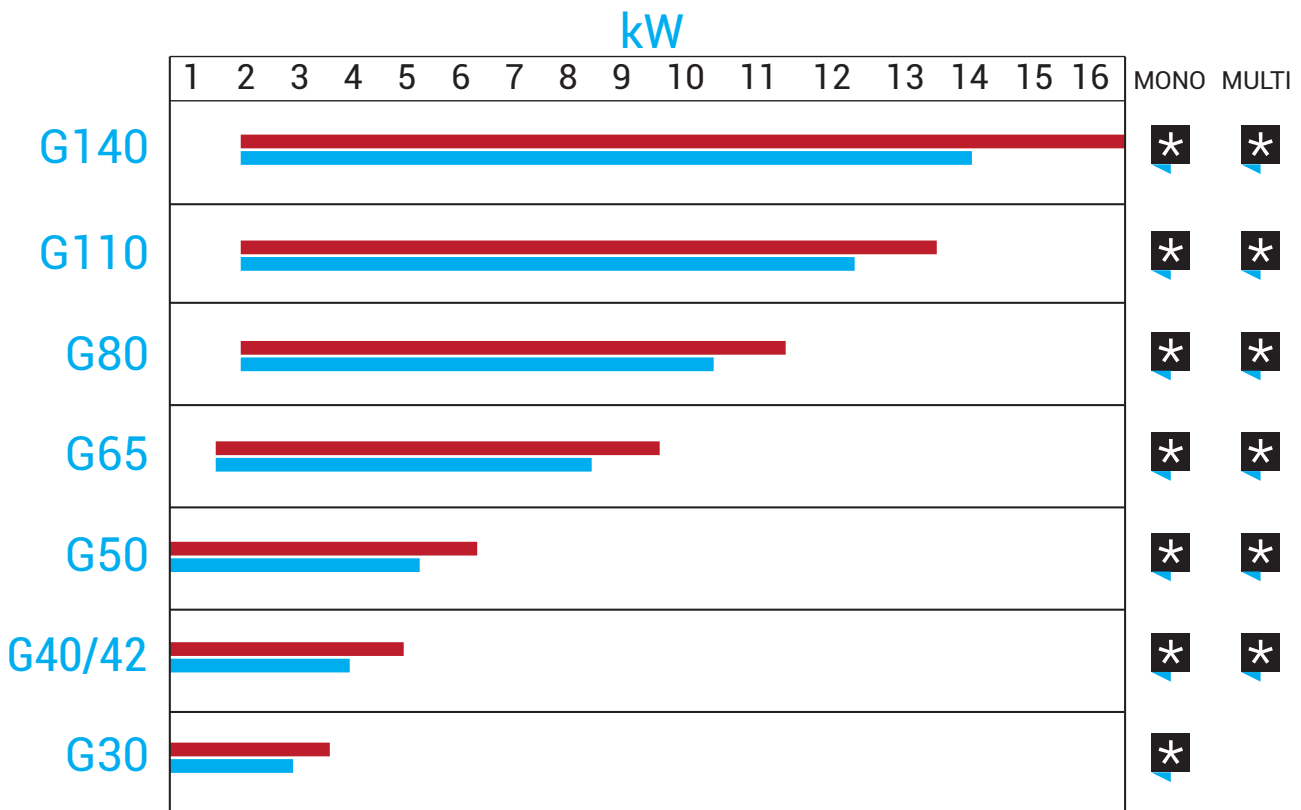

Innengeräte iSERIES

Die Innengeräte der iSERIES™ werden nach Leistungsgrößen für entsprechende Anwendungen eingeteilt.

Es stehen derzeit 4 verschiedene Leistungskategorien zur Verfügung:

- **Grösse A** als Mono-Split bis **4 kW**
- **Grösse B** als Mono-Split bis **7 kW**
- **Grösse C** als Mono-Split bis **11 kW**
- **Grösse D** als Mono-Split bis **14 kW**

Dank der technisch ausgereiften Regulierungssysteme der iSeries, werden die klassischen Leistungszahlen /Leistungsgrößen überflüssig, damit wird die Zahl der verschiedenen Productcodes und Referenzen auf 70% reduziert.

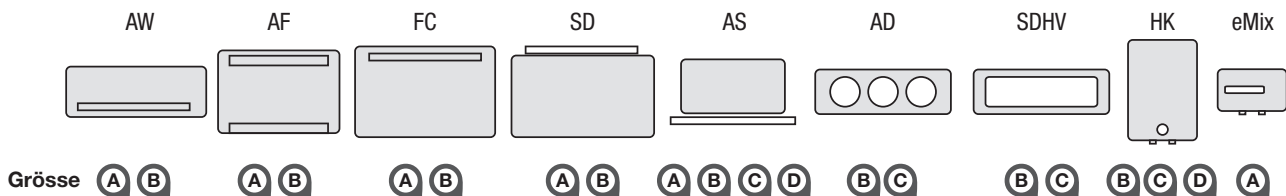

Anwendungsarten:

Luft/Luft -Modelle:

- Wandgeräte
- 2-Wege Bodengeräte
- Boden/Deckengeräte
- Boden/Deckengeräte (Unterbau)
- Kassettengeräte (4Wege)
- Kanaleinbaugeräte

Luft/Wasser -Modelle:

- Hydrokit mit Bodengeräten, Systeme für Fußbodenheizung
- Kaltwasser und Brauchwasser -eMix

Jede Inneneinheit kann einzeln oder zusammen mit mehreren Innengeräten angeschlossen werden. Es ist jedoch eine genaue Auslegung notwendig, vor allem bei Anwendung eines Fußbodenheizungssystems.

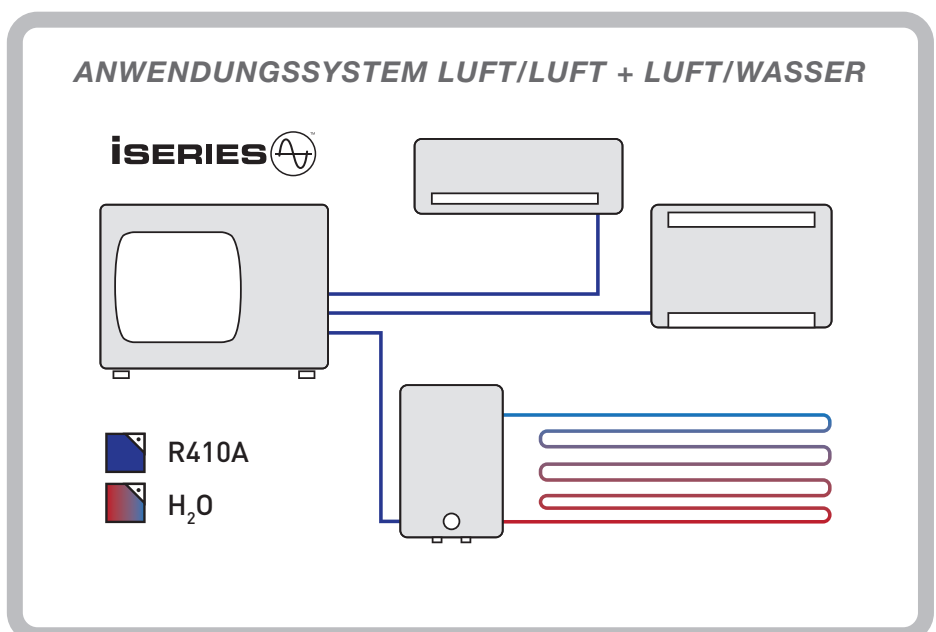

Ein System, nicht einfach ein Split...

eco
friendly

argo
improve your life

I SERIES

iSERIES 

Anwendungen

Dank der großen Flexibilität ist es möglich, unterschiedliche Innengeräte mit verschiedenen Leistungen zu kombinieren.

Die verschiedenen Anwendungsmöglichkeiten, welche mit der iSERIES™ möglich sind, finden Sie untenstehend aufgelistet:

Monosplit Luft/Luft, die typische Anwendung für die Klimatisierung von Büros, Restaurants, Geschäften usw...

Monosplit Luft/Wasser, diese Lösung wird meistens für Fußbodenheizungssysteme verwendet, kombinierbar wären auch Fan Coils oder herkömmliche Heizungen.

Multisplit Luft/Luft, die klassische Lösung um mehrere Räume, Büros usw. gleichzeitig mit individuellen Einstellungen zu klimatisieren.

Multisplit Luft/Wasser kombiniert mit Luft/Luft, eine neue Lösung mit einer weiteren Anwendungsmöglichkeit: Es ist möglich eine Fußbodenheizung im Winter zu betreiben und im Sommer werden die Räumlichkeiten durch die angebrachten Innengeräte klimatisiert.



iSERIES™ ist konzipiert um zu heizen, zu kühlen und um die Luft zu behandeln. Es kann sowohl durch effiziente Inverter Technologie als auch durch die Möglichkeit Fotovoltaikpaneele in das System einzubinden, Brauchwasser bereitet werden.



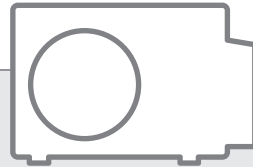

Aussengeräte



Innengeräte

		AEI1G30LT	AEI1G40LT	AEI1G50LT	AEI1G30EMX	AEI1G42EMX	AEI1G50EMX	AEI1G65EMX	AEI1G80EMX	AEI1G110EMX	AEI1G140EMX	Wandgeräte	Bodengeräte	Boden/Decke	Boden/Decke Einbau	Kassette	Kanalanschluss	SDHV	HydroKit	eMix / eMix Tank	
Luft/Luft Mono-Split		✓	✓	✓	✓	✓	✓	✓	✓	✓	✓	✓	✓	✓	✓	✓	✓	✓			
Luft/Wasser mono-split	Warmes Brauchwasser				✓	✓	✓	✓	✓	✓	✓										✓
	ein Bodenbereich						✓	✓	✓	✓	✓									✓	✓
	zwei Bodenbereiche						✓	✓	✓	✓	✓									✓	✓
	ein Gebläsebereich						✓	✓	✓	✓	✓									✓	✓
	ein Bodenbereich und ein Gebläsebereich						✓	✓	✓	✓	✓									✓	✓
	ein Bodenbereich und Radiatorenbereich						✓	✓	✓	✓	✓									✓	✓
	ein Radiatorenbereich						✓	✓	✓	✓	✓									✓	✓
Luft/Luft Multi-Split					✓	✓	✓	✓	✓	✓	✓	✓	✓	✓	✓	✓	✓	✓			
Multi-Split gemischt	Luft/Luft und warmes Brauchwasser					✓	✓	✓	✓	✓	✓	✓	✓	✓	✓	✓	✓	✓			✓
	Luft/Luft und Luft/Wasser					✓	✓	✓	✓	✓	✓	✓	✓	✓	✓	✓	✓	✓	✓		
	Luft/Luft, Luft/Wasser und warmes Brauchwasser						✓	✓	✓	✓	✓	✓	✓	✓	✓	✓	✓	✓	✓		✓

AEI 1G 30/40/42/50

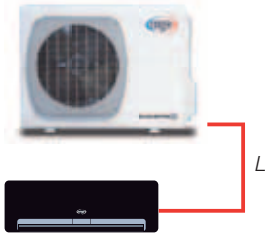

AEI 1G 50

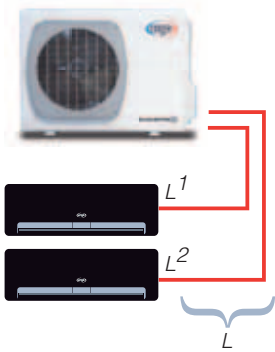

AEI 1G 65

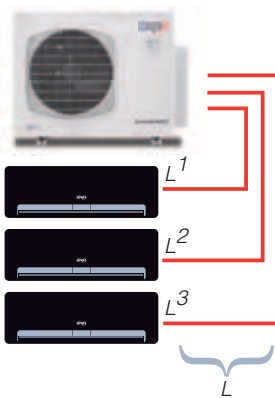

AEI 1G 80

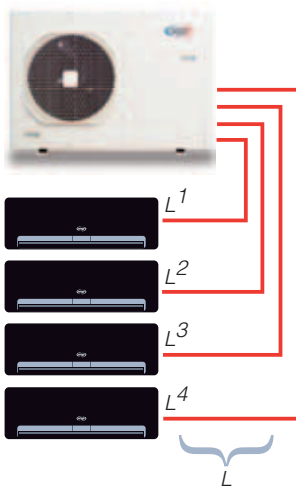

(Lⁿ) Einzellänge
(L) Gesamtlänge

Maximale Leitungslängen zwischen Aussen- und Inneneinheiten

Das Außengerät AEI1G50 erreicht mit der Standard-Kältemittelfüllung als Mono-Anwendung einen Leitungsweg bis 7,5 m und als Duo-Anwendung bis zu 15 m. Bei einer zusätzlichen Kältemittelfüllung (20 g per m) erreichen wir bei der Mono-Anwendung bis zu 20 m und bei der Duo-Anwendung (15 g per m) bis zu 30 m.

Bei der Duo-Anwendung ist es auch wichtig zu wissen, dass die Inneneinheiten unterschiedliche Leitungslängen haben dürfen. Die max. Leitungslänge darf jedoch nicht überschritten werden.

Das gleiche Konzept gilt auch für die zukünftigen Außengeräte.

Die unten stehende Tabelle gibt die möglichen Leitungslängen mit den jeweiligen Ausseneinheiten an:

Ausseneinheit	Anwendung	Standardlänge		Max. Länge	
		L tot	Ln	L tot	Ln
AEI1G30	Monosplit	7,5	-	15	-
AEI1G40/42	Monosplit	7,5	-	20	-
	Duosplit	15	12	30	25
AEI1G50	Monosplit	7,5	-	20	-
AEI1G50	Duosplit	15	12	30	25
AEI1G65	Monosplit	20	-	35	-
	Duosplit	30	25	45	30
	Triosplit	30	20	45	25
AEI1G80	Monosplit	30	-	50	-
	Duosplit	40	30	65	30
	Triosplit	40	30	65	30
	Quattrosplit	40	30	65	30
AEI1G110	Monosplit	30	-	50	-
	Duosplit	40	30	65	30
	Triosplit	40	30	65	30
	Quattrosplit	40	30	65	30

L tot = gesamte Rohrleitungslänge, Summe aus allen angeschlossenen Inneneinheiten
Ln = Leitungslänge jeder einzelnen angeschlossenen Inneneinheit 1, 2, 3,...

Höhenunterschiede zwischen Innen- und Ausseneinheiten

Der maximale Höhenunterschied zwischen Innen- und Außeneinheiten hängt nicht von der Leitungslänge, wie oben erläutert, sondern von der Summe der Höhenunterschiede der Innen- und Außengeräte ab.

Die Höhenunterschiede differieren bei den Anwendungsarten der Anlagen. Bei Mono-Anwendungen gibt es andere Angaben als bei Multi-Anwendungen.

Nachstehende Tabelle zeigt die verschiedenen Anwendungen mit den entsprechenden Höhenunterschieden.

max. Höhenunterschiede (Summe der Unterschiede)
10 m - H1, H2, H3, H4

max. Höhenunterschied zwischen zwei Inneneinheiten (nur bei Multisplit) **5 m - H**

zusätz. KM-Füllmenge:
Rohr 1/4 - 3/8" = 15 g/m
Rohr 1/4 - 1/2" = 20 g/m

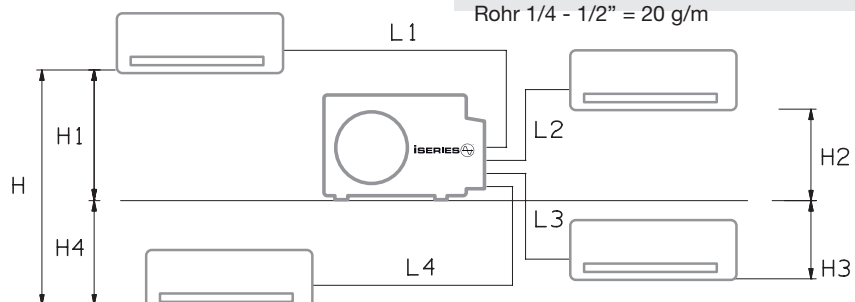

Anwendung

	AEI1G 30	AEI1G 40/42	AEI1G 50	AEI1G 65	AEI1G 80	AEI1G 110
Luft/Luft	X	X	X	X	X	X
Luft/Wasser			X	X	X	X
Luft/Luft und Luft/Wasser			X	X	X	X

KOMBINATIONEN LUFT / LUFT

	AEI1G 30	AEI1G 40/42	AEI1G 50	AEI1G 65	AEI1G 80	AEI1G110
Mono	A	A	B	B	B	C
Mono				C	C	D
Duo			A+A	A+A*	A+A	A+A
Duo			A+B	A+B	A+B	A+B
Duo				B+B	A+C	A+C
Duo					B+B	B+B
Trio				A+A+A	A+A+A	A+A+A
Trio				A+A+B	A+A+B	A+A+B
Trio					A+B+B	A+B+B
Quattro					A+A+A+A	A+A+A+A
Quattro					A+A+A+B	A+A+A+B

*Ausgang A und 2 verbinden durch Bypass - im Lieferumfang von AEI1G65

KOMBINATIONEN LUFT / WASSER

AEI1G 50	AEI1G 65	AEI1G 80	AEI1G 110
HKBE	HKBE	HKCE	HKDE

		AEI1G 30	AEI1G 40/42	AEI1G 50	AEI1G 65	AEI1G 80	AEI1G 110
Grösse A	Wand	AWIA S8 W/B	Mono	Mono			
	Wand	AWIA S87 W/B	Mono		Multi	Multi	Multi
	Wand	AWIA S7F	Mono		Multi	Multi	Multi
	Boden	AFIA S11	Mono	Mono	Multi	Multi	Multi
	Boden/Decke	FCIA S8	Mono	Mono	Multi	Multi	Multi
	Boden/Decke ev.	SDIA S8	Mono	Mono	Multi	Multi	Multi
	Kassette	ASIA S8	Mono	Mono	Multi	Multi	Multi
Grösse B	Wand	AWIB S9			Mono/Multi	Mono/Multi	Mono/Multi
	Boden	AFIB S11			Mono/Multi	Mono/Multi	Mono/Multi
	Boden/Soff	FCIB S9			Mono/Multi	Mono/Multi	Mono/Multi
	Boden/Decke ev.	SDIB S9			Mono/Multi	Mono/Multi	Mono/Multi
	Kassette	ASIB S9			Mono/Multi	Mono/Multi	Mono/Multi
	Hydraulik-Modul	HK BE			Mono	Mono/Multi	
Grösse C	Kanaleinbau	ADIC S10			Mono	Mono	Mono
	Kassette	ASIC S10				Mono	Mono
	Hydraulik-Modul	HKC					Mono/Multi
Grösse D	Kassette	ASID S10					Mono/Multi
	Hydraulik-Modul	HKD					Mono/Multi

AEI1G30 (EMX)

A
(eMix)

AEI1G42 (EMX)

A + A
A + A (+ eMix)
A
A (+ eMix)
B
B (+ eMix)

AEI1G50 (EMX)

A + A
A + A (+ eMix)
A + B
A + B (+ eMix)
B
B (+ eMix)
C (nur ADICS10)
C (nur ADICS10) (+ eMix)

AEI1G65 (EMX)

A + A + A
A + A + A (+ eMix)
A + A + B
A + A + B (+ eMix)
B + B
B + B (+ eMix)
A + B
A + B (+ eMix)
A + A
A + A (+ eMix)
B
B (+ eMix)
C
C (+ eMix)

AEI1G80 (EMX)

A + A + A + A
A + A + A + A (+ eMix)
A + A + A + B
A + A + A + B (+ eMix)
A + A + A
A + A + A (+ eMix)
A + A + B
A + A + B (+ eMix)
A + B + B
A + B + B (+ eMix)
B + B
B + B (+ eMix)
A + B
A + B (+ eMix)
A + A
A + A (+ eMix)
A + C
A + C (+ eMix)
B
B (+ eMix)
C
C + eMix
D
D + eMix

AEI1G110 EMX

A + A + A + A
A + A + A + A + eMix
A + A + A + B
A + A + A + B + eMix
A + A + B + B
A + A + B + B + eMix
A + B + B + B
A + B + B + B + eMix
A + A + A
A + A + A + eMix
A + A + B
A + A + B + eMix
A + B + B
A + B + B + eMix
B + B + B
B + B + B + eMix
B + B
B + B + eMix
A + C
A + C + eMix
A + B
A + B + eMix
A + A
A + A + eMix
B + C
B + C + eMix
B
B + eMix
C
C + eMix
D
D + eMix

Anschlußtabellen für iSeries Innen- und Aussengeräte finden Sie auf Seite 127 !

AEI1G42		Kühlen 3,27	Heizen 3,68
DUO	A+A	1,63+1,63	1,84+1,84
	A+B	1,30+1,95	1,47+2,20
AEI1G50		Kühlen 4,55	Heizen 5,19
DUO	A+A	2,27+2,27	2,59+2,59
	A+B	1,82+2,73	2,07+3,12
AEI1G65		Kühlen 6,5	Heizen 7,3
DUO	A+A	2,60+2,60	2,92+2,92
	A+B	2,60+3,90	2,92+4,38
	B+B	3,25+3,25	3,65+3,65
TRIO	A+A+A	2,16+2,16+2,16	2,43+2,43+2,43
	A+A+B	1,86+1,86+2,78	2,08+2,08+3,14
AEI1G80		Kühlen 8,15	Heizen 9,21
DUO	A+A	3,25+3,25	3,65+3,65
	A+B	3,25+4,9	3,65+5,56
	A+C	2,71+5,44	3,07+6,14
	B+B	4,07+4,07	4,60+4,60
TRIO	A+A+A	2,71+2,71+2,71	3,07+3,07+3,07
	A+A+B	2,32+2,32+3,51	2,63+2,63+3,95
	A+B+B	2,03+3,06+3,06	2,30+3,45+3,45
QUATTRO	A+A+A+A	2,03+2,03+2,03+2,03	2,30+2,30+2,30+2,30
	A+A+A+B	1,81+1,81+1,81+2,72	2,04+2,04+2,04+3,09
AEI1G110		Kühlen 9,66	Heizen 11,07
DUO	A+A	3,25+3,25	3,65+3,65
	A+B	3,25+4,83	3,65+5,53
	A+C	2,60+6,95	2,98+7,97
	B+B	4,83+4,83	5,53+5,53
	B+C	3,18+6,48	3,65+7,42
TRIO	A+A+A	3,18+3,18+3,18	3,65+3,65+3,65
	A+A+B	2,41+2,41+4,83	2,76+2,76+5,53
	A+B+B	2,60+3,47+3,47	2,98+3,98+3,98
	B+B+B	3,22+3,22+3,22	3,69+3,69+3,69
QUATTRO	A+A+A+A	2,40+2,40+2,40+2,40	2,76+2,76+2,76+2,76
	A+A+A+B	2,14+2,14+2,14+3,22	2,46+2,46+2,46+3,69
	A+A+B+B	1,93+1,93+2,89+2,89	2,21+2,21+3,32+3,32
	A+B+B+B	1,75+2,63+2,63+2,63	2,01+3,02+3,02+3,02

iSERIES™ AUSSENGERÄTE



Technische Merkmale der Aussengeräte

Die Regulierung des Kältemittelflusses

Sie wird durch den PID Controller gesteuert, der auch Einfluss auf den Inverter und auf die elektronischen Einspritzventile hat.

SVPWM180°, Vektor-Inverter mit Modulation PWM 180° sensorlos

Der Vektor Inverter SVPWM180° mit einer sensorlosen Modulation PWM 180° ist ein reiner Sinus-Inverter mit einem sehr geringen elektromagnetischen Geräusch. Er garantiert die Regelung der Synchronmotoren während der kompletten Funktionsphase. Die entscheidenden Faktoren dieser Regelung sind die hohe Effizienz, eine niedrige Geräuschentwicklung und die lange Lebensdauer der Komponenten.

Bus Kommunikation RS485

Erfolgt durch ein simples zweiadriges abgeschirmtes Kabel. Die stabile Kommunikation wird sehr häufig in der Industrie eingesetzt. Die BUS Leitung vergibt für jede Inneneinheit eine IP-Adresse und kann ganz einfach von Gerät zu Gerät durchgeschliffen werden. Der Vorteil am BUS RS485 ist, dass alle Geräte einzeln oder als Gruppe versorgt werden können.

Weite Einsatzgrenzen

Die Normen sehen eine volle Funktionalität der Systeme von -15 °C bis + 43 °C vor. Die iSeries kann mehr! Erfahrungen haben gezeigt, dass Systeme bei einer Außentemperatur von - 30 °C im Heizbetrieb problemlos funktionieren sowie auch in tropischen Regionen im Kühlbetrieb bei Umgebungstemperaturen von + 50 °C.

Verdichteröl - Gefrierschutz

Mit einer speziellen Heizung wird das Verdichteröl immer auf passender Temperatur gehalten. Diese wird vom Mikroprozessor der Außeneinheit auch im Stand-By Modus gesteuert. Sobald die Außentemperatur 0 °C erreicht hat, wird die Heizung zugeschaltet.

Bodenplatten-Antifrierschutz;

Diese Funktion schützt die Außeneinheit vor Eisbildung. Sie wird ebenfalls über den Mikroprozessor gesteuert und auch bei 0 °C Aussentemperatur aktiviert.

Non Stop Betrieb

Die Funktion "non Stop Operation" ermöglicht während der Abtauphase einen dauerhaften Heiz-Betrieb ohne Unterbrechung. Ein Teil des Heißgases wird entnommen um die Außeneinheit zu enteisen, der andere Teil landet in der Inneneinheit, um die Räumlichkeiten weiter zu beheizen.

Kompakte und ausgefeilte Elektronik

Mit SMD Technologie, in Kunstharz eingegossen und wetterbeständig.

Diagnostik

Lokalisiert Störungen, damit diese schnell und mit wenig Aufwand behoben werden können.

BootLoader

Er dient als Schnittstelle um neue Update's zu installieren, ohne dass wichtige Daten vom Eprom gelöscht werden.

Automatischer Anlauf

Dies ist ein Schutz nach einem Strom-Blackout. Die Anlage läuft mit den gleichen Parametern wieder an.

Wärmetauscher aus Kupfer und anorganischem Aluminium

Es können keine Gerüche entstehen und die maximale Leistung kann ausgenutzt werden.

Maximale Flexibilität

Dies wird bei der Montage durch variable Leitungslängen und Höhenunterschiede gewährleistet.

Antirostschutz

Er garantiert den Schutz der Ausseneinheit vor Korrosion, selbst wenn die Umgebungsluft sehr feucht ist .

iSERIES™ AUSSENGERÄTE für den Monobetrieb

Neu.....Neu.....Neu.....Neu.....Neu.....Neu.....



AEI1G30 LT die kleinste Außeneinheit der iSERIES™. AEI1G30 ist für Luft/Luft Anwendungen einzusetzen und mit allen Innengeräten der Größe A zu kombinieren. Sie ist sehr kompakt, in umweltfreundlicher Ausführung (A++) und liegt in der Leistung bei ca. 3 kW.

AEI1G40 LT Ein hochwertiges A++ Mono Split Außengerät mit einer max. Leistung von 4,6 kW. mit allen Luft/Luft Innengeräten der Größe A und verschiedenen Geräten der Größe B: Unterdeckenmodelle, Bodengeräte, Boden/Wandgeräte, Kassetten und Slim-Kanalanschlußgeräte



AEI1G50 LT Auch hier ein hochwertiges A++ Außengerät für den Monobetrieb mit einer max. Leistung von 5,6 kW. Es kann mit allen Innengeräten der Größe B kombiniert werden.



improve your life

eco friendly



AEI 1G 30 LT nur für den Monobetrieb

AEI1G30 LT mit Winterregelung *Einsatzgrenze - 20 °C

Bestell-Nr.	Einheit	kühlen	heizen
		730.3193	
Kälteleistung min. - max.	kW	1,37 - 3,6	0,93 - 3,38
Energieklasse	ABCDEFG	A**	A
SEER + 35 °C / SCOP - 10 °C		6,11	3,82
Ventilatorstufen	n°	selbstregelnd	
Schalldruck A.E. (4m) (max.)	dB(A)	40	
Stromversorgung	V/Ph/Hz	230/1/50	
Leistungsaufnahme nominal (min.-max.)	kW	1,55	0,57
Typ Verdichter		Rollkolben	
Kältemittel		R410A	
Durchmesser Flüssigkeitsleitung	mm(Zoll)	6,35(1/4")	
Durchmesser Saugleitung	mm(Zoll)	9,52(3/8")	
Rohrleitungslänge Standardfüllung	m	7,5	
Rohrleitungslänge Zusatzfüllung	m	15	
max. Höhenunterschied	m	10	
Gewicht netto	kg	35	
Abmessungen netto (H/B/T)	mm	540 x 700 x 265	

Angegebene Daten entsprechen der europäischen Norm EN14825

LUFT /LUFT

Kühlen			
+35 °C A.E. /27/19 °C I.E.	Min.	W	1370
	Max.	W	3650
Heizen			
+7/6 °C A.E. /+20 °C I.E.	Min.	W	930
	Max.	W	3880
-7/-8 °C A.E. /+20 °C I.E.	Max.	W	2650
-10/-11 °C A.E. /+20 °C I.E.	Max.	W	2350
-22/-23 °C A.E. /+20 °C I.E.	Max.	W	2170

Einsatzgrenzen

-20°C | +43°C

KOMBINATIONEN nur als Monosplit

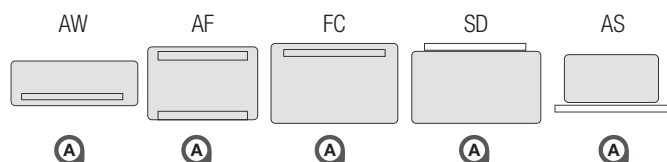



eco friendly

AEI 1G 40 LT nur für den Monobetrieb

AEI1G40 LT mit Winterregelung Einsatzgrenze -20 °C

	Einheit	kühlen	heizen
Bestell-Nr.		730.31934	
Kälteleistung min.-max.	kW	1,10-4,06	0,91-4,87
Energieklasse	ABCDEFG	A**	A*
SEER + 35 °C / SCOP - 10 °C		6,02	4,01
Ventilatorstufen	n°	selbstregelnd	
Schalldruck A.E. (4m) (max.)	dB(A)	44	
Stromversorgung	V/Ph/Hz	230/1/50	
Leistungsaufnahme nominal (min.-max.)	kW	1,550	0,930
Typ Verdichter		Rollkolben	
Kältemittel		R410A	
Durchmesser Flüssigkeitsleitung	mm(Zoll)	6,35(1/4")	
Durchmesser Saugleitung	mm(Zoll)	9,52(3/8")	
Rohrleitungslänge Standardfüllung	m	7,5	
Rohrleitungslänge Zusatzfüllung	m	15	
max. Höhenunterschied (Außeneinheit oben)	m	10	
max. Höhenunterschied (Inneneinheit oben)	m	10	
Gewicht netto	kg	56,4	
Abmessungen netto (H/B/T)	mm	630 x 895 x 345	

* solange Vorrat reicht

Angegebene Daten entsprechen der europäischen Norm EN14825

LUFT /LUFT

Kühlen			
+35 °C A.E. / 27/19 °C I.E.	Min.	W	1020
	Max.	W	4060
Heizen			
+7/6 °C A.E. / +20 °C I.E.	Min.	W	910
	Max.	W	4870
-7/-8 °C A.E. / +20 °C I.E.	Max.	W	3510
-10/-11 °C A.E. / +20 °C I.E.	Max.	W	3520
-22/-23 °C A.E. / +20 °C I.E.	Max.	W	2980

Einsatzgrenzen

-20°C | +43°C

KOMBINATIONEN nur als Monosplit

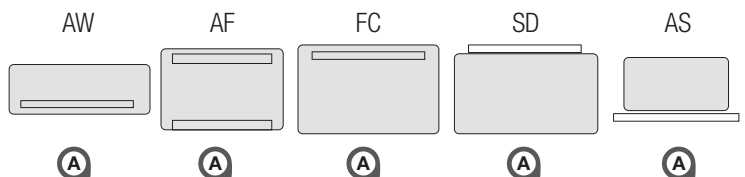



improve your life

eco friendly



AEI 1G 50 LT nur für den Monobetrieb

AEI1G50 LT mit Winterregelung Einsatzgrenze - 20 °C

Bestell-Nr.	Einheit	730.3195	
		kühlen	heizen
Kälteleistung min.-max.	kW	0,90 - 5,65	1,03 - 5,29
Energieklasse	ABCDEFG	A**	A*
SEER + 35 °C / SCOP - 10 °C		6,74	4,16
Ventilatorstufen	n°	selbstregelnd	
Schalldruck A.E. (4m) (max.)	dB(A)	41	
Stromversorgung	V/Ph/Hz	230/1/50	
Leistungsaufnahme nominal (max.)	kW	1,790	1,210
Typ Verdichter		Twin Rollkolben	
Kältemittel		R410A	
Durchmesser Flüssigkeitsleitung	mm(Zoll)	6,35(1/4")	
Durchmesser Saugleitung	mm(Zoll)	12,77(1/2")	
Rohrleitungslänge Standardfüllung	m	7,5	
Rohrleitungslänge Zusatzfüllung	m	20	
max. Höhenunterschied IE/AE	m	10	
Gewicht netto	kg	56,5	
Abmessungen netto (H/B/T)	mm	630 x 895 x 345	

Angegebene Daten entsprechen der europäischen Norm EN14825

LUFT /LUFT

Kühlen			
+35 °C A.E. / 27/19 °C I.E.	Min.	W	900
	Max.	W	5650
Heizen			
+7/6 °C A.E. / +20 °C I.E.	Min.	W	1030
	Max.	W	5290
-7/-8 °C A.E. / +20 °C I.E.	Max.	W	3900
-10/-11 °C A.E.E / +20 °C I.E.	Max.	W	3300
-22/-23 °C A.E. / +20 °C I.E.	Max.	W	3040

Einsatzgrenzen

-20°C | +43°C

KOMBINATIONEN nur als Monosplit

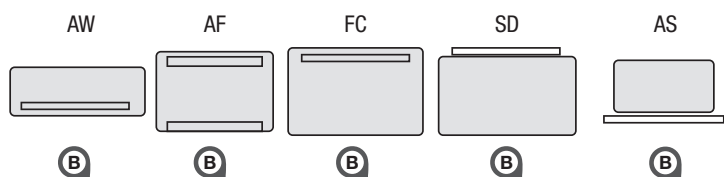



AEI1G30EMX die kleinste Außeneinheit der iSERIES™. AEI1G30 ist gedacht für Mono-Split Anwendungen. Sie ist sowohl für Luft/Luft - als auch für Luft/Wasser Anwendungen (EMIX™) einzusetzen. Sie ist sehr kompakt, erreicht fast 3 kW und ist robust gegen Korrosion und UV-Strahlen.

AEI1G42EMX und **50EMX** beide Größen haben das gleiche Gehäuse und wurden für den Mono und den Duobetrieb entwickelt mit einer max. Leistung von 3,5 / 4,6 kW.



AEI1G65EMX obwohl es eine Leistung von 6,5 kW hat, zeigt sie sich kompakt, robust und sehr leise. Wie die anderen iSERIES™ -Aussergeräte ist sie wetterbeständig und kann als Mono-, Duo oder Trio-Einheit eingesetzt werden.

AEI1G80EMX diese Größe kann als Mono-, Duo-, Trio oder Quattro-Einheit verwendet werden. Sie ist mit allen iSERIES™ Innengeräten kompatibel und hat eine max. Leistung von 8,2 kW. Das Gehäuse ist robust gegen Korrosion und UV-Strahlen.



AEI1G110EMX über 11 kW Leistung in einem kompakten Gehäuse mit einem Kondensatorlüfter. Das Gerät ist als Mono-, Duo-, Trio- oder Quattro-Einheit einsetzbar. Es eignet sich für die Klimatisierung und Beheizung von Büro's, Häusern, Geschäften usw. Es wurden resistente Materialien verarbeitet.

AEI1G140EMX über 16 kW Leistung in einem kompakten Gehäuse mit zwei Kondensatorlüftern. Das Gerät ist als Mono-, wie auch als Multi-Einheit einsetzbar. Es eignet sich für die Klimatisierung und Beheizung von Büro's, Häusern, Geschäften usw. Lieferbar erst ab 3. Quartal 2014.





improve your life

eco friendly



AEI 1G 30 EMX

AEI1G30 EMX mit Winterregelung *Einsatzgrenze - 32 °C

Bestell-Nr.	Einheit	kühlen	heizen
		730.3181	
Kälteleistung min. - max.	kW	1,37 - 3,60	0,93 - 3,32
Energieklasse	ABCDEFG	A**	A*
SEER + 35 °C / SCOP - 10 °C		6,23	4,39
Ventilatorstufen	n°	selbstregelnd	
Schalldruck A.E. (4m) (max.)	dB(A)	40	
Stromversorgung	V/Ph/Hz	230/1/50	
Leistungsaufnahme nominal (min.-max.)	kW	1,55	0,57
Typ Verdichter		Rollkolben	
Kältemittel		R410A	
Durchmesser Flüssigkeitsleitung	mm(Zoll)	6,35(1/4")	
Durchmesser Saugleitung	mm(Zoll)	9,52(3/8")	
Rohrleitungslänge Standardfüllung	m	7,5	
Rohrleitungslänge Zusatzfüllung	m	15	
max. Höhenunterschied	m	10	
Gewicht netto	kg	35	
Abmessungen netto (H/B/T)	mm	540 x 700 x 265	

LUFT / LUFT

Kühlen			
+35 °C A.E. /27/19 °C I.E.	Min.	W	1370
	Max.	W	3600
Heizen			
+7/6 °C A.E. /+20 °C I.E.	Min.	W	930
	Max.	W	3320
-7/-8 °C A.E. /+20 °C I.E.	Max.	W	2840
-10/-11 °C A.E. /+20 °C I.E.	Max.	W	2660
-22/-23 °C A.E. /+20 °C I.E.	Max.	W	2170

Einsatzgrenzen

-32°C | +50°C

Angegebene Daten entsprechen der europäischen Norm EN14825

KOMBINATIONEN nur als Monosplit

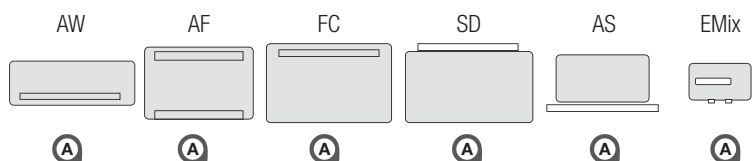



improve your life

eco friendly



AEI 1G 42 auch als Multisplit

AEI1G42 EMX mit Winterregelung Einsatzgrenze - 32 °C

	Einheit	kühlen	heizen
Bestell-Nr.		730.3176	
Kälteleistung min.-max.	kW	1,02-4,31	0,94-5,15
Energieklasse	ABCDEFG	A**	A*
SEER + 35 °C / SCOP - 10 °C		6,52	4,09
Ventilatorstufen	n°	selbstregelnd	
Schalldruck A.E. (4m) (max.)	dB(A)	44	
Stromversorgung	V/Ph/Hz	230/1/50	
Leistungsaufnahme nominal (min.-max.)	kW	1,550	0,930
Typ Verdichter		Rollkolben	
Kältemittel		R410A	
Durchmesser Flüssigkeitsleitung	mm(Zoll)	6,35(1/4")	
Durchmesser Saugleitung	mm(Zoll)	9,52(3/8")	
Rohrleitungslänge Standardfüllung	m	7,5	
Rohrleitungslänge Zusatzfüllung	m	15	
max. Höhenunterschied (Außeneinheit oben)	m	10	
max. Höhenunterschied (Inneneinheit oben)	m	10	
Gewicht netto	kg	56,4	
Abmessungen netto (H/B/T)	mm	630 x 895 x 345	

Angegebene Daten entsprechen der europäischen Norm EN14825

LUFT / LUFT

Kühlen			
+35 °C A.E. / 27/19 °C I.E.	Min.	W	1020
	Max.	W	4310
Heizen			
+7/6 °C A.E. / +20 °C I.E.	Min.	W	940
	Max.	W	5150
-7/-8 °C A.E. / +20 °C I.E.	Max.	W	3030
-10/-11 °C A.E. / +20 °C I.E.	Max.	W	2900
-22/-23 °C A.E. / +20 °C I.E.	Max.	W	2400

Einsatzgrenzen

-32°C | +50°C

KOMBINATIONEN

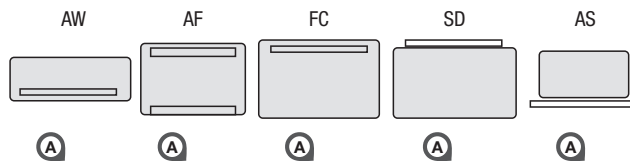

A + A

A



improve your life

eco friendly



AEI 1G 42 EMX

AEI1G42 EMX mit Winterregelung Einsatzgrenze - 32 °C

Bestell-Nr.	Einheit	730.3182	
		kühlen	heizen
Kälteleistung min.-max.	kW	1,02-4,31	0,94-5,15
Energieklasse	ABCDEFGH	A**	A*
SEER + 35 °C / SCOP - 10 °C		6,52	4,09
Ventilatorstufen	n°	selbstregelnd	
Schalldruck A.E. (4m) (max.)	dB(A)	44	
Stromversorgung	V/Ph/Hz	230/1/50	
Leistungsaufnahme nominal (min.-max.)	kW	1,550	0,930
Typ Verdichter		Rollkolben	
Kältemittel		R410A	
Durchmesser Flüssigkeitsleitung	mm(Zoll)	6,35(1/4")	
Durchmesser Saugleitung	mm(Zoll)	9,52(3/8")	
Rohrleitungslänge Standardfüllung Mono/Duo	m	7,5/15	
Rohrleitungslänge Zusatzfüllung	m	15	
max. Höhenunterschied (Außeneinheit oben)	m	7	
max. Höhenunterschied (Inneneinheit oben)	m	7	
Gewicht netto	kg	56,4	
Abmessungen netto (H/B/T)	mm	630 x 895 x 345	

Angegebene Daten entsprechen der europäischen Norm EN14825

LUFT / LUFT

Einsatzgrenzen

-32°C | +50°C

Kühlen			
+35 °C A.E. / 27/19 °C I.E.	Min.	W	1020
	Max.	W	4310
Heizen			
+7/6 °C A.E. / +20 °C I.E.	Min.	W	940
	Max.	W	5150
-7/-8 °C A.E. / +20 °C I.E.	Max.	W	3030
-10/-11 °C A.E. / +20 °C I.E.	Max.	W	2900
-22/-23 °C A.E. / +20 °C I.E.	Max.	W	2400

KOMBINATIONEN

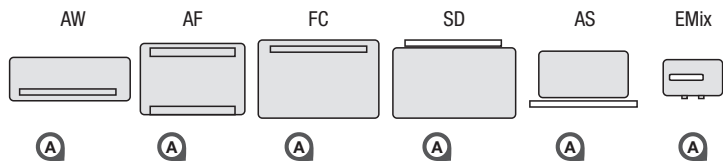

A + A
A + A + eMix
A

A + eMix



improve your life



AEI 1G 50 BB auch als Multisplit

Angegebene Daten entsprechen der europäischen Norm EN14825

AEI1G50 BB mit Winterregelung Einsatzgrenze - 32 °C

Bestell-Nr.	Einheit	730.3191	
		kühlen	heizen
Kälteleistung min.-max.	kW	0,84 - 5,90	0,95 - 6,00
Energieklasse	ABCDEFGH	A**	A*
SEER + 35 °C / SCOP - 10 °C		6,36	4,01
Ventilatorstufen	n°	selbstregelnd	
Schalldruck A.E. (4m) (max.)	dB(A)	41	
Stromversorgung	V/Ph/Hz	230/1/50	
Leistungsaufnahme nominal (max.)	kW	1,790	1,210
Typ Verdichter		Twin Rollkolben	
Kältemittel		R410A	
Durchmesser Flüssigkeitsleitung	mm(Zoll)	6,35(1/4")	
Durchmesser Saugleitung	mm(Zoll)	9,52(3/8")	
Rohrleitungslänge Standardfüllung	m	7,5 Mono	
Rohrleitungslänge Zusatzfüllung	m	20 Mono	
Rohrleitungslänge per Einheit (Standardfüllung)	m	12 (Dual)	
Rohrleitungslänge per Einheit (Zusatzfüllung)	m	25 (Dual)	
max. Höhenunterschied IE/AE	m	20 ges. (max 10m u.i.)	
Gewicht netto	kg	56,5	
Abmessungen netto (H/B/T)	mm	630 x 895 x 345	

LUFT /LUFT

Kühlen			
+35 °C A.E. / 27/19 °C I.E.	Min.	W	840
	Max.	W	5900
Heizen			
+7/6 °C A.E. / +20 °C I.E.	Min.	W	950
	Max.	W	6000
-7/-8 °C A.E. / +20 °C I.E.	Max.	W	3930
-10/-11 °C A.E.E / +20 °C I.E.	Max.	W	3730
-22/-23 °C A.E. / +20 °C I.E.	Max.	W	3270

Einsatzgrenzen

-32°C | +50°C

KOMBINATIONEN

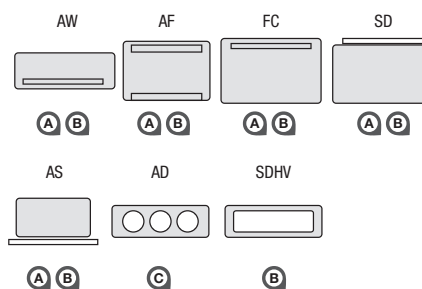

A + A
A + B
B
C (nur ADICS10)



improve your life

eco friendly



AEI 1G 50 EMX

Angegebene Daten entsprechen der europäischen Norm EN14825

AEI1G50 EMX mit Winterregelung Einsatzgrenze - 32 °C

Bestell-Nr.	Einheit	kühlen		heizen	
		730.3183			
Kälteleistung min.-max.	kW	0,84 - 5,90		0,95 - 6,00	
Energieklasse	ABCDEFGF	A**		A*	
SEER + 35 °C / SCOP - 10 °C		6,36		4,01	
Ventilatorstufen	n°	selbstregelnd			
Schalldruck A.E. (4m) (max.)	dB(A)	41			
Stromversorgung	V/Ph/Hz	230/1/50			
Leistungsaufnahme nominal (max.)	kW	1,790		1,210	
Typ Verdichter		Twin Rollkolben			
Kältemittel		R410A			
Durchmesser Flüssigkeitsleitung	mm[Zoll]	6,35[1/4"]			
Durchmesser Saugleitung	mm[Zoll]	9,52[3/8"]			
Rohrleitungslänge Standardfüllung	m	7,5 Mono			
Rohrleitungslänge Zusatzfüllung	m	20 Mono			
Rohrleitungslänge per Einheit (Standardfüllung)	m	12 (Dual)			
Rohrleitungslänge per Einheit (Zusatzfüllung)	m	25 (Dual)			
max. Höhenunterschied IE/AE	m	20 ges. (max 10m u.i.)			
Gewicht netto	kg	56,5			
Abmessungen netto (H/B/T)	mm	630x895x345			

LUFT / LUFT

Kühlen			
+35 °C A.E. / 27/19 °C I.E.	Min.	W	840
	Max.	W	5900
Heizen			
+7/6 °C A.E. / +20 °C I.E.	Min.	W	950
	Max.	W	6000
-7/-8 °C A.E. / +20 °C I.E.	Max.	W	3930
-10/-11 °C A.E.E. / +20 °C I.E.	Max.	W	3730
-22/-23 °C A.E. / +20 °C I.E.	Max.	W	3270

Einsatzgrenzen

-32°C | +50°C

LUFT / WASSER

AEI1G50EMX+HKBE
EN14511

EN14511

Kühlen			+35°C	
Leistung bei 18/23°C (nom)	W		4500	
EER bei 18/23°C			3,57	
Leistung bei 7/12°C (nom)	W		3150	
EER bei 7/12°C			1,97	
Heizen			+7°C	-7°C
Leistung bei 30/35°C (nom)	W		5240	3800
COP bei 30/35°C			4,22	2,37
Leistung bei 40/45°C (nom)	W		4930	3210
COP bei 40/45°C			3,31	1,83
Leistung bei 50/55°C (nom)	W		4780	3100
COP bei 50/55°C			2,96	1,92
Leistung bei 20/25°C (nom)	W		6200	3160
COP bei 20/25°C			5,36	2,73

KOMBINATIONEN

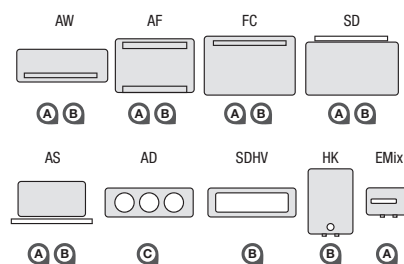

- A + A
- A + A + eMix
- A + B
- A + B + eMix
- B
- B + eMix
- C (nur ADICS10)
- C (nur ADICS10) + eMix



improve your life



AEI 1G 65 EMX

AEI1G65 EMX mit Winterregelung Einsatzgrenze - 32 °C

Angegebene Daten entsprechen der europäischen Norm EN14825

Bestell-Nr.	Einheit	730.3184	
		kühlen	heizen
Kälteleistung min.-max.	kW	1,57-7,65	1,82-8,67
Energieklasse	ABCDEFGH	A**	A*
SEER + 35 °C / SCOP - 10 °C		6,49	4,01
Ventilatorstufen	n°	selbstregelnd	
Schalldruck A.E. (4m) (max.)	dB(A)	47	
Stromversorgung	V/Ph/Hz	230/1/50	
Leistungsaufnahme nominal	kW	2,6	1,69
Typ Verdichter		Twin Rollkolben	
Kältemittel		R410A	
Durchmesser Flüssigkeitsleitung	mm(Zoll)	6,35(1/4")	
Durchmesser Saugleitung	mm(Zoll)	2 x 9,52(3/8") / 1 x 12,77(1/2")	
Rohrleitungslänge Standardfüllung	m	30 ges. Duo-Trio / 20 Mono	
Rohrleitungslänge Zusatzfüllung	m	45 ges. Duo-Trio / 35 Mono	
Rohrleitungslänge per Einheit (Standardfüllung)	m	25 (Duo) 20 (Trio)	
Rohrleitungslänge per Einheit (Zusatzfüllung)	m	30 (Duo) 25 (Trio)	
max. Höhenunterschied IE/AE	m	10	
Gewicht netto	kg	64	
Abmessungen netto (H/B/T)	mm	735 x 1030 x 400	

LUFT / LUFT

Kühlen	Min.	W	1570
+35 °C A.E. / 27/19 °C I.E.	Max.	W	7650
Heizen			
+7/6 °C A.E. / +20 °C I.E.	Min.	W	1820
	Max.	W	8670
-7/-8 °C A.E. / +20 °C I.E.	Max.	W	5920
-10/-11 °C A.E. / +20 °C I.E.	Max.	W	5340
-22/-23 °C A.E. / +20 °C I.E.	Max.	W	4260

Einsatzgrenzen

-32°C | +50°C

LUFT / WASSER

AEI1G65EMX
+HKBE

EN14511

Kühlen			+35°C
Leistung bei 18/23°C (nom)	W		6000
EER bei 18/23°C			3,60
Leistung bei 7/12°C (nom)	W		5200
EER @ 7/12°C			2,58
Heizen		+7°C	-7°C
Leistung bei 30/35°C (nom)	W	8220	5210
COP bei 30/35°C		4,14	2,80
Leistung bei 40/45°C (nom)	W	7290	4720
COP bei 40/45°C		3,25	2,20
Leistung bei 50/55°C (nom)	W	5650	3500
COP bei 50/55°C		2,63	1,58
Leistung bei 20/25°C (nom)	W	8700	4500
COP bei 20/25°C		5,48	2,70

KOMBINATIONEN

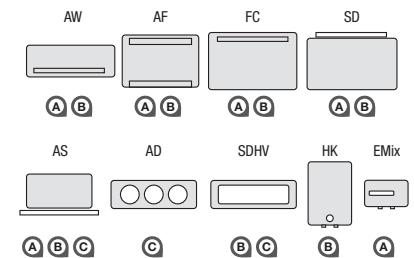

- A + A + A
 - A + A + A + eMix
 - A + A + B
 - A + A + B + eMix
 - B + B
 - B + B + eMix
 - A + B
- A + B + eMix
 - A + A
 - A + A + eMix
 - B
 - B + eMix
 - C
 - C + eMix



improve your life

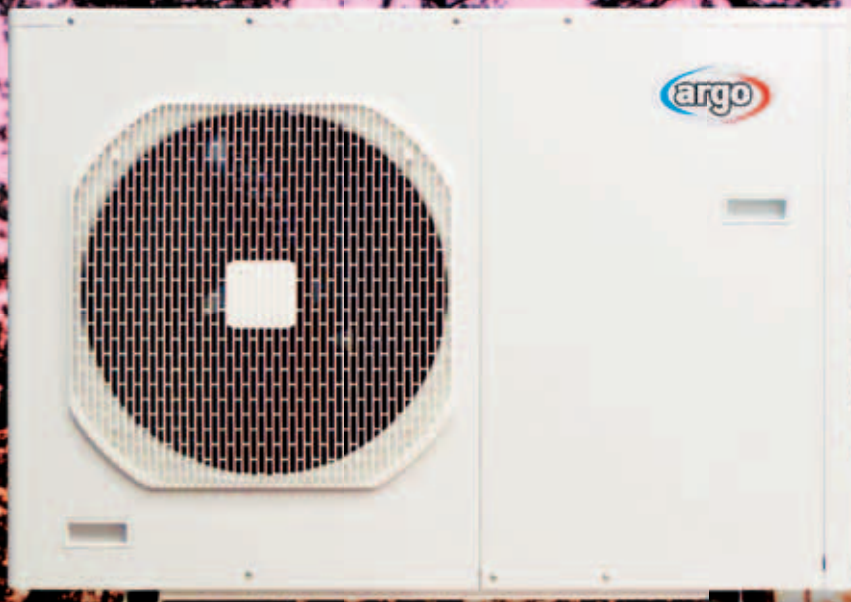

AEI 1G 80 EMX

AEI1G80 EMX mit Winterregelung *Einsatzgrenze -32°C

Angegebene Daten entsprechen der europäischen Norm EN14825

Bestell-Nr.	Einheit	730.3185	
		kühlen	heizen
Kälteleistung nominal (min.-max.)	kW	1,60-9,62	1,70-11,20
Energieklasse	ABCDEFGH	A++	A*
SEER + 35 °C / SCOP - 10 °C	(kW/kW)	6,74	4,07
Ventilatorstufen	n°	selbstregelnd	
Schalldruck A.E. (4m) (max.)	dB(A)	47	
Stromversorgung	V/Ph/Hz	230/1/50	
Leistungsaufnahme nominal (min.-max.)	kW	3,30	2,18
Typ Verdichter		Twin Rollkolben	
Kältemittel		R410A	
Durchmesser Flüssigkeitsleitung	mm[Zoll]	6,35[1/4"]	
Durchmesser Saugleitung	mm[Zoll]	3 x 9,52[3/8"] / 1 x 12,77[1/2"]	
Rohrleitungslänge Standardfüllung	m	Multi 40/ Mono 30	
Rohrleitungslänge Zusatzfüllung	m	65 ges. Multi / 50 Mono	
Rohrleitungslänge per Einheit (Standardfüllung)	m	30	
Rohrleitungslänge per Einheit (Zusatzfüllung)	m	50	
max. Höhenunterschied IE/AE	m	max. 10 pro Einheit	
Gewicht netto	kg	73	
Abmessungen netto (H/B/T)	mm	1190 x 835 x 400	

LUFT / LUFT

Kühlen	Min.	W	1600
+35°C A.E. / 27/19°C I.E.	Max.	W	9620
Heizen			
+7/6°C A.E. / +20°C I.E.	Min.	W	1700
	Max.	W	11200
-7/-8°C A.E. / +20°C I.E.	Max.	W	6780
-10/-11°C A.E. / +20°C I.E.	Max.	W	6480
-22/-23°C A.E. / +20°C I.E.	Max.	W	4930

Einsatzgrenzen

-32°C | +50°C

LUFT / WASSER

AEI1G80EMX +HKCE

EN14511

Kühlen		+35°C	
Leistung bei 18/23°C nom	W	7980	
EER bei 18/23°C		4,01	
Leistung bei 7/12°C nom	W	6870	
EER bei 7/12°C		2,84	
Heizen		+7°C	-7°C
Leistung bei 30/35°C nom	W	9700	5890
COP bei 30/35°C		4,06	2,59
Leistung bei 40/45°C nom	W	8010	5700
COP bei 40/45°C		3,36	2,35
Leistung bei 50/55°C nom	W	6400	3900
COP bei 50/55°C		2,49	1,49
Leistung bei 20/25°C nom	W	10240	5120
COP bei 20/25°C		5,03	2,56

KOMBINATIONEN

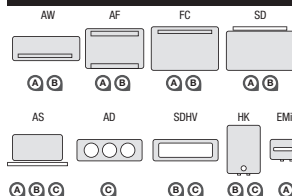

- A + A + A + A
- A + A + A + A + eMix
- A + A + A + B
- A + A + A + B + eMix
- A + A + A
- A + A + A + eMix
- A + A + B
- A + A + B + eMix
- A + B + B
- A + B + B + eMix
- B + B
- B + B + eMix
- A + B
- A + B + eMix
- A + A
- A + A + eMix
- A + C
- A + C + eMix
- B
- B + eMix
- C
- C + eMix



improve your life

eco friendly

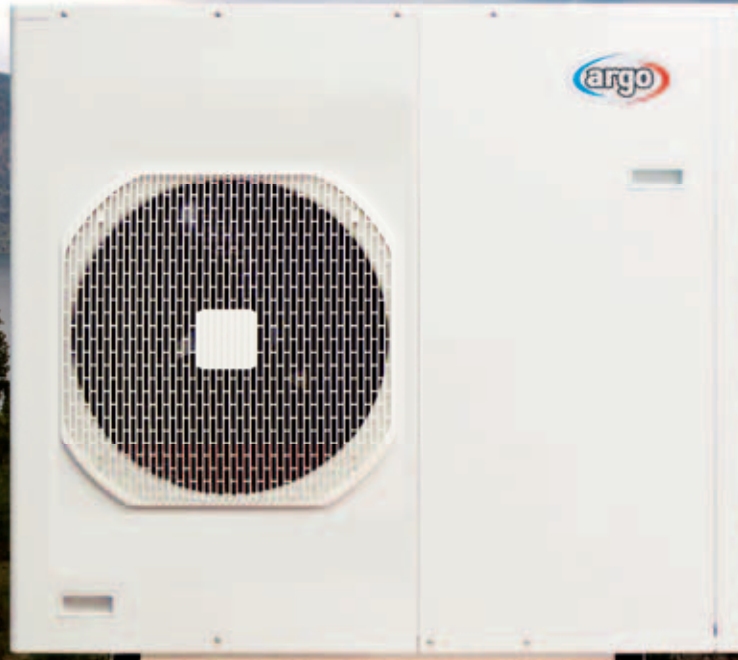

AEI 1G 110 EMX

AEI1G110 EMX mit Winterregelung *Einsatzgrenze -32 °C

Angegebene Daten entsprechen der europäischen Norm EN14825

Bestell-Nr.	Einheit	kühlen		heizen	
		730.3186			
Kälteleistung min.-max.	kW	1,80 - 11,50		1,90 - 13,50	
Energieklasse	ABCDEFGH	A**		A*	
SEER + 35 °C / SCOP - 10 °C		6,60		4,12	
Ventilatorstufen	n°	selbstregelnd			
Schalldruck A.E. (4m) (max.)	dB(A)	48			
Stromversorgung	V/Ph/Hz	230/1/50			
Leistungsaufnahme nominal (min.-max.)	kW	4,40			
Typ Verdichter		Twin Rollkolben			
Kältemittel		R410A			
Durchmesser Flüssigkeitsleitung	mm[Zoll]	4 x 6,35[1/4"]			
Durchmesser Saugleitung	mm[Zoll]	3 x 9,52(3/8") / 1 x 12,77[1/2"]			
Rohrleitungslänge Standardfüllung	m	Multi 40 / Mono 30			
Rohrleitungslänge Zusatzfüllung	m	Multi 65 / Mono 50			
Rohrleitungslänge per Einheit (Standardfüllung)	m	30			
Rohrleitungslänge per Einheit (Zusatzfüllung)	m	30			
max. Höhenunterschied IE/AE	m	10			
Gewicht netto	kg	90			
Abmessungen netto (H/B/T)	mm	1070 x 1190 x 400			

LUFT /LUFT

Kühlen				
+35°C A.E. / 27/19°C I.E.	Min.	W	1800	
	Max.	W	11500	
Heizen				
+7/6°C A.E. / +20°C I.E.	Min.	W	1900	
	Max.	W	13500	
-7/-8°C A.E. / +20°C I.E.	Max.	W	8300	
-10/-11°C A.E. / +20°C I.E.	Max.	W	7530	
-22/-23°C A.E. / +20°C I.E.	Max.	W	6010	

EN14511

Einsatzgrenzen

-32°C | +50°C

LUFT /WASSER

Kühlen				+35°C	
Leistung bei 18/23°C nom	W			10320	
EER bei 18/23°C				3,39	
Leistung @ 7/12°C nom	W			8940	
EER bei 7/12°C				2,19	
Heizen				+7°C -7°C	
Leistung bei 30/35°C nom	W	11200	5330		
COP bei 30/35°C		4,08	2,31		
Leistung bei 40/45°C nom	W	9650	5700		
COP bei 40/45°C		3,20	2,21		
Leistung bei 50/55°C nom	W	7500	5400		
COP bei 50/55°C		2,47	2,05		
Leistung bei 20/25°C nom	W	12250	5150		
COP bei 20/25°C		4,76	2,51		

AEI1G110EMX
+HKDE

KOMBINATIONEN

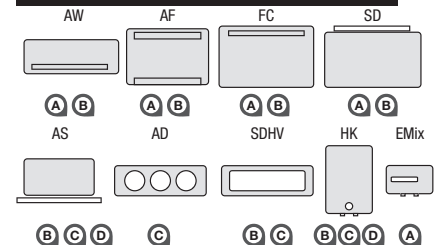

A + A + A + A
A + A + A + A + eMix
A + A + A + B
A + A + A + B + eMix
A + A + B + B
A + A + B + B + eMix
A + B + B + B
A + B + B + B + eMix
A + A + A
A + A + A + eMix
A + A + B
A + A + B + eMix
A + B + B
A + B + B + eMix
B + B + B
B + B + B + eMix

B + B
B + B + eMix
A + C
A + C + eMix
A + B
A + B + eMix
A + A
A + A + eMix
B + C
B + C + eMix
B
B + eMix
C
C + eMix
D
D + eMix



iSERIESTM V

iSeries V, ist eine Erweiterung im leistungsstarken Bereich für gewerbliche Anwendungen. Das erste Modell, G140, ist ein kompaktes und sehr leises Aussengerät und erreicht Leistungen bis zu 16 kW im Heizmodus. In naher Zukunft wird die Serie durch weitere Aussengeräte ergänzt, bis hin zu einer Leistung von 22 kW mit einem Inverter, welche im Duo-, Trio- und Quattromodus zusammen geschlossen werden können. Es wird dann

eine Leistung bis 88 kW mit einer Kombinationsmöglichkeit bis zu 44 Innengeräten.

G140 ist ein neuer Bereich der iSeries Systeme, der für gewerbliche Anwendung ideal einsetzbar ist. Die neuen Möglichkeiten, wie das produzieren von Brauchwasser während des Kühlbetriebs und der gemischte Einsatz Luft/Luft und Luft/Wasser unterstützen dies.

AEI 1G 140



Lieferbar ab 3. Quartal 2014

Einsatzgrenzen
-32°C | +50°C

WÄRMEPUMPE

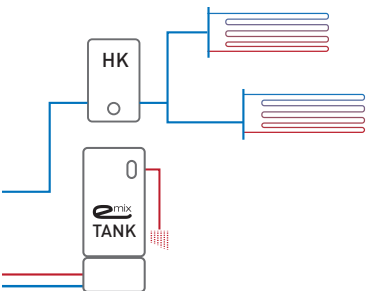

GEMISCHTER EINSATZ

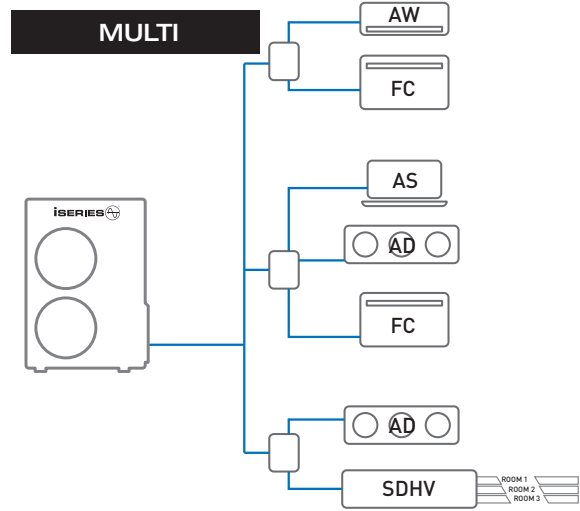
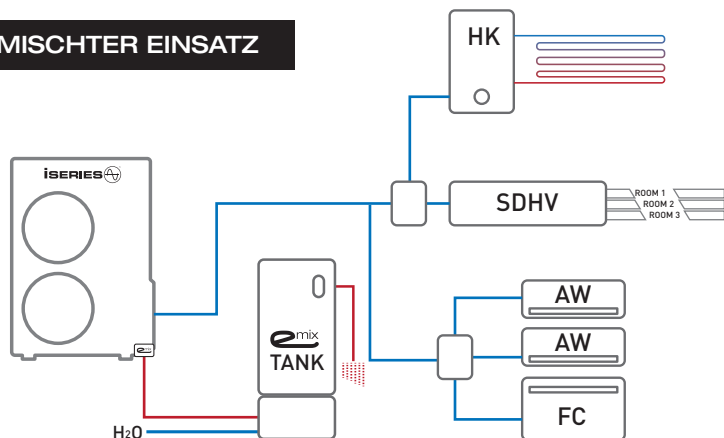

MONO

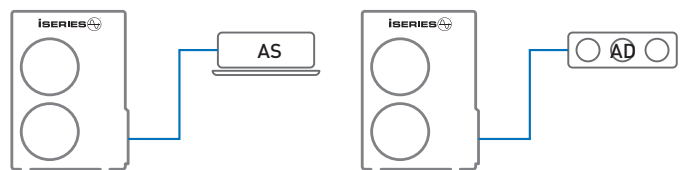

iSERIES™ INNENGERÄTE

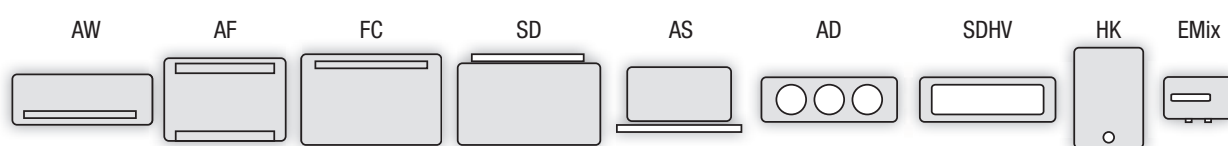

Technische Eigenschaften der Innengeräte

Jede Inneneinheit der iSERIES™ hat spezielle Eigenschaften, nachstehend eine Auflistung:

Kaltluft Prävention

Diese Funktion ist im Heizbetrieb aktiv. Sie verhindert, dass kalte Luft in den Raum geblasen wird, besonders während des Abtauvorganges.

Frostschutz

Er verhindert das Vereisen der Inneneinheit durch tiefe Verdampfungstemperaturen und hohe relative Feuchte.

SollwertEinstellung von + 10 °C bis + 32 °C

Die Möglichkeit die Temperatur zwischen + 10 °C und + 32 °C zu regeln, ist eine Standard-Funktion. Sie kann zum Heizen (Frostschutz) sowie zum Kühlen (niedrige Innentemperatur) verwendet werden.

Funktion iFEEL

Die Fernbedienung hat die spezielle Funktion iFeel. Durch das Benutzen dieser Option wird der Sensor in der Fernbedienung aktiviert. Diese Funktion garantiert exakte Raumtemperaturen.

Infrarotempfänger mit breitem Empfangsstrahl

Er empfängt Befehle von der Fernbedienung, selbst bei kritischen Bedingungen.

Frequenzumstellung der Fernbedienung

Die Fernbedienung kann mit verschiedenen Frequenzen bis zu 4 Innengeräte mit allen Funktionen in einem Raum steuern, oder Einzelsteuerung durch Frequenzumstellung.



Fünf Betriebsarten

Automatik, Kühlen, Heizen, Entfeuchten, Umluft.

Nachtfunktion

Geringer Verbrauch ohne Einfluß auf den Komfort.

Funktion High Power

Per Knopfdruck kann von allen Systemen die max. Leistung abgerufen werden.

Luftfilter

Alle Innengeräte sind mit passiven Luftfiltern ausgestattet, die ausgewaschen werden können. Die Notwendigkeit dazu wird über die Fernbedienung angezeigt.

Intelligente Flap-Anwendung

Je nach Betriebsart wählt der Flap eine geeignete Position für den max. Komfort.

Lüfterfunktion

Automatisch oder manuell, um immer die max. Leistung im Kühl- bzw. Heizbetrieb zu erhalten.

Timer

Jedes Innengerät kann einzeln eingestellt werden. Das automatische Ein- und Ausschalten der Innengeräte erhöht den Komfort.

Universal-Fernbedienung

Für alle Innengeräte der iSeries. Mit multifunktionaler Tastatur, LCD Display und Wandhalterung*.

Micro LED, dezente LED's

LED's an der Inneneinheit, die auch wahlweise ausgeschaltet werden können. Eine sinnvolle Funktion für Menschen die im Schlaf lichtempfindlich sind.

Wärmetauscher

Material Kupfer und anorganisches Aluminium um Gerüche zu vermeiden und so immer die maximale Leistung zu erzielen.

Hydrokit

Mit einem Plattenwärmetauscher aus Edelstahl AISI316L für den thermischen Austausch zwischen Kältemittel und Wasser. Eine Software steuert dies automatisch in drei Schritten, geführt durch Magnetventile, die manuell de- oder aktiviert werden können. Es ist ein Sicherheitsthermostat, ein Druckschalter und eine Wasserpumpe mit hoher Leistung mit Kontrolle der Wassermenge integriert.

Herstellung von Warmwasser für den sanitären Bereich durch das **EMIX™-Modul**.

Dieses Modul der iSeries kann Warmwasser erzeugen und dies in jeder Jahreszeit.



A8

DC INVERTER



Design, Eleganz und Technologie

Die Argo A8 DC Inverter Baureihe wurde im Design speziell als ‚Möbelstück‘ konzipiert. Das elegante Design der Geräte mit seiner modischen Farbgebung und die Verwendung von hochwertigen und innovativen Materialien verleihen den Geräten das ‚gewisse Etwas‘.

A8 

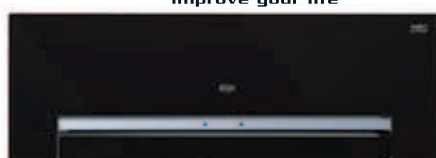

incl. Fernbedienung

mit automatischem Wiederanlauf nach Stromausfall

MODELL		AWIAS87 B/W	AWIAS8 B/W
	Einheit		
Bestell-Nr. schwarz / weiss		730.3289 / 730.3290	730.3291 / 730.3292
Kälteleistung	kW	2,5 bis 4,0 kW (Iserie Gr. A)	2,5 bis 4,0 kW (Iserie Gr. A)
Luftstrom IE (sn.-n.-m.-h.)	m ³ /h	250-410-480-600	250-410-480-600
Entfeuchtung	l/h	1,5	1,5
Ventilatorstufen	n°	Auto + 3 über Fernbed.	Auto + 3 über Fernbed.
Schalldruck I.E. (2m) (sn.-n.-m.-h.)	dB(A)	21-29-36-39	21-29-36-39
Stromversorgung	V/Ph/Hz	230/1/50	230/1/50
Leistungsaufnahme	kW	0,031	0,031
Stromaufnahme	A	0,13	0,13
Durchmesser Flüssigkeitsleitung	mm [Zoll]	6,35[1/4"]	6,35[1/4"]
Durchmesser Saugleitung	mm [Zoll]	9,52[3/8"]	9,52[3/8"]
Gewicht netto I.E.	kg	10,5	10,5
Abmessungen netto I.E. (H./B./T.) (eingebaut)	mm	305 x 895 x 195 (110)	305x895x195 (110)



A8 - eine spezielle Abdeckung gewährleistet eine einfache Zugänglichkeit für Wartungsarbeiten

A8 die Geräte sind in glänzend schwarz (Karbonfaser) und satiniert-weiß lieferbar

A8 es ist ein Kit für oben abgebildet Wandbefestigung lieferbar.

Aktives Filtersystem aus Titanium-Dioxid TiO_2

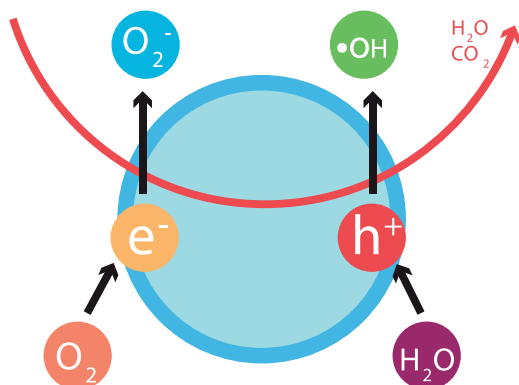

Die Serie A8 verfügt über ein innovatives Filtersystem welches eine hohe Luftqualität im Raum gewährleistet. Staub und Verunreinigungen werden in hohem Maße verringert, schlechte Gerüche vermieden und Bakterien und andere Mikroorganismen abgetötet. Dank dieses Filters kann das Gerät als Luftwäscher mit reinigender und antibakterieller Wirkung bezeichnet werden.

sehr leise:
nur 21 dB(A)

A7 A9



Diskret und effektiv

Ästhetisches, klares Design zeichnet die Serie A7 aus. Gehäuse und Blende in Satin-weiß. Die Geräte fügen sich diskret in jeden Raum ein. Spezielle und sorgfältig ausgesuchte Materialien sorgen für die Langlebigkeit der Geräte. Die Serie A7 ist sehr einfach zu installieren.

A7 
A9 



incl. Fernbedienung

mit automatischem Wiederanlauf nach Stromausfall

MODELL		AWIA S7F (DC)	AWIB S9 (DC)
	Einheit		
Bestell-Nr.		730.3287 (730.3416)	730.3294 (730.3419)
Kälteleistung	kW	2,5 bis 4,0 kW (Iserie Gr. A)	4,0 bis 7,0 kW (Iserie Gr. B)
Luftstrom IE (sn.-n.-m.-h.)	m³/h	390-430-450-470	410-580-710-880
Entfeuchtung	l/h	1,5	2,0
Ventilatorstufen	n°	Auto + 3 über Fernbed.	Auto + 3 über Fernbed.
Schalldruck I.E. (2m) (sn.-n.-m.-h.)	dB(A)	23-29-36-39	29-35-43-47
Stromversorgung	V/Ph/Hz	230/1/50	230/1/50
Leistungsaufnahme	kW	0,031 (0,012)	0,086 (0,019)
Stromaufnahme	A	0,13 (0,05)	0,40 (0,08)
Durchmesser Flüssigkeitsleitung	mm (Zoll)	6,35(1/4")	6,35(1/4")
Durchmesser Saugleitung	mm (Zoll)	9,52(3/8")	12,7(1/2")
Gewicht netto I.E.	kg	8	12
Abmessungen netto I.E. (H./B./T.)	mm	270 x 805 x 215	285 x 995 x 240



A7/A9 Geräte in zwei verschiedenen Abmessungen.
Sehr einfache Installation. Schutzgitter gemäß EN 60335
A7/A9 sollte in 2 m Höhe installiert werden.

A7/A9 -Kondensatablauf rechts oder links möglich.
Gehäusestruktur ABS-alu



Aktivkohlefilter - als Option

Dieser Filter besteht aus einer schwarzen Matte, die zur Beseitigung von unangenehmen Gerüchen, Gasen und Rauchpartikeln dient. Mit dem Aktivkohlefilter werden Moleküle organischer Herkunft absorbiert. Beim Einsatz des Filters ist die Konsistenz anfangs eher weicher und wird im Laufe der Zeit immer rauher und härter. Für die effektive Funktion sollte der Aktivkohlefilter regelmäßig gewechselt werden.

sehr leise: nur 23 dB(A)



A13



Modern und elegant

Ästhetisches, klares Design zeichnet die Serie A13 aus. Gehäuse und Blende in Satin-weiß. Die Geräte, mit LED's in weichem Licht, fügen sich diskret in jeden Raum ein.

A13



incl. Fernbedienung

mit automatischem Wiederanlauf nach Stromausfall

MODELL		AWIA S13	AWIB S13
	Einheit		
Bestell-Nr.		730.3420	730.3421
Kälteleistung	kW	2,5 bis 4,0 kW (Iserie Gr. A)	4,0 bis 7,0 kW (Iserie Gr. B)
Luftstrom IE (sn.-n.-m.-h.)	m³/h	390-460-540-560	520-610-720-800
Entfeuchtung	l/h	1,5	2,0
Ventilatorstufen	n°	Auto + 3 über Fernbed.	Auto + 3 über Fernbed.
Schalldruck I.E. (2m) (sn.-n.-m.-h.)	dB(A)	31-35-39-42	36-39-42-46
Stromversorgung	V/Ph/Hz	230/1/50	230/1/50
Leistungsaufnahme	kW	0,031	0,086
Stromaufnahme	A	0,13	0,40
Durchmesser Flüssigkeitsleitung	mm (Zoll)	6,35(1/4")	6,35(1/4")
Durchmesser Saugleitung	mm (Zoll)	9,52(3/8")	12,7(1/2")
Gewicht netto I.E.	kg	10,0	13,5
Abmessungen netto I.E. (H./B./T.)	mm	289 x 845 x 209	300 x 970 x 224



A



B





AF

Eine technisch ausgewogene Truhe, für niedrige Wandinstallation, mit einem 2-Wegeausblas unten und oben für höchsten Komfort im Sommer und Winter.

A
B





incl. Fernbedienung

AF

mit automatischem Wiederanlauf nach Stromausfall

MODELL		AFIA S11 (DC)	AFIB S11 (DC)
	Einheit		
Bestell-Nr.		730.3403 (730.3418)	730.3404 (730.3423)
Kälteleistung	kW	2,5 bis 4,0 kW (Iserie Gr. A)	4,0 bis 7,0 kW (Iserie Gr. B)
Luftstrom IE (sn.-n.-m.-h.)	m ³ /h	450-500-590-700	615-665-760-830
Entfeuchtung	l/h	1,3	2,3
Ventilatorstufen	n°	Auto + 3 über Fernbed.	Auto + 3 über Fernbed.
Schalldruck I.E. (2m) (sn.-n.-m.-h.)	dB(A)	22/26/30/37	28/30/37/45
Stromversorgung	V/Ph/Hz	230/1/50	230/1/50
Leistungsaufnahme	kW	0,031 (0,012)	0,086 (0,019)
Stromaufnahme	A	0,13 (0,05)	0,40 (0,08)
Durchmesser Flüssigkeitsleitung	mm (Zoll)	6,35(1/4")	6,35(1/4")
Durchmesser Saugleitung	mm (Zoll)	9,52(3/8")	12,7(1/2")
Gewicht netto I.E.	kg	18	18
Abmessungen netto I.E. (H./B./T.)	mm	600 x 750 x 220	600 x 750 x 220

DC Version lieferbar ab Ende 2.Quartal 2014



SUMMER

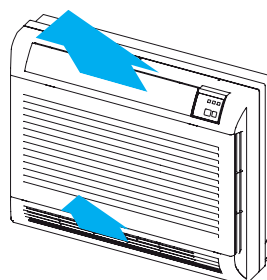

WINTER

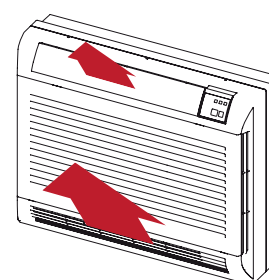

AF ist technisch sehr ausgereift. Die Inneneinheit ist mit DC-Ventilatoren ausgerüstet. Im Stand-By Modus ist der Verbrauch nur 70 mW. Ein Feuchtefühler steuert je nach Istwert den Luftstrom.

AF

Mit der gleichen Gehäusegröße ist die Inneneinheit in zwei verschiedenen Leistungsgrößen verfügbar - Größe A und Größe B.

AF

Aufgrund ihrer Struktur und den zwei DC- Ventilatoren ist die Einheit extrem leise 22dB(A).



- Led's können über die Fernbedienung ausgeschaltet werden

sehr leise: **nur 22 dB(A)**

SD 



sehr leise:
nur 24 dB(A)



FC 

Für Boden- und Deckeninstallation

Die geringe Tiefe (nur 19 cm) und das elegante Design zeichnen die Geräte aus. Das hochglänzende Modell FC kann als Truhen- oder Deckengerät installiert werden. Beide Typen (FC und SD) sind in 2 Grössen (A und B) verfügbar. Spezielle und sorgfältig ausgesuchte Materialien sorgen für die Langlebigkeit der Geräte.



incl. Fernbedienung



mit automatischem Wiederanlauf nach Stromausfall

MODELL		FCIA S8	FCIB S9
	Einheit		
Bestell-Nr.		730.3295	730.3296
Kälteleistung	kW	2,5 bis 4,0 kW (Iserie Gr. A)	4,0 bis 7,0 kW (Iserie Gr. B)
Luftstrom IE (sn.-n.-m.-h.)	m³/h	310-390-430-520	450-510-610-720
Entfeuchtung	l/h	1,3	2,3
Ventilatorstufen	n°	Auto + 3 über Fernbed.	Auto + 3 über Fernbed.
Schalldruck I.E. (2m) (sn.-n.-m.-h.)	dB(A)	24-26-30-37	35-40-46-49
Stromversorgung	V/Ph/Hz	230/1/50	230/1/50
Leistungsaufnahme	kW	0,037	0,075
Stromaufnahme	A	0,17	0,33
Durchmesser Flüssigkeitsleitung	mm (Zoll)	6,35(1/4")	6,35(1/4")
Durchmesser Saugleitung	mm (Zoll)	9,52(3/8")	12,7(1/2")
Gewicht netto I.E.	kg	23,5	23,5
Abmessungen netto I.E. (H./B./T.)	mm	680 x 900 x 190	680 x 900 x 190



- Installation auch als Deckengerät
- Funktions-LED's steuerbar über die Fernbedienung

FC und **SD** sind in Grösse A und Grösse B mit gleichen Abmessungen verfügbar. Einfach zu installieren und problemlos zu warten aufgrund der auswaschbaren Filter.

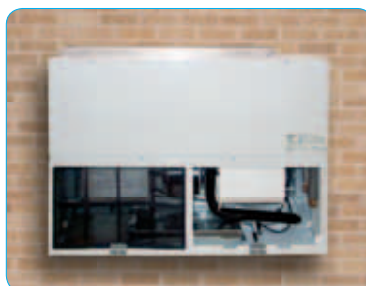

- Installation vertikal



incl. Fernbedienung



mit automatischem Wiederanlauf nach Stromausfall

MODELL		SDIA S8	SDIB S9
	Einheit		
Bestell-Nr.		730.3297	730.3298
Kälteleistung	kW	2,5 bis 4,0 kW (Iserie Gr. A)	4,0 bis 7,0 kW (Iserie Gr. B)
Luftstrom IE (sn.-n.-m.-h.)	m³/h	310-390-430-520	440-500-590-700
Entfeuchtung	l/h	1,3	3,3
Ventilatorstufen	n°	Auto + 3 über Fernbed.	Auto + 3 über Fernbed.
Schalldruck I.E. (sn.-n.-m.-h.)	dB(A)	24-26-30-37	35-40-46-49
Stromversorgung	V/Ph/Hz	230/1/50	230/1/50
Leistungsaufnahme	kW	0,037	0,075
Stromaufnahme	A	0,17	0,33
Durchmesser Flüssigkeitsleitung	mm (Zoll)	6,35(1/4")	6,35(1/4")
Durchmesser Saugleitung	mm (Zoll)	9,52(3/8")	12,7(1/2")
Gewicht netto I.E.	kg	25	25
Abmessungen netto I.E. (H./B./T.)	mm	585x890x190	585x890x190

AS



Ideal zum Einbau in Zwischendecken (Ladengeschäfte, Büros, Bars...)

4 Wege-Kassette in modernem, kompaktem, leicht abgerundetem Design. Sie stellt die Ideallösung für die Klimatisierung gewerblicher Räume dar, bei denen ein Maximum an Nutzfläche frei gehalten werden soll. Die Geräte haben ein Rastermaß von 600 x 600 mm. Die Blende (nur 41 mm stark) in Satin-weiß mit Metallstruktur ist mit einer Beschichtung gegen Korrosion versehen.

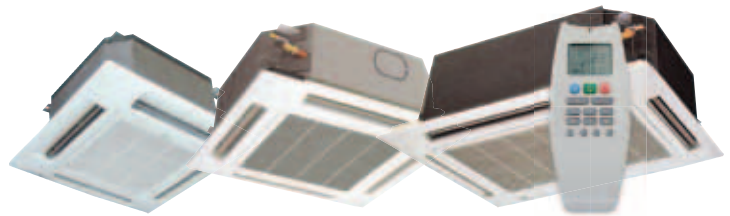

incl. Fernbedienung

AS 

mit automatischem Wiederanlauf nach Stromausfall

MODELL		ASIA S8	ASIB S9	ASIC S10
	Einheit			
Bestell-Nr.		730.3401	730.3402	730.3405
Blende ASGI (ASGIDC)		730.1775	730.1775	730.1777
Kälteleistung	kW	2,5 bis 4,0 kW (Iserie Gr. A)	4,0 bis 6,0 kW (Iserie Gr. B)	7,0 bis 11,0 kW (Iserie Gr. C)
Luftstrom IE (sn.-n.-m.-h.)	m ³ /h	470-500-600-700	500-530-630-750	680/840/1020/1140
Entfeuchtung	l/h	1,2	2,3	3,6
Ventilatorstufen	n°	Auto + 3 über Fernbed.	Auto + 3 über Fernbed.	Auto + 3 über Fernbed.
Schalldruck I.E. (2m) (sn.-n.-m.-h.)	dB(A)	35-37-40-44	35-37-40-44	41/44/45/46
Stromversorgung	V/Ph/Hz	230/1/50	230/1/50	230/1/50
Leistungsaufnahme	kW	0,087	0,087	0,175
Stromaufnahme	A	0,41	0,41	0,77
Durchmesser Flüssigkeitsleitung	mm (Zoll)	6,35(1/4")	6,35(1/4")	6,35(1/4")
Durchmesser Saugleitung	mm (Zoll)	9,52(3/8")	12,7(1/2")	12,7(1/2")
Gewicht netto I.E.	kg	19,0	20,5	22,0
Abmessungen netto I.E. (H./B./T.)	mm	296 x 575 x 575	296 x 575 x 575	310 x 760 x 760
Abmessungen netto Blende (H./B./T.)	mm	41 x 730 x 730	41 x 730 x 730	30 x 860 x 860



• sehr servicefreundlich



- Einfache Installation
- Perfekt zu integrieren!



- Isolierte Klappen gegen Kondensatbildung

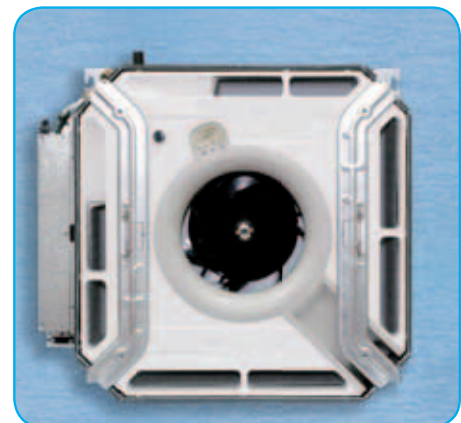

- Metallstruktur mit Beschichtung gegen Korrosion

Die Kassetten sind mit isolierten Blechen, vier motorgesteuerten Deflektoren, einer Kunststoff-Blende in hoher Qualität und mit großen auswaschbaren Filtern ausgestattet.

AS hat einen Anschluss für Frischluftzufuhr und eine integrierte Kondensatwasserpumpe, max. förderhöhe 50mm ab Unterkante Decke. Wie auch alle anderen Innengeräte der iSeries, kann AS durch die Universal-Fernbedienung mit allen möglichen Anwendungen und Funktionen gesteuert werden.

sehr leise:
nur 35 dB(A)

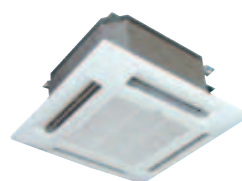

ASIA/ASIB

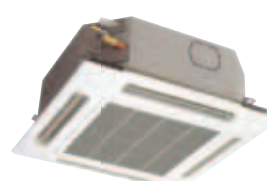

ASIC



ASID



AD 

Zum Einbau in Zwischendecken..

Diese Split-Klimasysteme für den Kanaleinbau sind eine komplette Lösung für Räume wie Büros, Hallen, Sitzungsäle und Geschäfte, wo eine Zwischendecke vorhanden ist und man großen Wert auf geräuscharmen Betrieb legt. Alle Modelle sind serienmäßig mit einer Kondensatwasserpumpe ausgestattet.

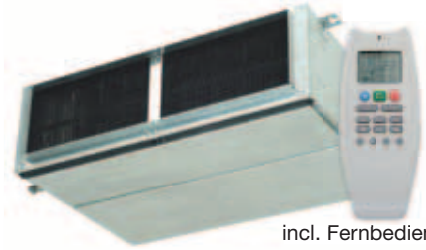

incl. Fernbedienung

AD

mit automatischem Wiederanlauf nach Stromausfall

MODELL		ADIC S10
	Einheit	
Bestell-Nr.		730.3406
Kälteleistung	kW	7,0 bis 11,0 kW (Iserie Gr. C)
Luftstrom IE (sn.-n.-m.-h.)	m ³ /h	500/600/700/1000
Entfeuchtung	l/h	2,5
Ventilatorstufen	n°	Auto + 3 über Fernbed.
Schalldruck I.E. (2m) (sn.-n.-m.-h.)	dB(A)	35-40-46-49
Stromversorgung	V/Ph/Hz	230/1/50
Leistungsaufnahme	kW	0,114
Stromaufnahme	A	0,51
Durchmesser Flüssigkeitsleitung	mm (Zoll)	6,35(1/4")
Durchmesser Saugleitung	mm (Zoll)	12,7(1/2")
Gewicht netto I.E.	kg	23,5
Abmessungen netto I.E. (H./B./T.)	mm	266 x 1175 x 636



• Kanalanschluß mit 3 runden Ausblasöffnungen -als Option
Bestell-Nr. 730.1726



• austauschbare Filter

AD sind wie Kassettengeräte für Anwendungen wo Komfort an erster Stelle steht.

Verfügbar in Größe C, mit hochwertigen Ventilatoren und einer Kondensatwasserpumpe ausgestattet(max. förderhöhe 50mm). Die mitgelieferten Filter sind abnehmbar und waschbar. Die Anlage kann durch die übliche Universal-Fernbedienung gesteuert werden.



• perfekte Luftverteilung



• Standardeinbau, mit Lüftungskanälen erweiterbar

Steuergeräte



Funktion "EASY Mode"

Die neue Taste ermöglicht eine schnelle Einstellung. Kühlen oder Heizen kann direkt angewählt werden.

"Kabel-Version"

Die Infrarot-Fernbedienung kann auch als Kabelfernbedienung verwendet werden. Einfach den Schutzdeckel lösen und verdrahten.

Digitale Universalfernbedienung auch mit Kabel einsetzbar

Die multifunktionale Fernbedienung ist einfach einzusetzen und ermöglicht das Einstellen aller Funktionsparameter: Betriebsart, Timerfunktion, Sollwert, Anzeige der Raumtemperatur, Aktivierung des TIO₂ Filter, Lüfterdrehzahl, Luftausblasklappe, hohe Kühlleistung oder Economy sowie Nachtbetrieb, LED Deaktivierung Viele Funktionen können auf "Automatik" gestellt bzw. manuell gesteuert werden. Neu: Es kann ein Kabel angeschlossen werden!

Set Point regulierbar von 10 bis 32 °C
auch für den Wärmepumpenbetrieb

- **Große Sendereichweite.**
Durch den 2fachen Infrarotsender wird ein sehr großer Sendebereich erzielt.

- 2facher Sender



- **Integrierter Temperatursensor.**

- **Übersichtliches Display mit graphischen Symbolen und alfanummerischer Anzeige.**



- **Funktion "i Feel"**

Die Fernbedienung hat die spezielle Funktion i Feel. Beim Benutzen dieser Option wird der Sensor in der Fernbedienung aktiviert. Durch diese Funktion werden exakte Raumtemperaturen erreicht.

- **Funktion "i Flap"**

Die intelligente automatische Ausblasklappe sorgt abhängig von Heiz- oder Kühlbetrieb für die bestmögliche Luftverteilung im Raum. Manuell kann aber auch aus sechs verschiedenen Positionen ausgewählt werden.

- **Funktion "Hi power" (turbo)**

wenn die Maximalleistung sehr schnell erreicht werden soll.

- **Funktion "ECO"**

Im Gegenteil zur "Hi power" Funktion sorgt diese Funktion bei Maximalleistung dafür, die Leistung der Ausseneinheit und die Lüftung zu optimieren. Die Auswirkung auf den Geräuschpegel sowie auf den Verbrauch sind nicht unwesentlich. Hier wird die Modulationsfähigkeit der Invertereinheiten genutzt.



- **Multi-Funktion**

Die Universalfernbedienung kann mit verschiedenen Adressen bis zu 4 Innengeräte in einem Raum kontrollieren.... mit all ihren Funktionen.

Eine für alle



Eine für jedes....

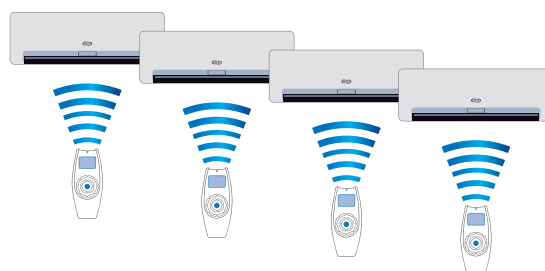



Hydrokit HK

Hydrokit HK, verfügbar in Größe B, C und D ist die einzige Einheit kombinierbar mit den Außengeräten der iSeries um zu heizen, zu kühlen und dies durch die passenden Innengeräte oder durch eine Fußbodenheizung. Ein Manometer zeigt den vorhandenen Wasserdruck innerhalb des Systems, im Innenbereich sind Sicherheitspressostate angebracht.

Das **HK-Modul** wird im Innenbereich wie eine Therme an der Wand installiert; mit zusätzlicher KM-Füllung können Leitungslängen bis zu 50 m erreicht werden. Es ist mit einem 6l Ausdehnungsgefäß und einer Pumpe nach neuesten Richtlinien ausgestattet. Integrierte Heizungen können über einen Sicherungsautomaten schrittweise aktiviert werden 2 + 2 kW; 2 + 4 kW. Alle Heizungen können deaktiviert werden, jedoch ist es ratsam für einen fehlerfreien Betrieb 2 kW aktiv zu lassen. Die Heizungen werden über das System gesteuert und nur im Bedarfsfall zugeschaltet - Abhängigkeit von Außentemperatur und Wassertemperatur. Das **HK-Modul muss** extra abgesichert werden (Zuleitung kann nicht vom Aussengerät genommen werden), unabhängig davon ob es ein Wechsel- oder Drehstromgerät ist. Steuerungstechnisch muss das Modul immer auf den Steuerausgang A angeschlossen werden.



improve your life

HKE

- 1 Plattenwärmetauscher
- 2 Elektrische Heizung
 - 4 kW: 1°Step = 2 kW; 2°Step = 2 kW
 - 6 kW: 1°Step = 4 kW; 2°Step = 2 kW
- 3 Entlüftungsventil - automatisch
- 4 Wasserdruckschalter
- 5 Sicherheitsthermostat mit autom. Reset
- 6 Sicherheitsthermostat mit manuellem Reset
- 7 Wasserpumpe
- 8 Ausdehnungsgefäß
- 9 Entlüftungsventil manuell
- 10 Manometer für Wasserkreislauf
- 11 Sicherheitsventil
- 12 Strömungswächter
- 13 Wassereintritt
- 14 Wasseraustritt
- 15 Füll- Ablassstutzen Wasserkreislauf
- 16 Sicherheitsventil Wasser
- 17 Bördelanschluß Heißgasleitung
- 18 Bördelanschluß Flüssigkeitsleitung
- 19 Kabeleinführung
- 20 Anschluß Wasserdruckprüfung
- 21 Gehäuse
- 22 Aussparung für Kommunikationsmodul
- 23 Elektro Schaltkasten

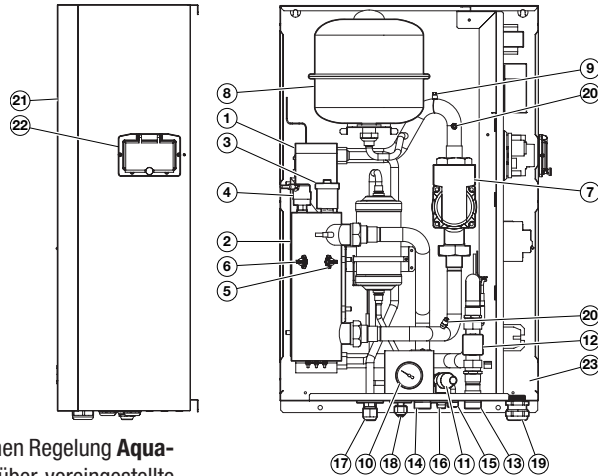

Material:
 - Verrohrung Kupfer
 - Wärmetauscher Edelstahl
 - Gehäuse farbbeschichtet



Jede Hydrokiteinheit ist mit der elektronischen Regelung **Aquaset** ausgestattet. Diese Elektronik steuert über voreingestellte Parameter und die Aussentemperatur die Wassertemperatur im Vorlauf. Anhand der Betriebszustände kommuniziert das Aquaset mit der Ausseneinheit und es wird immer die Leistung zur Verfügung gestellt, die tatsächlich benötigt wird.

Mit Aquaset können verschiedene Anlagentypen betrieben werden:

- 1 oder 2 Zonen mit Fußbodenheizung
- 1 Zone Fußbodenheizung, 1 Zone Fan-Coils und 1 Zone mit Radiatoren - Niedrigtemperatur

Umgebungs-
fühler



HK_E KOMBINATION

- B** AEI1G50emx
- B** AEI1G65emx
- B C** AEI1G80emx
- B C D** AEI1G110emx

Bei einer gemischten Konfiguration Luft/Luft und Luft/Wasser können die Kombinationen zwischen den Innengeräte je nach Anwendung variieren.

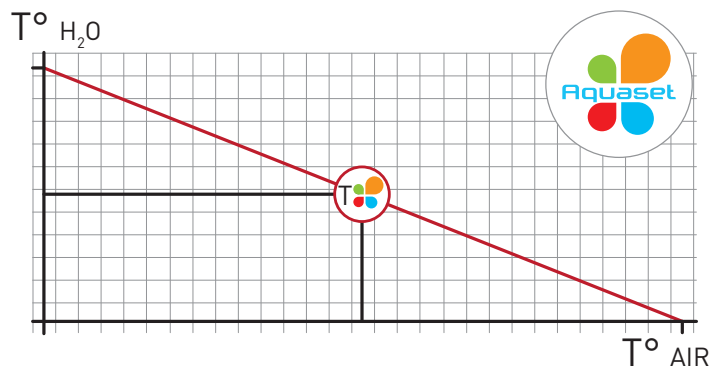

Dieses Diagramm zeigt die Temperturverschiebung des Aquasets in Abhängigkeit von der Aussentemperatur.

HK BE **HK CE** **HK DE**

Bestell-Nr.		730.3168	730.3169	730.3187
Integrierte Heizungen	kW	2/4/6	2/4/6	2/4/6
Max. Stromaufnahme	A	27	27	27
Absicherung	A	32	32	32
Stromart	V/Ph/Hz	230/1/50	230/1/50	230/1/50
Schalldruck Inneneinheit	dB(A)	38	38	38
Wasseranschlüsse	Zoll	3/4 M	3/4 M	3/4 M
Kältemittelanschlüsse	Zoll	1/4 - 1/2	1/4 - 1/2	1/4 - 1/2
Nettogewicht	kg	41	41	41
Abmessungen (H/B/T)	mm	826 x 527 x 284	826 x 527 x 284	826 x 527 x 284
Einsatzgrenzen (Heizfunktion)		-20°C / +35°C	-20°C / +35°C	-20°C / +35°C
Mindestwasservolumen	ltr.	50	50	65



EMIX™ ist die innovative Einheit der iSeries™ Systeme; mit EMIX™ kann in jeder Jahreszeit Warmwasser erzeugt werden und das unabhängig vom Betriebsmodus der Anlage

EMIX™ arbeitet gleichzeitig mit den anderen Innengeräten, egal ob in Luft/Luft oder Luft/Wasser Konfiguration - eine Neuheit auf dem Markt:



KONTROLLPANEEL



EMIX TANK 220



EMIX TANK 300

		E MIX	E MIX Tank 220	E MIX Tank 300
Bestell-Nr.		730.3188	730.3189	730.3190
Stromart	V/Ph/Hz	230/1/50	230/1/50 - 380/3/50	
Stromaufnahme min.	W/A	4 / 0,05		
Stromaufnahme max.	W/A	70 / 0,53		
Wasseranschlüsse	inch	3/4" G - 3/4" G		
Gasanschlüsse	inch	3/8" - 3/8"		
Nettogewicht I.E.	kg	16,5	95,0	114,0
Abmessungen netto I.E. (L/B/H)	mm	268 x 527 x 285	1460 x 598 x 618	1875 x 598 x 618

Im Lieferumfang befindet sich ein Filter für Verunreinigungen (1G), der am Eingang von Emix installiert werden muss. Zu empfehlen ist ein Entkalkungssystem, das die optimale Leistung und eine lange Lebensdauer des Plattentauschers gewährleistet. Von Vorteil ist es am Ein- und Ausgang Absperrventile zu montieren und bei höherem Wasserdruck einen Druckminderer.

eMix und eMix Tank sind neue Komponenten, die das iSeries System ergänzen. Beides wird benötigt, um Warmwasser für den sanitären Gebrauch zu erzeugen. Es wird die Energie der Wärmepumpe genutzt (erneuerbare Energien). Es kann gleichzeitig, je nach Anforderung geheizt oder gekühlt werden.

eMix und eMix Tank (Wasserspeicher mit bereits integriertem Emix Modul) erzeugen Warmwasser bis zu einer Temperatur von 80°C, unabhängig ob zur selben Zeit gekühlt oder geheizt wird.

kann an jeden beliebigen Durchlauferhitzer angeschlossen werden

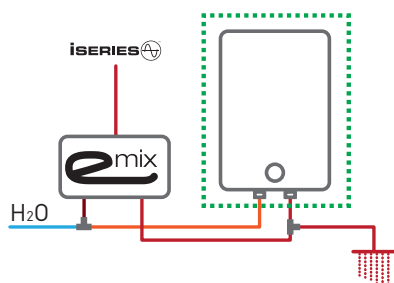

kann an jeden beliebigen Brauchwasserspeicher angeschlossen werden

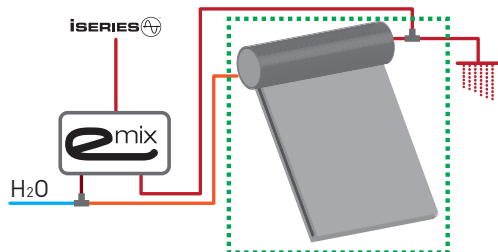
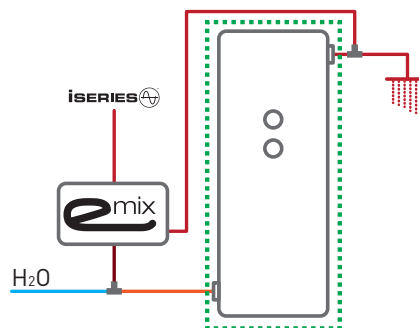

kann an jeden Solartank mit natürlicher Zirkulation angeschlossen werden, der für warmes Brauchwasser geeignet ist

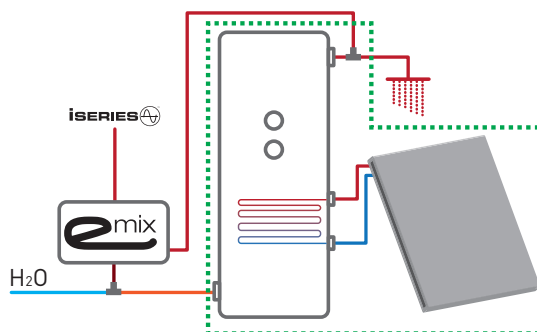

kann an jeden Solartank mit Zwangszirkulation angeschlossen werden, der für warmes Brauchwasser geeignet ist

eMix ed eMix Tank werden an eines der unten stehenden Aussengeräte angeschlossen. Die Ausseneinheiten sind mit einer speziellen Software und spezifischen Anschlüssen ausgestattet:

ALLE ISERIES-EMX AUSSENGERÄTE



Die folgende Schemazeichnung gibt an, welche Konfigurationen mit den Komponenten eMix, eTank und Hydrokit möglich sind. Drei Innengeräte mit eMix/eTan und eine Fußbodenheizung, verbunden mit einem Hydrokit können z.B. an ein AEIG110emx angeschlossen werden.

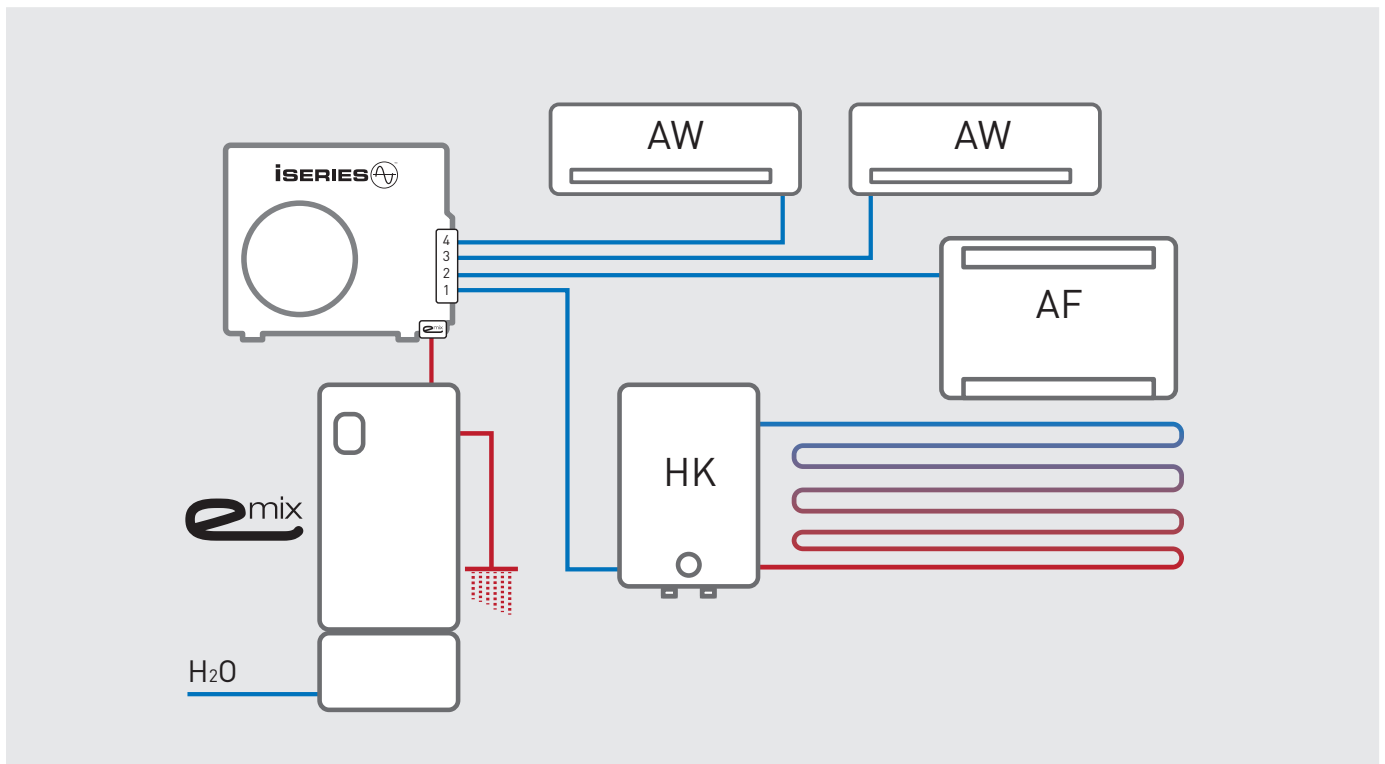

eMix heizt, wenn die Anlage auf heizen gestellt wird, selbst wenn alle Innengeräte im Kühlmodus laufen. eMix ist in der Lage die Energie zurückzuholen, die sonst an die Aussenluft abgegeben werden würde und erweitert somit die Effizienz vom gesamten System. Es stehen vielfältige Möglichkeiten mit diesen Systemen zur Verfügung. Einige Beispiele finden Sie auf den nächsten Seiten.

Generell wäre zu sagen: eMix kann mit allen Innengeräten der iSeries verbunden werden, ohne spezielle Leistungsgrenzen, nur unter Berücksichtigung der maximalen Leitungslängen und den entsprechenden Anschlüssen am Außengerät. Empfohlen wird eine fachgerechte Isolierung der Leitungen, um Energieverluste zu vermeiden.

Wird eMix an einen normalen Port der iSeries Aussengeräte angeschlossen, kann das Modul nur dann warmes Wasser erzeugen, wenn die Anlage auf Heizen gestellt ist.

eMix ist mit allen Arten thermischer Solarpaneele kompatibel und kann somit beliebig kombiniert werden.

eTank ist ein Wasserbehälter mit integriertem eMix-Modul, ausgestattet mit einem Edelstahl Wärmetauscher (AIS136L).

eMix kann mit allen Brauchwasserspeichern eingesetzt werden. So kann eMix für neue wie auch bestehende Anlagen eingesetzt werden. Wenn der kombinierte Speicher Heizstäbe besitzt, werden diese von eMix gesteuert. Die Heizstäbe werden aktiviert, sobald die Aussentemperatur so weit fällt, dass die Ausseneinheit mit eigener Energie nicht ausreichend ist. Dies ist eine Grundeinstellung werksseitig, kann aber bei Installation jederzeit deaktiviert werden. Genauso verhält es sich bei den eMix Tanks. Sie sind mit 3 Heizungen, je 1 kW, ausgestattet und werden über das Modul gesteuert. Auch dies kann deaktiviert werden.

eMix und eMix Tanks erwärmen das Brauchwasser bis zu einer Temperatur von 80 °C und dies nur durch erneuerbare Energien, ohne Hilfe von E-Heizungen. Die Effizienz dieser Systeme kann durch Solarpaneele noch gesteigert werden.

eMix und eMix Tank können mit einem Wasserdruck bis zu 10 bar arbeiten und sind deshalb universal einsetzbar.

eMix und eMix Tank arbeiten völlig automatisch. Der Endkunde stellt seine Wunschttemperatur für das Brauchwasser über die eMix-Elektronik ein. Farbige LED's geben Auskunft über die Temperatur des Wasser und den Betriebsstatus.

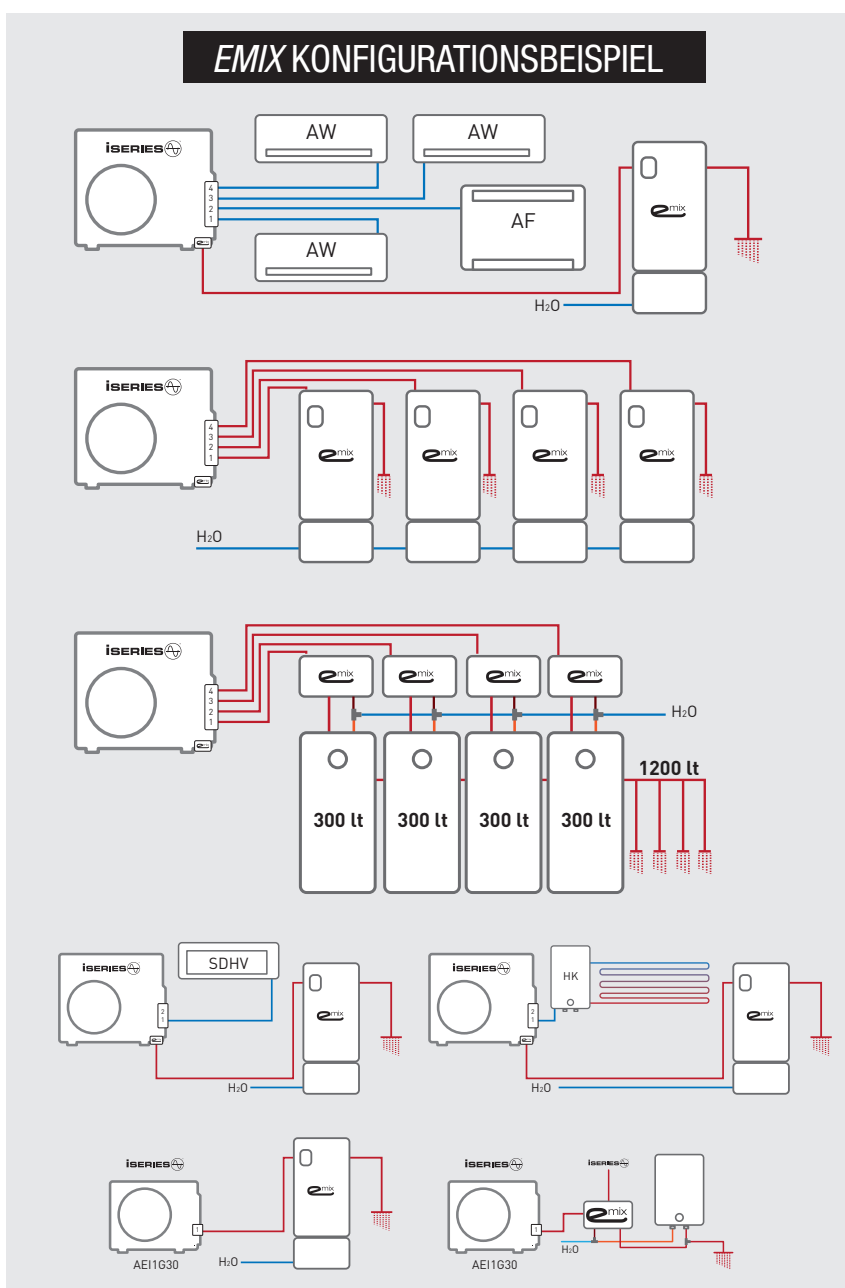

Technische Zeichnungen
iSERIES™



improve your life

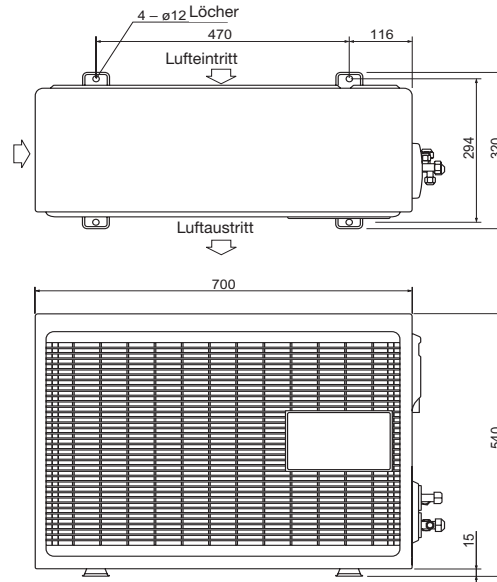

AEI1G30

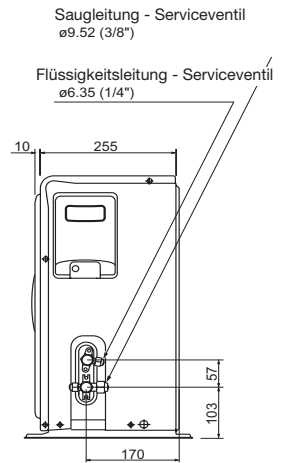

AEI1G42

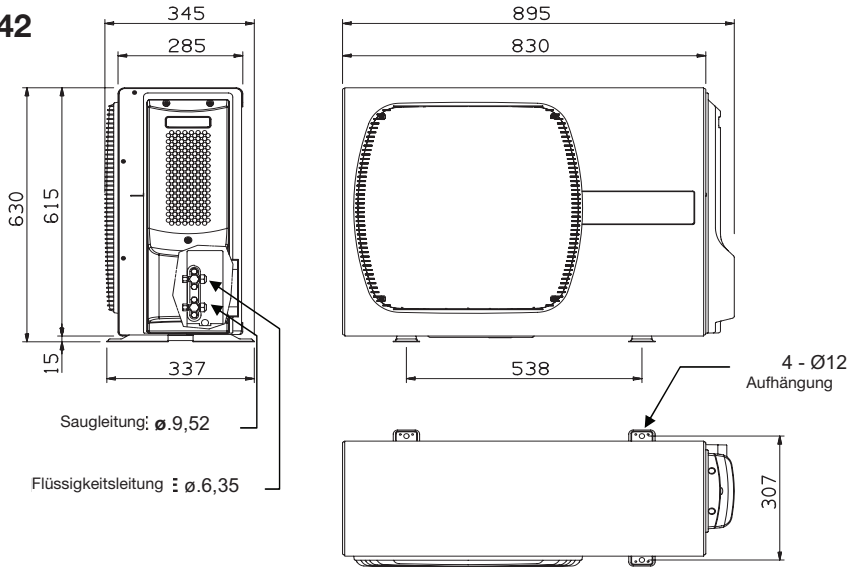

Abmessungen [mm]

AEI1G50
AEI1G50B

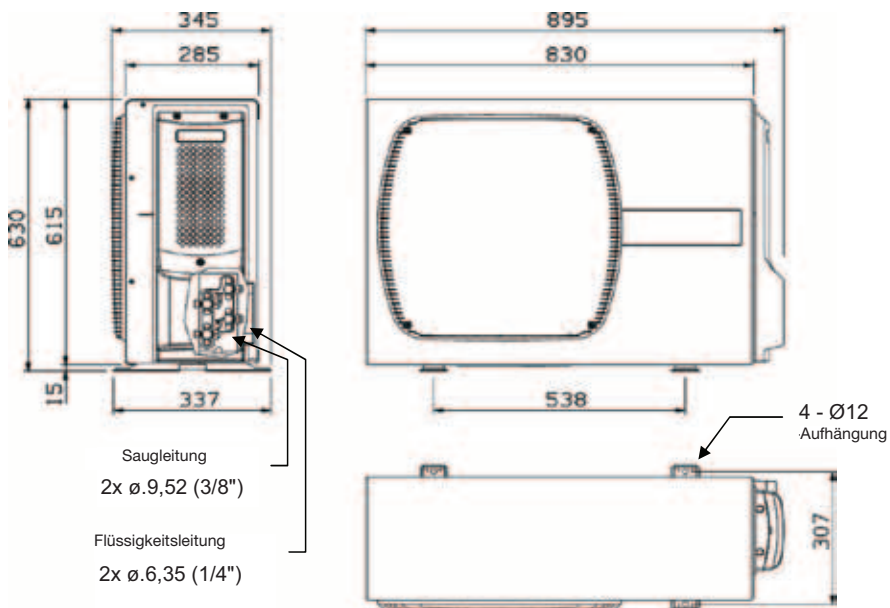

Abmessungen in mm

AEI1G65

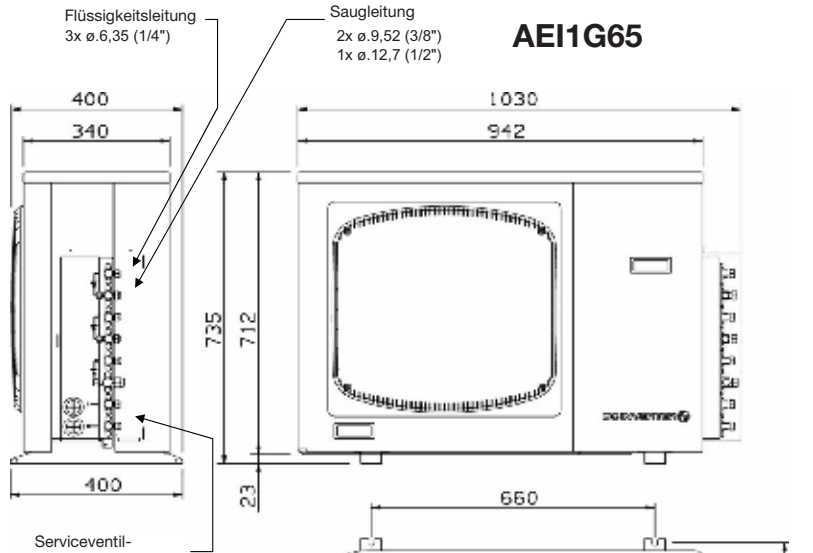

AEI1G80

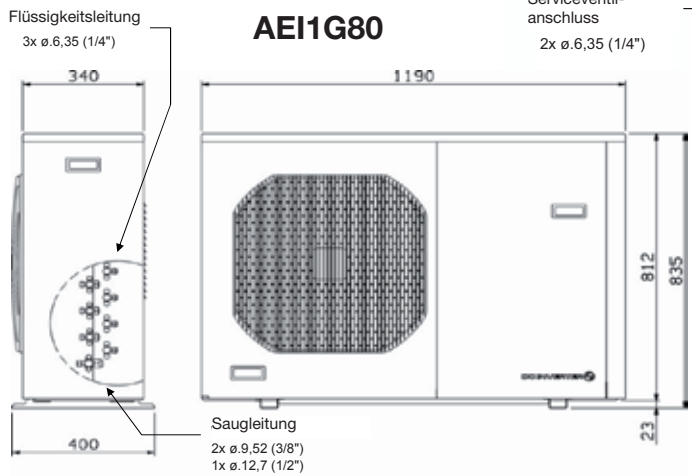

AEI1G110

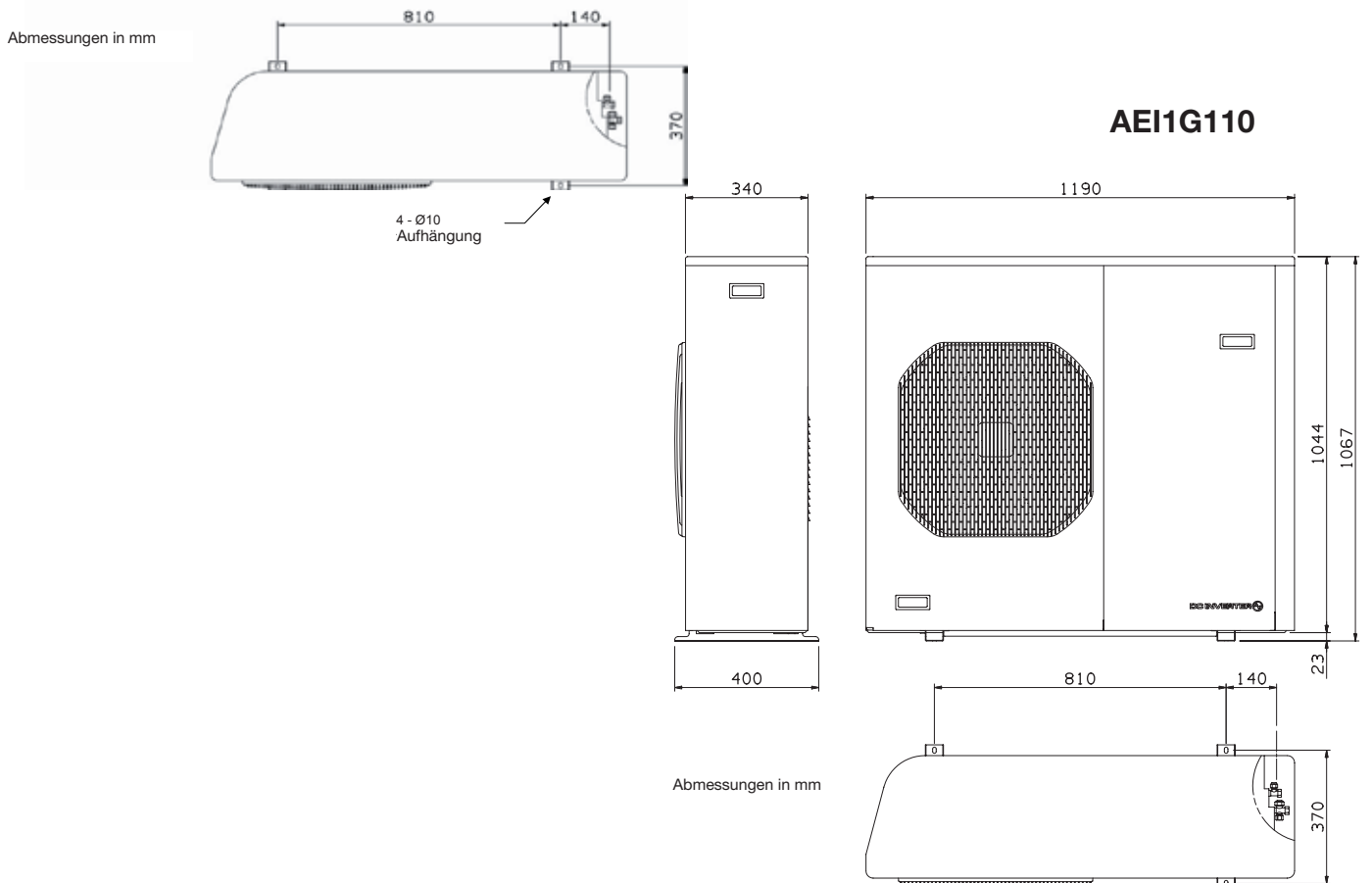

AWIAS7

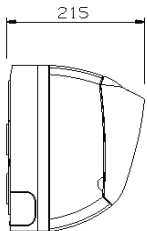
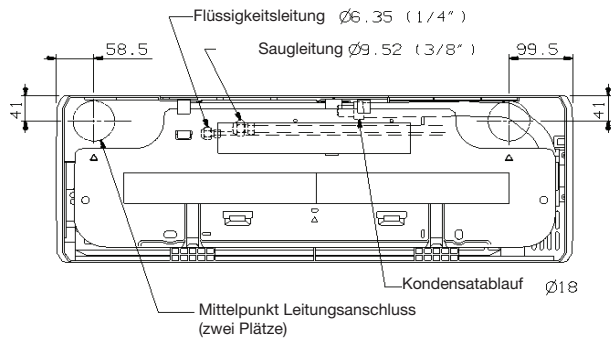
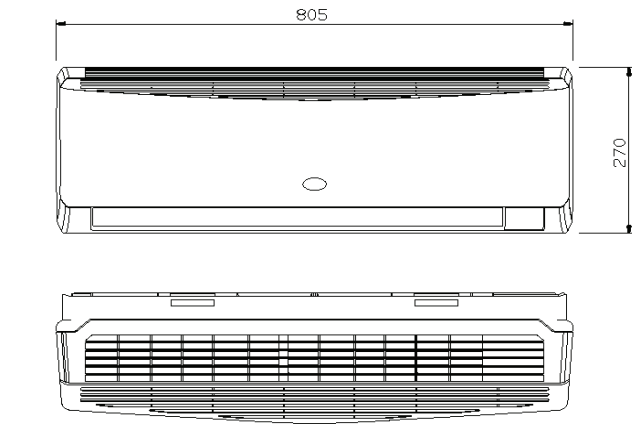

**AWIAS87W
AWIAS87B**

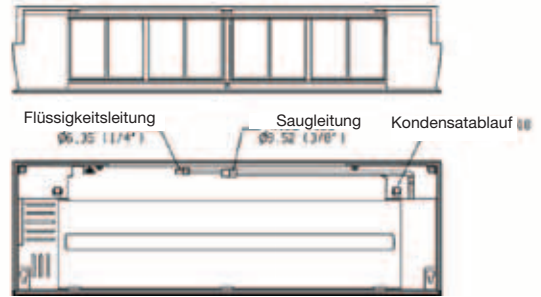
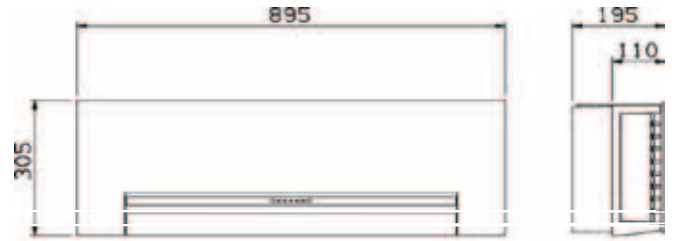

AWIBS9

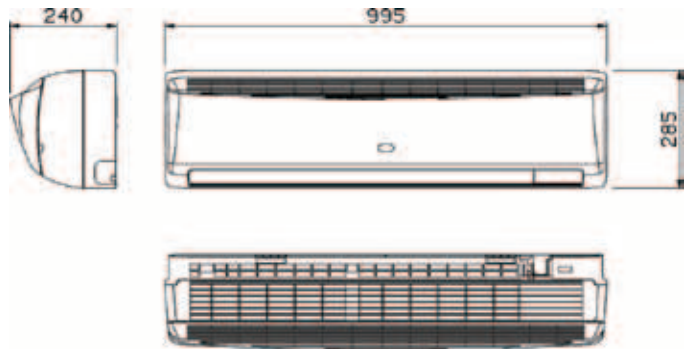

rückw. Ansicht

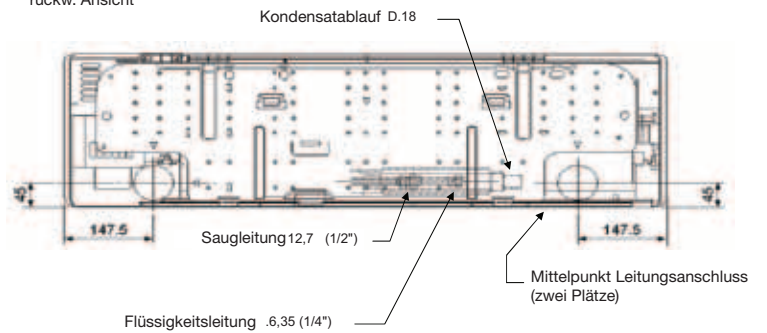

AFIA/B S11

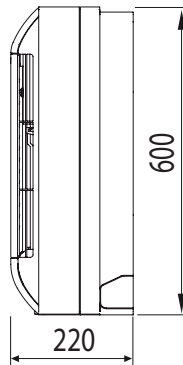
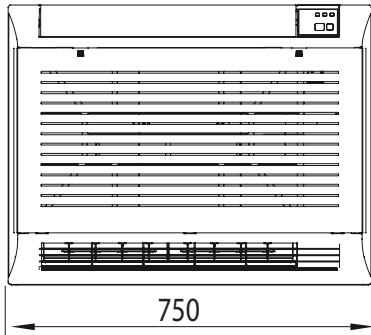

FCIA S8/9

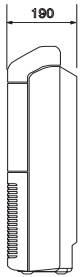
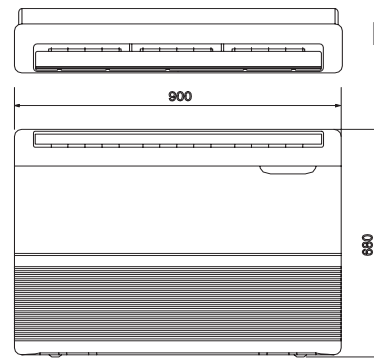

SDIA S8/9

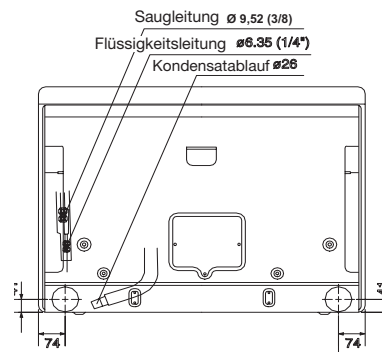
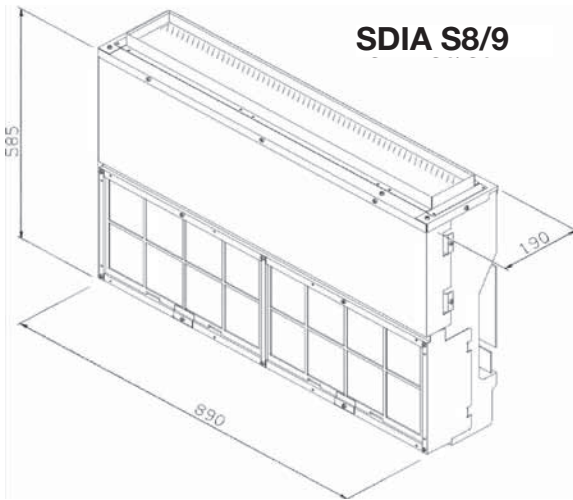

ASIB S8/9

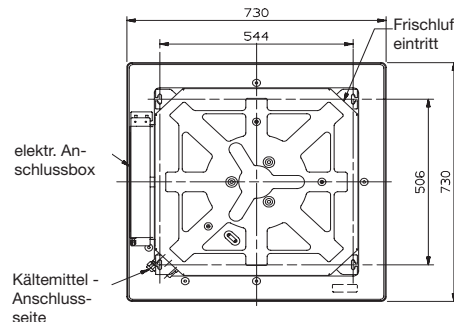
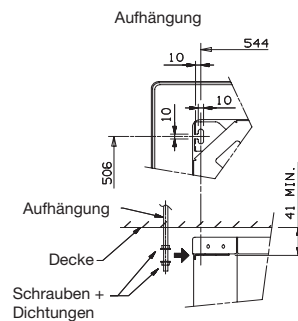
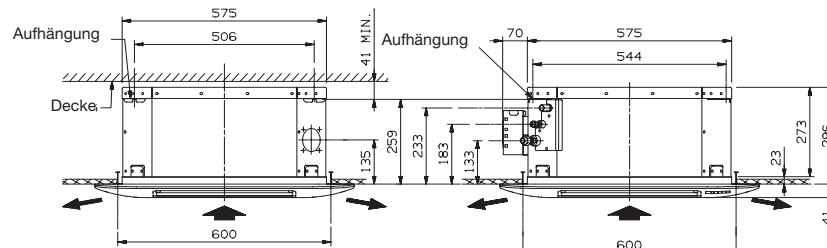

Frischlufteintritt

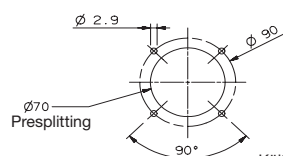

Kältemittelanschluss
Saugleitung o.d. 12,7 (1/2")

Kältemittelintrittseite

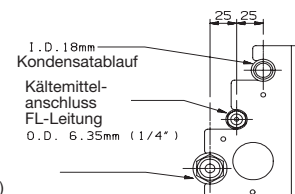

ASIC S10

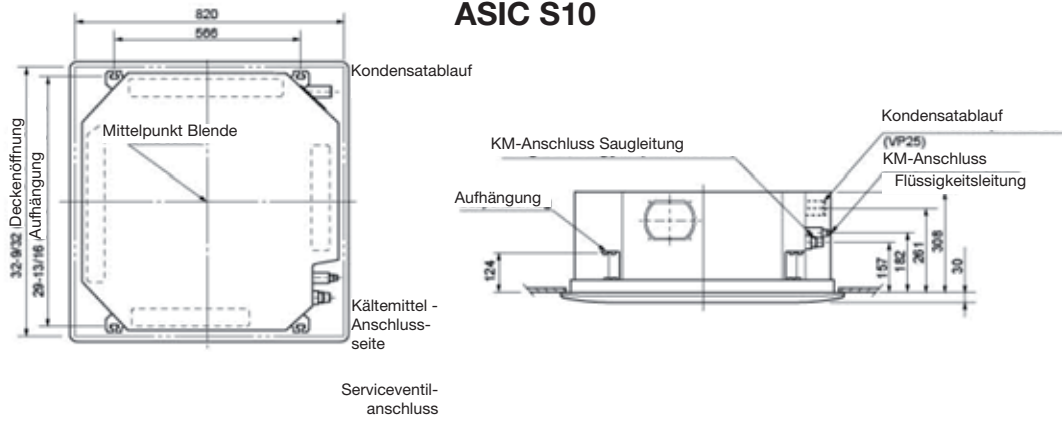

ASID S10

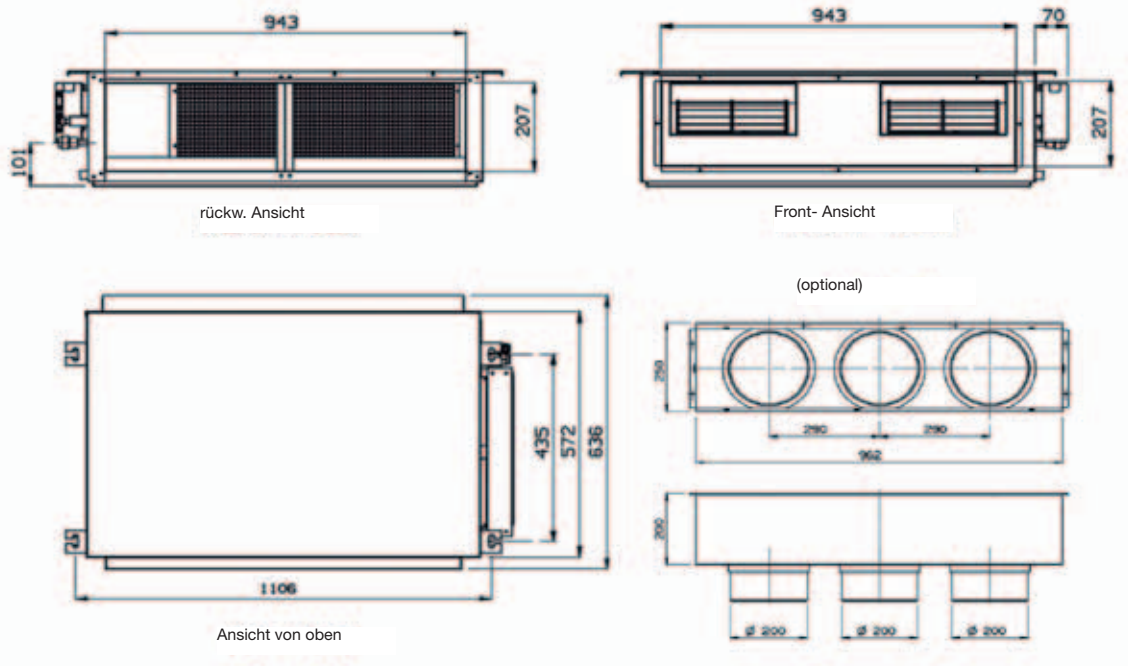

Notizen:

XFETTO™



Schön, kompakt, vielseitig... ohne Aussengerät

Das formschöne Gehäuse und das moderne Design passt zu jeder Einrichtung. Gehäuse aus ABS Kunststoff in "Hochglanz" weiss.

FULL DC INVERTER

ON/OFF



Luft / Luft

Nur 2 Bohrungen...

Um Xfetto mit der Aussenluft zu verbinden reichen zwei Bohrungen in einer Außenwand. Xfetto Luft/Luft ist ein kompaktes Gerät und beinhaltet Verdichter Kondensator und Verdampfer in einem einzigen Gehäuse. Um eine reibungslose Funktion zu gewährleisten benötigt die Luft/Luft Variante zwei Bohrungen in der Außenwand. Die Größe der Bohrungen beträgt je 16 cm. Eine Bohrung ist für Zuluft - die andere für die Abluft. Zwei Blenden im Lieferumfang dienen als Abdeckung für die Bohrungen im Aussenbereich und sind sehr einfach zu montieren. Sie haben keinerlei Einfluss auf die Leistung des Geräts.

Im Kühl- und Entfeuchtungsmodus wird das entstehende Kondensatwasser komplett verdunstet, nachdem es durch eine Kondensatpumpe auf den Verflüssiger gebracht wurde. Im Heizmodus muss ein Ablauf installiert werden.

Kondensation: Luft

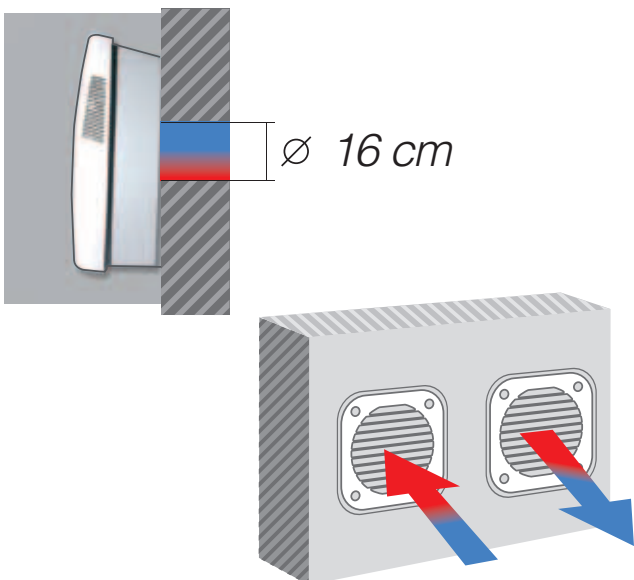

nur 26 cm
Tiefe



XFETTO[®]

WASSER / LUFT COP bis zu 4,68

Es muss keine Aussenwand sein...

Ein integrierter Plattenwärmetauscher ermöglicht die Kondensation mit Wasser - es ist kein Anschluss an die Aussenluft notwendig.

Die Vorteile dieser Einheit sind hohe Effizienz der Anlage (COP bis 4,68), niedriger Stromverbrauch (630 Watt um 3 kW zu erzeugen) und ein geringer Geräuschpegel - kein Außenlüfter.

Die wassergekühlte Xfetto Version verbraucht nur ein Kubikmeter Wasser pro Tag. Xfetto bietet Lösungen für kleine Nischen, wenn die Installation einer konventionellen Splitanlage nicht möglich ist (z.B. im Denkmalschutzbereich).

Anwendung mit Stadtwasser

Bei Gebäuden die unter Denkmalschutz stehen ist das die optimale Anwendung. Ohne Veränderung der Außenwände wird das Gerät an Stadtwasser angeschlossen. Geringer Wasserverbrauch bei sehr hoher Effizienz. Im Hochsommer verbraucht die Anlage ca. ein Kubikmeter Wasser pro Tag, das entspricht einem Betrag von ca. einem Euro pro Tag. Ein Wasserzulauf und ein Wasserablauf ist erforderlich.

Anwendung im geschlossenen Wasserkreislauf

Xfetto kann ebenfalls in ein geschlossenes Wassersystem mit dreißig gradigem Wasser nach EN14511 eingebunden werden. Wenn das Wasser den Kondensator gekühlt hat, wird es wieder ins System geleitet und durch einen Kühlturm abgekühlt.

Kondensation mit Wasser



Stadtwasser

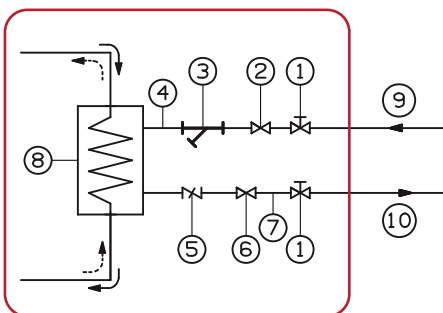

Wasserkreislauf

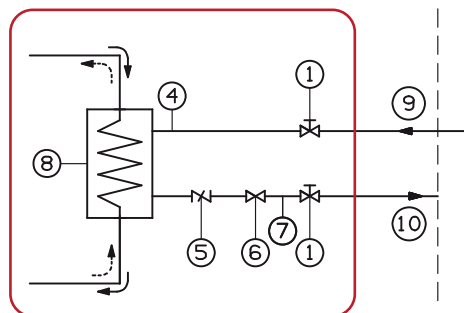

Legende

- ① Absperrventil
- ② Kühlwasserregler
- ③ Filter
- ④ Flex. Leitung Wassereingang
- ⑤ Durchflusswächter
- ⑥ Magnetventil
- ⑦ Flex. Leitung Wasserausgang
- ⑧ Wärmetauscher
- ⑨ Wassereintritt
- ⑩ Wasseraustritt

XFETTO[™]OI mit Ausseneinheit...

Kombiniert mit Anschlusskit - als Heizung einsetzbar

Die Xfetto On/Off Version, luft- oder wassergekühlt, kann in eine Heizungsanlage als normaler Heizkörper integriert werden. Der optionale Anschlusskit enthält alle notwendigen Komponenten (Dreiwege Bypass Ventil).

Um diese Funktion nutzen zu können, muss das Xfetto an die Heizungsanlage angeschlossen werden, unabhängig davon, ob es sich um eine Zentralheizung oder Etagenheizung handelt. Zu beachten ist die Wassermenge der Anlage, um eine reibungslose Funktion zu garantieren.

Dieser Kit bzw. das Modul stellt eine Art Interface zwischen Xfetto und Heizungsanlage dar. Das Gerät kann aber trotzdem im Sommer als gewöhnliche Klimaanlage betrieben werden.

Der Anschlusskit ist so konzipiert, dass er links wie auch rechts am Gerät angebracht werden kann. Dies bedeutet, dass der Kit für beide Seiten verwendbar ist. Das Kitgehäuse deckt alle Anschlüsse komplett ab. Die Eleganz des Gerätes leidet nicht darunter.

Der Anschlusskit besteht aus einem Plastikgehäuse, elektrischen- und hydraulischen Komponenten. Der Installateur muss sich nur um Wasseranschlüsse kümmern (Vor- und Rücklauf).

Installation mit Anschlusskit für die Anbindung an die Heizungsanlage Heizkörperfunktion!

4 Stufen

**WINTER
FUNKTION**



**Anschlusskit für Heizung
730.1746**



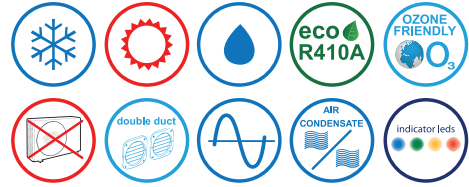

- Full DC Inverter SVPWM180° Technologie
- Wärmepumpe mit Kühl- Heiz- und Entfeuchterfunktion
- Multifunktionsfernbedienung mit LCD Display, iFeel Sensor, Wandhalterung
- Temperaturkontrolle zwischen Fernbedienungsensor und Einheit
- Funktion iFeel
- ECO und High Power Funktion

- Deflektor/Flap horizontal in 6 möglichen Positionen
- Lüfter kann automatisch oder mit festen Geschwindigkeiten geregelt werden
- Kondensatorlüfter mit variabler Geschwindigkeit
- intelligente Abtauung
- automatischer Wiederanlauf nach Spannungsausfall
- Rollkolbenverdichter mit hoher Effizienz
- als Option können auch Standfüße eingebaut werden

ARTIKELNAME	Maßeinheit	XFETTO DCI	
		730.1508	
		Kühlen	Heizen
Eigenschaften			
Kühlleistung (min.-max.)	kW	1,85 (1,10-2,93)	2,27 (0,90-3,05)
Zusätzlicher elektrischer Widerstand	kW	0,85	
Energieklasse	ABCDEFGH	A	A
E.E.R. / C.O.P.	(kW/kW)	2,61	3,17
Luftstrom (h.m.n.)	m ³ /h	330-300-280	
Entfeuchtung	l/h	1,0	
Ventilatorstufen	n°	3 + Auto	
Schalldruck (h.m.n.)	dB(A)	43-38-35	
Stromversorgung	V/Ph/Hz	230/1/50	
Leistungsaufnahme	kW	0,710	0,715
Jährlicher Energieverbrauch (500 h) - Richtl. 2002/31/CE	kWh	355	-
Kältemittel		R410A	
Ø Anschluß - Luftkanal	mm	162	
Anschluß - Kondensatwasser		Innen oder außen durch den Luftkanal	
Nettogewicht	kg	49	
Maße (H/B/T)	mm	735x839x260-280	

Die technischen Daten beziehen sich auf die europäische Vorschrift EN14511 - Richtl. 2002/31/CE

Nennbedingungen für XFETTO DC

		T Innenluft	T Zuluft aussen
Kühlen	max.	32 °C (DB) / 23 °C (WB)	43 °C
	min.	10 °C DB/6 °C WB	- 15 °C (DB)
Heizen	max.	27 °C (DB)	24 °C (DB) / 18 °C (WB)
	min.	Raumtemp 30 % rel. Feuchte	- 15 °C
Entfeuchten	max.	32 °C / 80 % rel. Feuchte	43 °C
	min.	10 °C / 80 % rel. Feuchte	- 15 °C

XFETTOTM Kondensation: Luft

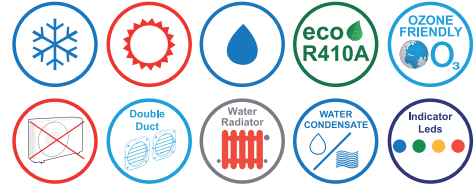

245C nur kühlen
235H kühlen/heizen

Mit den Argo Klimageräten der Serie 245C und 235H können Sie im Sommer kühlen und entfeuchten und in der Übergangszeit mit der Wärmepumpenfunktion des 235 H heizen.

Beide Modelle verfügen noch zusätzlich über ein Pumpenwarmwasserheizregister (Anschlüsse wahlweise links oder rechts), mit dem Sie, wenn sie an die Heizungsanlage angeschlossen sind, den Raum im Winter beheizen können.

Die Klimageräte können anstelle eines Heizkörpers im Raum installiert werden. Das formschöne Gehäuse und die aufwendige Schalldämmung des Kompressors und Ventilators ermöglichen die Installation in Wohnräumen, Hotelzimmern, Arztpraxen sowie Wochenendhäusern mit hohem Komfortanspruch.

Die anfallende Kondensationswärme wird über zwei kleine rückseitige Öffnungen an die Außenluft abgeführt. Hierzu sind zwei entsprechende Maueröffnungen notwendig.

Umfangreiche Funktionen wie Sleep Modus, „Wohlfühlfunktion“, modulierende Luftleitbleche und eine Fernbedienung mit Digitalanzeige erhöhen den Komfort für den Benutzer erheblich.

Die Klimageräte sind der Energieklasse A zugeordnet und somit sehr effizient und umweltschonend.

- Klimagerät, Heizradiator, Wärmepumpe und Entfeuchter, Ventilator - 5 Funktionen in einem Gerät
- integrierter Temperatursensor (Infrarot) in der Fernbedienung
- 24 Stunden Timer
- horizontale Luftleitlamellen einstellbar über die Fernbedienung
- Energieklasse A
- kompakt - sehr wenig Platzbedarf
- „Wohlfühlfunktion“ für beste Komfortbedingungen
- leise - innen wurde nur schalldämmendes Material verwendet
- automatischer Wiederanlauf nach Spannungsausfall (Datenspeicher)
- energiesparender Rollkolbenverdichter

So lange Vorrat reicht!

Eigenschaften	Maßeinheit	XFETTO 245C 730.1503		XFETTO 235H 730.1502	
		Kühlen	Heizen	Kühlen	Heizen
Kälteleistung	kW	2,45	-	2,35	2,25
	BTU/h	8.360	-	8.020	7.700
	kcal/h	2.110	-	2.020	1.935
Heizleistung - Gebläsekonvektor	kW	2,10		2,10	
Energieklasse	ABCDEFGH	A	-	A	C
E.E.R. / C.O.P.	(kW/kW)	2,62	-	2,61	2,65
Luftstrom (h.m.n.)	m ³ /h	330-300-280		330-300-280	
Entfeuchtung	l/h	1,2	-	1,0	
Ventilatorstufen	n°	3 + Auto		3 + Auto	
Schalldruck (h.m.n.)	dB(A)	45-43-41		45-43-41	
Schalldruck - Gebläsekonvektor (h.m.n.)	dB(A)	42-39-32		42-39-32	
Stromversorgung	V/Ph/Hz	230/1/50		230/1/50	
Leistungsaufnahme - Kühlen - Wärmepumpe	kW	0,935	-	0,900	0,850
Jährlicher Energieverbrauch (500 h) - Richtl. 2002/31/CE	kWh	468	-	450	-
Leistungsaufnahme - Gebläsekonvektor	kW	0,027		0,027	
Kältemittel		R410A		R410A	
Ø Anschluß - Luftkanal	mm	162		162	
Ø Anschluß - PWW Register - Ein-/ Austritt		1/2"		1/2"	
Anschluß - Kondensatwasser		nicht notwendig		Innen oder außen durch den Luftkanal	
Nettogewicht	kg	50		52	
Maße (H/B/T)	mm	735x839x260-280		735x839x260-280	

Nennbedingungen für XFETTO

kühlen T Innenluft 27 °C (DB) / 19 °C (WB)
T Außenluft 35 °C (DB)

heizen T Innenluft 20 °C (DB)
T Außenluft 7 °C (DB) / 6 °C (WB)

Die technischen Daten beziehen sich auf die europäische Vorschrift EN14511 - Richtlinie 2002/31/CE

Argo Xfetto patentiert von Argoclima S.p.A. (N. 261412) seit 8 Januar 2009

XFETTOTM Kondensation: Wasser



245SC H₂O kühlen 235HP H₂O kühlen/heizen

Mit den Argo Klimageräten der Serie XFETTO 3SC und XFETTO 3HP können Sie im Sommer kühlen und entfeuchten und in der Übergangszeit mit der Wärmepumpenfunktion des XFETTO 3HP heizen. Es sind Geräte ohne Außeneinheit.

Die Klimageräte können anstelle eines Heizkörpers im Raum installiert werden. Das formschöne Gehäuse und die aufwendige Schalldämmung des Kompressors und Ventilators ermöglichen die Installation in Wohnräumen, Hotelzimmern, Arztpraxen sowie Wochenendhäusern mit hohem Komfortanspruch.

Umfangreiche Funktionen wie Sleep Modus, „Wohlfühlfunktion“, modulierende Luftleitbleche und eine Fernbedienung mit Digitalanzeige erhöhen den Komfort für den Benutzer erheblich.

Die Klimageräte sind der Energieklasse A zugeordnet und somit sehr effizient und umweltschonend.

- Klimagerät, Wärmepumpe und Entfeuchter - 3 Funktionen in einem Gerät
- integrierter Temperatursensor in der Fernbedienung und im Gerät
- 24 Stunden Timer
- horizontale Luftleitlamellen einstellbar über die Fernbedienung
- Energieklasse A
- kompakt - sehr wenig Platzbedarf
- „Wohlfühlfunktion“ für beste Komfortbedingungen
- leise - innen wurde nur schalldämmendes Material verwendet
- automatischer Wiederanlauf nach Spannungsausfall (Datenspeicher)
- energiesparender Rollkolbenverdichter

Betrieb Bestell-Nr. Eigenschaften	XFETTO 245SCH ₂ O				XFETTO 235HPH ₂ O				
	Maßeinheit	Stadtwasser		geschlossener Kreis		Stadtwasser		geschlossener Kreis	
		730.1505				730.1504			
Kälteleistung		Kühlen		Heizen		Kühlen	Heizen	Kühlen	Heizen
	kW	2,83	2,7	2,83	2,7	2,95	3,15	3,00	3,56
	BTU/h	9.650	9.200	9.650	9.200	10.060	10.740	10.230	12.140
	kcal/h	2.430	2.320	2.430	2.320	2.540	2.710	2.580	3.060
Energieklasse	ABCDEF	B		B		A		C	
E.E.R. / C.O.P.	(kW/kW)	4,42	4,15	4,42	4,15	4,68	3,80	4,41	4,14
Luftstrom I.E. (h.m.n.)	m ³ /h	330-300-280		330-300-280		330-300-280		330-300-280	
Entfeuchtung	l/h	1,2	1,2	1,2	1,2	1,3		1,3	
Ventilatorstufen	n°	3 + Auto		3 + Auto		3 + Auto		3 + Auto	
Schalldruck (h.m.n.) - Klimagerät	dB(A)	44-42-41		44-42-41		44-42-41		44-42-41	
Stromversorgung	V/Ph/Hz	230/1/50				230/1/50			
Leistungsaufnahme - Klimagerät	kW	0,640	0,650	0,640	0,650	0,630	0,830	0,680	0,860
Jährlicher Energieverbrauch (500 h) - Richtl.2002/31/EG	kWh	-		325		-		340	
Kühlwasserbedarf	m ³ /h	0,150	0,525	0,150	0,525	0,150		0,525	
Druckdifferenz - Plattenwärmetauscher	KPa	2,9	38,0	2,9	38,0	2,9		40,3	
Kühlmittel		R410A	R410A	R410A	R410A	R410A		R410A	
Ø Anschluß - Kühlwasser - Ein-/ Austritt	mm	1/2" (gas) F		1/2" (gas) F		1/2" (gas) F		1/2" (gas) F	
Ø Anschluß - Kondensatwasser - Innen/außen	mm	13/18		13/18		13/18		13/18	
Kühlwasserleistung - Kühlbetrieb	kW	3,47	3,35	3,47	3,35	3,58	-	3,68	-
Kühlwasserleistung - Heizbetrieb	kW	-	-	-	-	-	2,04	-	2,7
Heizleistung - Gebläsekonvektor	kW	2,1		2,1		2,1		2,1	
Leistungsaufnahme - Gebläsekonvektor	kW	0,027		0,027		0,027		0,027	
Warmwasserbedarf - Gebläsekonvektor	m ³ /h	0,19		0,19		0,19		0,19	
Druckdifferenz - PWW Register	kPa	2,9		2,9		2,9		2,9	
Ø Anschluß - PWW Register - Ein-/ Austritt	mm	1/2" F		1/2" F		1/2" (gas) F		1/2" (gas) F	
Schalldruck - Gebläsekonvektor (h.m.n.)	dB(A)	42-39-32		42-39-32		42-39-32		42-39-32	
Nettogewicht	kg	46				48			
Maße (H/B/T)	mm	735/839/260-280				735x839x260-280			

Nennbedingungen		
Stadtwasser	geschlossener Kreis	Gebläsekonvektor - PWW
kühlen	T Raumtemp. 27 °C (DB) / 19 °C (WB)	T Raumtemp. 20 °C (DB)
	T Wassereintr. 18 °C T Wasseraustr. 36 °C	T Wassereintr. 70 °C T Wasseraustr. 60 °C
heizen	T Raumtemp. 20 °C (DB)	Glykolkonzentration: 0 %
	T Wassereintr. 18 °C	
	T Wassereintr. 6 °C	

Die technischen Daten beziehen sich auf die europäische Vorschrift EN14511 - Richtlinie 2002/31/CE

Argo Xfetto patentiert von Argoclima S.p.A. (N. 261412) seit 8 Januar 2009

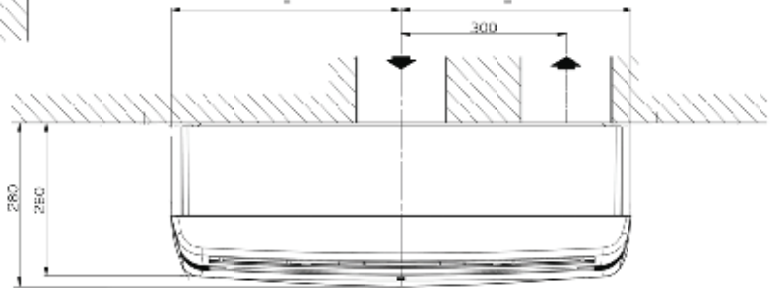
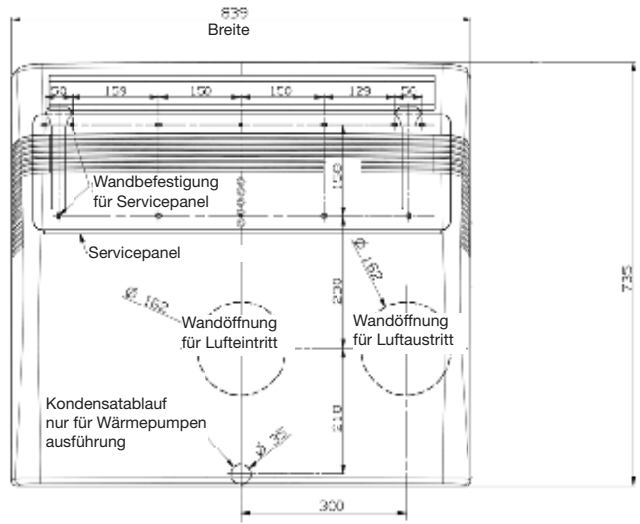
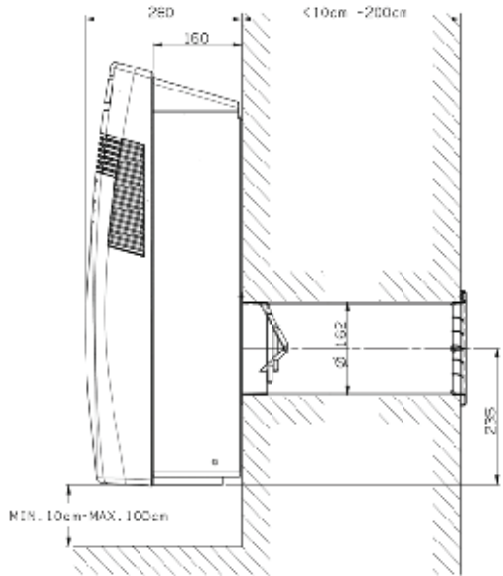

Alle Abmessungen in mm

Notizen:

ON OFF

Split- und Package on/off,
Wärmepumpenausführung,
Geräte mit Winterregelung - bis zu
einer Leistung von 14 kW.



AW 726/735 H

kühlen/heizen - ohne Winterregelung *Einsatzgrenze + 19 °C

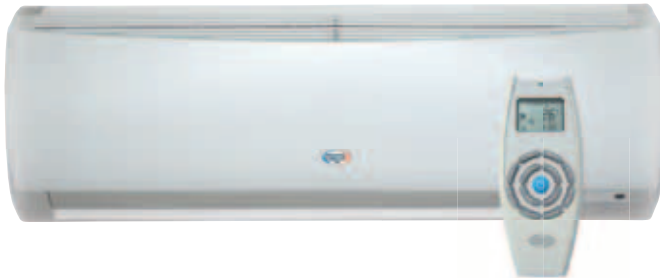

incl. Fernbedienung



- Klimagerät und Wärmepumpe, Wandmodell
- Umweltfreundliches Kühlmittel R410A (HFC)
- Automatische Umschaltung Kühlbetrieb - Heizbetrieb
- Fernbedienung mit 24h - Digitalzeitschalter und Thermostat, 4 Adressen einstellbar
- Doppelter Temperaturfühler (Fernbedienung und interne Einheit)
- Betrieb auch ohne Fernbedienung
- Default „I Feel-Funktion“ für optimalen Komfort
- Entfeuchtung durch Dry-Funktion
- Automatische Anpassung an nächtliche Temperaturänderungen
- Drei-Stufen-Tangentialventilator, programmierbar oder automatisch
- Horizontale Swing-Luftlamelle, programmierbar in 6 festen Stellungen oder mit automatischem Swing
- Vertikale Luftlamelle mit Schutzgitter an der Rückseite: dadurch besteht die Möglichkeit, das Klimagerät in geringem Abstand zum Boden zu installieren (Mindestabstand 1,7 m)
- Waschbare Filter; optionaler Aktivkohlefilter zur Geruchsabsorption
- Doppelter Kondenswasserablass (RE/LI) zur Erleichterung der Installation
- Leistungsstarker Rotationskompressor
- **Automatischer Wiederanlauf nach Spannungsausfall**
- Elektronische Schutzfunktionen für Innengeräte: Frostschutz, Sperrung der Kaltluftabgabe im Heizbetrieb während der Abtauzyklen, elektronische Überdrucksicherung
- Frostschutzfunktion für Außengeräte
- Selbsttestfunktion zur Fehlerdiagnose

ON OFF

So lange Vorrat reicht!

So lange Vorrat reicht!

		AW726HLF		AW735HLF	
		730.3274		730.3275	
		AE726SH		AE735SH	
		730.3127		730.3128	
Eigenschaften	Maßeinheit	Kühlen	Heizen	Kühlen	Heizen
Kälteleistung	kW	2,65	3,00	3,4	3,7
Energieklasse	ABCDEFGH	A	A	A	A
E.E.R. / C.O.P.	(kW/kW)	3,44	3,80	3,21	3,61
Luftstrom I.E. (h.m.n.)	m ³ /h	450-400-370		470-430-390	
Entfeuchtung	l/h	1,2	-	1,5	-
Ventilatorstufen (I.E./A.E.)	n°	3 + Auto/1		3 + Auto/1	
Schalldruck I.E. (h.m.n.)	dB(A)	41-36-32		41-36-32	
Schalldruck A.E. (h.)	dB(A)	37		40	
Stromversorgung	V/Ph/Hz	230/1/50		230/1/50	
Leistungsaufnahme	kW	0,770	0,790	1,060	1,025
Stromaufnahme	A	3,50	3,60	5,40	5,20
Verdichter		Rollkolben		Rollkolben	
Kältemittel		R410A		R410A	
Durchmesser Flüssigkeitsleitung	mm(Zoll")	6,35(1/4")		6,35(1/4")	
Durchmesser Saugleitung	mm(Zoll")	9,52(3/8")		12,7(1/2")	
max. Leitungslänge (mit Standardfüllung)	m	7,5		7,5	
max. Leitungslänge (mit zusätzlicher Füllung)	m	15		15	
Kältemittel-Zusatzfüllung	gr/m	20		20	
max. Höhenunterschied zw. den Einh. (A.E. oben/I.E. unten)	m	7		7	
max. Höhenunterschied zw. den Einh. (I.E. oben/A.E. unten)	m	7		7	
Nettogewicht I.E./A.E.	kg	8/35		8/35	
Maße I.E. (H/B/T)	mm	270x805x214		270x805x214	
Maße A.E. (H/B/T)	mm	540x700x265		540x700x265	

Die technischen Daten beziehen sich auf die europäische Vorschrift EN14511 - Richtlinie 2002/31/CE

*Einsatzgrenzen und Anschlussstabellen siehe Seite 128

AW 726/735 CL

nur kühlen - mit Winterregelung *Einsatzgrenze - 15 °C



incl. Fernbedienung



- Klimagerät, Wandmodell
- Umweltfreundliches Kühlmittel R410A (HFC)
- Einphasen-Stromversorgung 230/1/50
- Betrieb bei Außentemperaturen bis -15°C
- Fernbedienung mit 24h – Digitalzeitschalter und Thermostat, 4 Adressen einstellbar
- Doppelter Temperaturfühler (Fernbedienung und interne Einheit)
- Betrieb auch ohne Fernbedienung
- Default „I Feel-Funktion“ für optimalen Komfort
- Entfeuchtung durch Dry-Funktion
- Automatische Anpassung an nächtliche Temperaturänderungen
- Drei-Stufen-Tangentialventilator, programmierbar oder automatisch
- Horizontale Swing-Luftlamelle, programmierbar in 6 festen Stellungen oder mit automatischem Swing
- Vertikale Luftlamelle mit Schutzgitter an der Rückseite: dadurch besteht die Möglichkeit, das Klimagerät in kürzerem Abstand zum Boden zu installieren (Mindestabstand 1,7 m)
- Waschbare Filter; optionaler Aktivkohlefilter zur Geruchsabsorption
- Doppelter Kondenswasserablass (RE/LI) zur Erleichterung der Installation
- Leistungsstarker Rollkolbenverdichter
- **Automatischer Wiederanlauf nach Spannungsausfall**
- Elektronische Schutzfunktionen für Innengeräte: Frostschutz, elektronische Überdrucksicherung
- Selbsttestfunktion zur Fehlerdiagnose

So lange Vorrat reicht!

Inneneinheit		AW726CLF	AW735CLF
Bestell-Nr.		730.3276	730.3277
Außeneinheit		AE726SCL	AE735SCL
Bestell-Nr.		730.3122	730.3123
Eigenschaften	Maßeinheit	Kühlen	Kühlen
Kälteleistung	kW	2,70	3,40
Energieklasse	ABCDEFGH	A	A
E.E.R. / C.O.P.	(kW/kW)	3,51	3,24
Luftstrom I.E. (h.m.n.)	m ³ /h	450-400-370	470-430-390
Entfeuchtung	l/h	0,8	1,5
Ventilatorstufen (I.E./A.E.)	n°	3 + Auto/1	3 + Auto/1
Schalldruck I.E. (h.m.n.)	dB(A)	41-36-32	41-36-32
Schalldruck A.E. (h.)	dB(A)	37	40
Stromversorgung	V/Ph/Hz	230/1/50	230/1/50
Leistungsaufnahme	kW	0,770	1,050
Stromaufnahme	A	3,40	4,70
Verdichter		Rollkolben	Rollkolben
Kältemittel		R410A	R410A
Durchmesser Flüssigkeitsleitung	mm(Zoll")	6,35(1/4")	6,35(1/4")
Durchmesser Saugleitung	mm(Zoll")	9,52(3/8")	12,7(1/2")
max. Leitungslänge (mit Standardfüllung)	m	7,5	7,5
max. Leitungslänge (mit zusätzlicher Füllung)	m	15	15
Kältemittel-Zusatzfüllung	gr/m	20	20
max. Höhenunterschied zw. den Einh. (A.E. oben/I.E. unten)	m	7	7
max. Höhenunterschied zw. den Einh. (I.E. oben/A.E. unten)	m	7	7
Nettogewicht I.E./A.E.	kg	8/34	8/34
Maße I.E. (H/B/T)	mm	270x805x214	270x805x214
Maße A.E. (H/B/T)	mm	540x700x265	540x700x265

Die technischen Daten beziehen sich auf die europäische Vorschrift EN14511 - Richtlinie 2002/31/CE

*Einsatzgrenzen und Anschlussstabellen siehe Seite 128

AW 752 CL - AW 764 CL

nur kühlen - mit Winterregelung *Einsatzgrenze - 15 °C



incl. Fernbedienung



- Klimagerät, Wandmodell
- Umweltfreundliches Kühlmittel R410A (HFC)
- Einphasen-Stromversorgung 230/1/50
- Betrieb bei Außentemperaturen bis -15°C
- Fernbedienung mit 24h – Digitalzeitschalter und Thermostat, 4 Adressen einstellbar
- Doppelter Temperaturfühler (Fernbedienung und interne Einheit)
- Betrieb auch ohne Fernbedienung
- Default „I Feel-Funktion“ für optimalen Komfort
- Entfeuchtung durch Dry-Funktion
- Automatische Anpassung an nächtliche Temperaturänderungen
- Drei-Stufen-Tangentialventilator, programmierbar oder automatisch
- Horizontale Swing-Luftlamelle, programmierbar in 6 festen Stellungen oder mit automatischem Swing
- Vertikale Luftlamelle mit Schutzgitter an der Rückseite: dadurch besteht die Möglichkeit, das Klimagerät in kürzerem Abstand zum Boden zu installieren (Mindestabstand 1,7 m)
- Waschbare Filter; optionaler Aktivkohlefilter zur Geruchsabsorption
- Doppelter Kondenswasserablass (RE/LI) zur Erleichterung der Installation
- Leistungsstarker Rollkolbenverdichter
- **Automatischer Wiederanlauf nach Spannungsausfall**
- Elektronische Schutzfunktionen für Innengeräte: Frostschutz, elektronische Überdrucksicherung
- Selbsttestfunktion zur Fehlerdiagnose

ON OFF

		AW752CL	AW752CL	AW764CL
Inneneinheit		AW752CL	AW752CL	AW764CL
Bestell-Nr.		730.3245	730.3245	730.3246
Außeneinheit		AE752SCL	AE752SCL3	AE764SCL3
Bestell-Nr.		730.3124	730.3125	730.3126
Eigenschaften	Maßeinheit	Kühlen	Kühlen	Kühlen
Kälteleistung	kW	5,20	5,30	6,50
Energieklasse	ABCDEFGH	A	A	B
E.E.R. / C.O.P.	(kW/kW)	3,25	3,21	3,13
Luftstrom I.E. (h.m.n.)	m ³ /h	880-710-580	880-710-580	880-710-580
Entfeuchtung	l/h	2,0	2,0	2,5
Ventilatorstufen (I.E./A.E.)	n°	3 + Auto/1	3 + Auto/1	3 + Auto/1
Schalldruck I.E. (h.m.n.)	dB(A)	46-43-38	46-43-38	49-43-38
Schalldruck A.E. (h.)	dB(A)	43	44	47
Stromversorgung	V/Ph/Hz	230/1/50	400/3N/50	400/3N/50
Leistungsaufnahme	kW	1,60	1,65	2,08
Stromaufnahme	A	7,10	3,40	4,20
Verdichter		Rollkolben	Rollkolben	Rollkolben
Kältemittel		R410A	R410A	R410A
Durchmesser Flüssigkeitsleitung	mm(Zoll")	6,35(1/4")	6,35(1/4")	6,35(1/4")
Durchmesser Saugleitung	mm(Zoll")	12,7(1/2")	12,7(1/2")	15,88(5/8")
max. Leitungslänge (mit Standardfüllung)	m	10	10	12,5
max. Leitungslänge (mit zusätzlicher Füllung)	m	20	20	30
Kältemittel-Zusatzfüllung	gr/m	20	20	25
max. Höhenunterschied zw. den Einh. (A.E. oben/I.E. unten)	m	15	15	15
max. Höhenunterschied zw. den Einh. (I.E. oben/A.E. unten)	m	15	15	15
Nettogewicht I.E./E.E.	kg	12/55	12/55	12/71
Maße I.E. (H/B/T)	mm	285x995x240	285x995x240	285x995x240
Maße A.E. (H/B/T)	mm	630x830x305	630x830x305	735x940x340

Die technischen Daten beziehen sich auf die europäische Vorschrift EN14511 - Richtlinie 2002/31/CE

*Einsatzgrenzen und Anschlussstabellen siehe Seite 128



FC 735/752 CL

nur kühlen - mit Winterregelung *Einsatzgrenze - 15 °C



incl. Fernbedienung



- Klimagerät Konsolen-/Unterdeckengerät
- Umweltfreundliches Kältemittel R410A (HFC)
- Betrieb bei Außentemperaturen bis -15°C
- Fernbedienung mit 24h -Digitalzeitschalter und Thermostat, 4 Adressen einstellbar
- Doppelter Temperaturfühler (Fernbedienung und interne Einheit)
- Betrieb auch ohne Fernbedienung
- Default „I Feel-Funktion“ für optimalen Komfort
- Entfeuchtung durch Dry-Funktion
- Automatische Anpassung an nächtliche Temperaturänderungen

- Drei-Stufen- Zentrifugalventilator, programmierbar oder automatisch
- Horizontale Swing-Luftlamelle, programmierbar in 6 festen Stellungen oder mit automatischem Swing
- Manuell verstellbare vertikale Umlenklappe
- Waschbare Filter; optionaler Aktivkohlefilter zur Geruchsabsorption
- Leistungsstarker Rollkolbenverdichter
- Automatischer Wiederanlauf nach Spannungsausfall
- Elektronische Überdrucksicherung
- Selbsttestfunktion zur Fehlerdiagnose

		FC735CL	FC752CL
Inneneinheit		FC735CL	FC752CL
Bestell-Nr.		730.3269	730.3270
Außeneinheit		AE735SCL	AE752SCL
Bestell-Nr.		730.3123	730.3124
Eigenschaften	Maßeinheit	Kühlen	Kühlen
Kälteleistung	kW	3,40	5,00
Energieklasse	ABCDEFG	A	A
E.E.R.	(kW/kW)	3,24	3,23
Luftstrom I.E. (h.m.n.)	m ³ /h	670-550-450	715-610-510
Entfeuchtung	l/h	1,5	1,8
Ventilatorstufen (I.E./A.E.)	n°	3 + Auto/1	3 + Auto/1
Schalldruck I.E. (h.m.n.)	dB(A)	47-44-39	49-47-40
Schalldruck A.E. (h.)	dB(A)	40	43
Stromversorgung	V/Ph/Hz	230/1/50	230/1/50
Leistungsaufnahme	kW	1,05	1,55
Stromaufnahme	A	4,70	7,00
Verdichter		Rollkolben	Rollkolben
Kältemittel		R410A	R410A
Durchmesser Flüssigkeitsleitung	mm(Zoll")	6,35(1/4")	6,35(1/4")
Durchmesser Saugleitung	mm(Zoll")	12,7(1/2")	12,7(1/2")
max. Leitungslänge (mit Standardfüllung)	m	7,5	10
max. Leitungslänge (mit zusätzlicher Füllung)	m	15	20
Kältemittel-Zusatzfüllung	gr/m	20	20
max. Höhenunterschied zw. den Einh. (A.E. oben/I.E. unten)	m	7	15
max. Höhenunterschied zw. den Einh. (I.E. oben/A.E. unten)	m	7	15
Nettogewicht I.E./A.E.	kg	23,5/34	23,5/55
Maße I.E. (H/B/T)	mm	680x900x190	680x900x190
Maße A.E. (H/B/T)	mm	540x700x265	630x830x305

*Einsatzgrenzen und Anschlussstabellen siehe Seite 128

Die technischen Daten beziehen sich auf die europäische Vorschrift EN14511 - Richtlinie 2002/31/CE

FC 752/764 CL

nur kühlen - mit Winterregelung *Einsatzgrenze - 15 °C



incl. Fernbedienung



- Klimagerät Konsolen-/Unterdeckengerät
- Umweltfreundliches Kältemittel R410A (HFC)
- Betrieb bei Außentemperaturen bis -15°C
- Fernbedienung mit 24h -Digitalzeitschalter und Thermostat, 4 Adressen einstellbar
- Doppelter Temperaturfühler (Fernbedienung und interne Einheit)
- Betrieb auch ohne Fernbedienung
- Default „I Feel-Funktion“ für optimalen Komfort
- Entfeuchtung durch Dry-Funktion
- Automatische Anpassung an nächtliche Temperaturänderungen

- Drei-Stufen- Zentrifugalventilator, programmierbar oder automatisch
- Horizontale Swing-Luftlamelle, programmierbar in 6 festen Stellungen oder mit automatischem Swing
- Manuell verstellbare vertikale Umlenklappe
- Waschbare Filter; optionaler Aktivkohlefilter zur Geruchsabsorption
- Leistungsstarker Rollkolbenverdichter
- **Automatischer Wiederanlauf nach Spannungsausfall**
- Elektronische Überdrucksicherung
- Selbsttestfunktion zur Fehlerdiagnose

		FC752CL	FC764CL
Inneneinheit		FC752CL	FC764CL
Bestell-Nr.		730.3270	730.3271
Außeneinheit		AE752SCL3	AE764SCL3
Bestell-Nr.		730.3125	730.3126
Eigenschaften	Maßeinheit	Kühlen	Kühlen
Kälteleistung	kW	5,00	6,50
Energieklasse	ABCDEFG	A	B
E.E.R. / C.O.P.	(kW/kW)	3,23	3,13
Luftstrom I.E. (h.m.n.)	m ³ /h	715-610-510	890-790-640
Entfeuchtung	l/h	1,8	2,0
Ventilatorstufen (I.E./A.E.)	n°	3 + Auto/1	3 + Auto/1
Schalldruck I.E. (h.m.n.)	dB(A)	49-47-40	51-49-46
Schalldruck A.E. (h.)	dB(A)	44	47
Stromversorgung	V/Ph/Hz	400/3N/50	400/3N/50
Leistungsaufnahme	kW	1,55	2,08
Stromaufnahme	A	3,20	4,20
Verdichter		Rollkolben	Rollkolben
Kältemittel		R410A	R410A
Durchmesser Flüssigkeitsleitung	mm(Zoll")	6,35(1/4")	6,35(1/4")
Durchmesser Saugleitung	mm(Zoll")	12,7(1/2")	15,88(5/8")
max. Leitungslänge (mit Standardfüllung)	m	10	12,5
max. Leitungslänge (mit zusätzlicher Füllung)	m	20	30
Kältemittel-Zusatzfüllung	gr/m	20	25
max. Höhenunterschied zw. den Einh. (A.E. oben/I.E. unten)	m	15	15
max. Höhenunterschied zw. den Einh. (I.E. oben/A.E. unten)	m	15	15
Nettogewicht I.E./E.E.	kg	23,5/55	23,5/71
Maße I.E. (H/B/T)	mm	680x900x190	680x900x190
Maße A.E. (H/B/T)	mm	630x830x305	735x940x340

*Einsatzgrenzen und Anschlussstabellen siehe Seite 128

Die technischen Daten beziehen sich auf die europäische Vorschrift EN14511 - Richtlinie 2002/31/CE

ON OFF

AW 752/764...

AW 726/735HLF, AW 726/735CLF

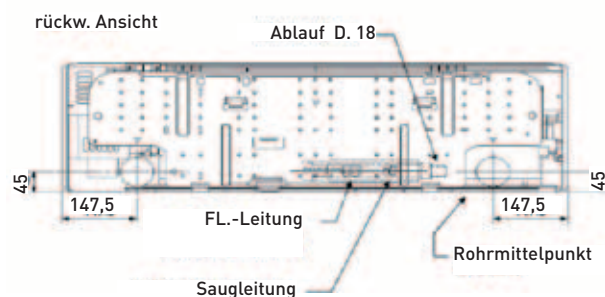
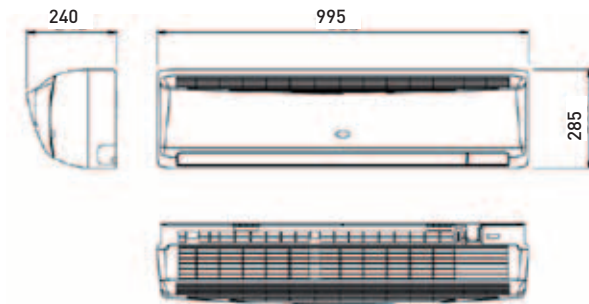
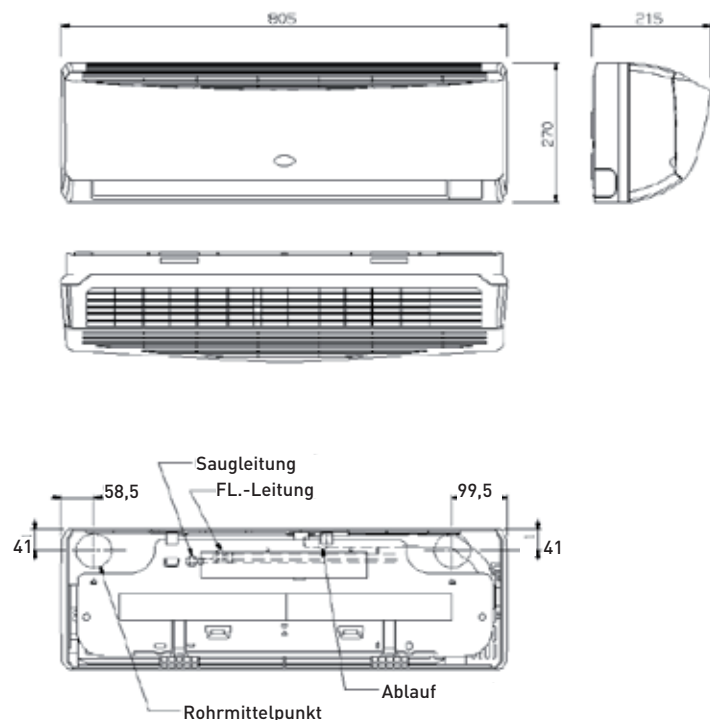

FC 735/752/764...

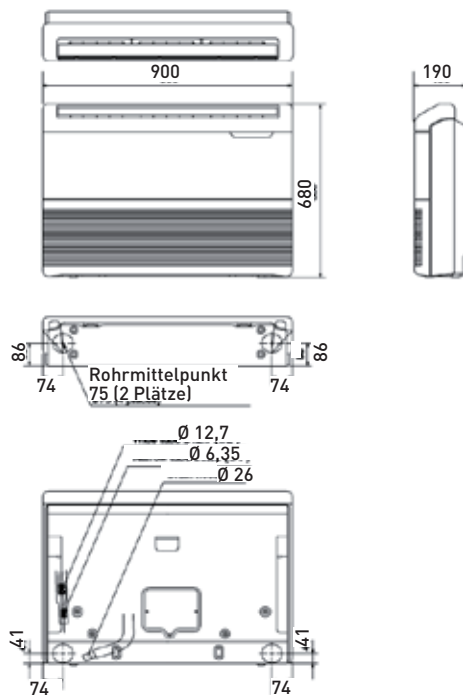

PACKAGE



Split und Package DC Inverter mit Wärmepumpenfunktion bis zu einer Leistung von 14 kW für Mono- und Simultanbetrieb, in Wand-/Decken-/und Bodenausführung (Kassetten und Kanalanschluß)



AWS 71 PH

mit Winterregelung *Einsatzgrenze - 15 °C Fernbedienung als Zubehör ab Seite 92



Diese Produktpalette ist mit der INVERTER-Technologie ausgestattet, die es ermöglicht die Rotationsgeschwindigkeit des Kompressors und damit die Leistung der Klimaanlage zu steuern. Die Kühl- oder Wärmeleistung der Klimaanlage passt sich sanft den Bedürfnissen an.

Im Bereich der Schallleistung hat die INVERTER-Technologie bedeutende Vorteile.

- Wandgerät – Klimagerät, kühlen/heizen
- DC Inverter Technologie für R 410 A
- Infrarot-Fernbedienung mit 24 h Digitalzeitschaltuhr, bzw. Kabelfernbedienung
- automatische "Wohlfühlfunktion" für beste Komfortbedingungen
- 3-Stufen Regelung des Tangentiallüfters mit der Fernbedienung
- Temperatursensor eingebaut in die Fernbedienung
- automatische Umschaltung kühlen/heizen – Raumtemperatur
- Trocknungs- oder Entfeuchtungsfunktion ohne Kühlbetrieb
- Gebläsestufen einstellbar - auto oder 3 Stufen manuell

- Nachtabsenkung
- dynamische "refrigerant flowrate control" mittels Mikroprozessor, elektronischem Expansionsventil und "Fuzzy logic"
- horizontale, verstellbare Luftleitlamellen gewähren eine individuelle Luftverteilung
- vertikale Luftleitlamellen manuell einstellbar
- Spezialschaltung, verhindert das Einblasen von kühler Luft im Heizungsmodus
- waschbarer Mikrofilter gegen Schmutzpartikel
- Stromversorgung 230V/1Ph/50Hz
- **automatischer Wiederanlauf nach Spannungsausfall**
- hohe Effizienz, Verdichter - "Twin-Rotor" DC Inverter
- Innengeräte kombinierbar mit Ausseneinheiten in beiden Spannungsvarianten - 230 V/1 Ph/50 Hz und 400 V/3 Ph/50 Hz

So lange Vorrat reicht!

		AWS71PH	
Inneneinheit		AWS71PH	
Bestell-Nr.		730.3216	
Außeneinheit		AES71PIH (E/P) / H3P	
Bestell-Nr.		730.3192 / 730.3180	
Eigenschaften	Maßeinheit	Kühlen	Heizen
Kälteleistung	kW	7,10 (2,2-8,0)	8,00 (2,2-9,0)
Energieklasse	ABCDEF	B	B
E.E.R. / C.O.P.	(kW/kW)	3,01	3,54
Luftstrom I.E. (h.m.n.)	m³/h	1.140-1.020-840	
Entfeuchtung	l/h	4,0	
Ventilatorstufen (I.E./A.E.)	n°	3 + Auto / 3 (Auto)	
Schalldruck I.E. (h.m.n.)	dB(A)	41-37-34	
Schalldruck A.E. (h.)	dB(A)	49	
Stromversorgung	V/Ph/Hz	230/1/50 - 400/3/50	
Leistungsaufnahme	kW	2,36	2,26
Verdichter		DC Inverter Twin Rollkolben	
Kältemittel		R410A	
Durchmesser Flüssigkeitsleitung	mm(Zoll")	9,52(3/8")	
Durchmesser Saugleitung	mm(Zoll")	15,88(5/8")	
max. Leitungslänge (mit Standardfüllung)	m	30	
max. Leitungslänge (mit zusätzlicher Füllung)	m	50	
Kältemittel-Zusatzfüllung	gr/m	40	
max. Höhenunterschied zw. den Einh. (A.E. oben/I.E. unten)	m	50	
max. Höhenunterschied zw. den Einh. (I.E. oben/A.E. unten)	m	30	
Nettogewicht I.E./A.E.	kg	21/58	
Maße I.E. (H/B/T)	mm	330x1.140x228	
Maße A.E. (H/B/T)	mm	780x940x340	

Die technischen Daten beziehen sich auf die europäische Vorschrift EN14511 - Richtlinie 2002/31/CE

*Einsatzgrenzen und Anschlussstabellen siehe Seite 129



ASS 71/100 PH

mit Winterregelung *Einsatzgrenze - 15 °C Fernbedienung als Zubehör ab Seite 92



Die Split-Kassetten ASS stellen die ideale Lösung für die Klimatisierung von gewerblichen Räumen dar, bei denen ein Maximum an Nutzfläche freigehalten werden soll. Die Modelle sind sehr servicefreundlich.

Im Bereich der Schalleistung hat die INVERTER-Technologie bedeutende Vorteile.

- DC Inverter Technologie für R 410 A
- Kassetten – Klimagerät, kühlen/heizen
- Infrarot-Fernbedienung mit 24 h Digitalzeitschaltuhr
- Temperatursensor eingebaut in die Fernbedienung
- automatische Umschaltung kühlen/heizen – Raumtemperatur
- Trocknungs- oder Entfeuchtungsfunktion ohne Kühlbetrieb
- 3 Gebläsestufen einstellbar durch die Fernbedienung
- Nachtabsenkung
- Dynamische "refrigerant flowrate control" mittels Mikroprozessor, elektronischem Expansionsventil und "Fuzzy logic"

- einstellbare Luftleitlamellen garantieren eine bessere Frischluftverteilung
- Spezialschaltung, verhindert das Einblasen von kühler Luft im Heizungsmodus
- waschbarer Mikrofilter gegen Schmutzpartikel
- Frischluftanschluss möglich (Zubehör: Lufteintrittskammer Bestell-Nr. 730.1708/1709)
- zweifache Anschlussmöglichkeit für Luftkanäle in angrenzende Räume durch vorgestanzte Öffnungen
- Kondensatwasserpumpe eingebaut
- **automatischer Wiederanlauf nach Spannungsausfall**
- hohe Effizienz, Verdichter - "Twin-Rotor" DC Inverter
- Innengeräte kombinierbar mit Ausseneinheiten in beiden Spannungsvarianten - 230 V/1 Ph/50 Hz und 400 V/3 Ph/50 Hz

		ASS71PH		ASS100PH	
		730.3227		730.3228	
Inneneinheit		ASG0025E 730.1730		ASG3648E 730.1731	
Bestell-Nr.		AES71PIH (E/P)/ H3P		AES100PIH (E/P)/ H3 (E/P)	
Blende Bestell-Nr.		730.3192 730.3180		730.3115 730.3172	
Außeneinheit		Kühlen Heizen		Kühlen Heizen	
Bestell-Nr.		730.3192 730.3180		730.3115 730.3172	
Eigenschaften		Maßeinheit		Maßeinheit	
Kälteleistung (min-max)		kW		kW	
Energieklasse		ABCDEF		ABCDEF	
E.E.R. / C.O.P.		(kW/kW)		(kW/kW)	
Luftstrom I.E. (h.m.n.)		m³/h		m³/h	
Entfeuchtung		l/h		l/h	
Ventilatorstufen (I.E./A.E.)		n°		n°	
Schalldruck I.E. (h.m.n.)		dB(A)		dB(A)	
Schalldruck A.E. (h.)		dB(A)		dB(A)	
Stromversorgung		V/Ph/Hz		V/Ph/Hz	
Leistungsaufnahme		kW		kW	
Verdichter		DC Inverter Twin Rollkolben		DC Inverter Twin Rollkolben	
Kältemittel		R410A		R410A	
Durchmesser Flüssigkeitsleitung		mm(Zoll")		mm(Zoll")	
Durchmesser Saugleitung		mm(Zoll")		mm(Zoll")	
max. Leitungslänge (mit Standardfüllung)		m		m	
max. Leitungslänge (mit zusätzlicher Füllung)		m		m	
Kältemittel-Zusatzfüllung		gr/m		gr/m	
max. Höhenunterschied zw. den Einh. (A.E. oben/I.E. unten)		m		m	
max. Höhenunterschied zw. den Einh. (I.E. oben/E.A. unten)		m		m	
Nettogewicht I.E. + Blende / A.E.		kg		kg	
Maße I.E. + Blende (H/B/T)		mm		mm	
Maße A.E. (H/B/T)		mm		mm	
		7,10 (2,2-8,0)	8,00 (2,2-9,0)	10,00 (2,2-11,2)	11,20 (2,2-12,50)
		A	A	A	A
		3,64	3,72	4,00	4,00
		1.140-1.020-840		1.920-1.680-1.320	
			3,6		4,6
		3 + Auto / 3 (Auto)		3 + Auto / 3 (Auto)	
		47-45-41		53-50-46	
		49		52	
		230/1/50 - 400/3/50		230/1/50 - 400/3/50	
		2,13	2,07	3,12	2,96
		9,52(3/8")		9,52(3/8")	
		15,88(5/8")		15,88(5/8")	
		30		30	
		50		50	
		40		40	
		50		50	
		30		30	
		28/58		35/65	
		338x860x860		338x1.150x860	
		780x940x340		780x940x340	1330x940x410



ASS 125 PH

mit Winterregelung *Einsatzgrenze - 15 °C Fernbedienung als Zubehör ab Seite 92



Die Split-Kassetten ASS stellen die ideale Lösung für die Klimatisierung von gewerblichen Räumen dar, bei denen ein Maximum an Nutzfläche freigehalten werden soll. Die Modelle sind sehr servicefreundlich.

Im Bereich der Schalleistung hat die INVERTER-Technologie bedeutende Vorteile.

- DC Inverter Technologie für R 410 A
- Kassetten – Klimagerät, kühlen/heizen
- Infrarot-Fernbedienung mit 24 h Digitalzeitschaltuhr
- Temperatursensor eingebaut in die Fernbedienung
- automatische Umschaltung kühlen/heizen – Raumtemperatur
- Trocknungs- oder Entfeuchtungsfunktion ohne Kühlbetrieb
- 3 Gebläsestufen einstellbar durch die Fernbedienung
- Nachtabsenkung
- Dynamische "refrigerant flowrate control" mittels Mikroprozessor, elektronischem Expansionsventil und "Fuzzy logic"
- einstellbare Luftleitlamellen garantieren eine bessere Frischluftverteilung
- Speziialschaltung, verhindert das Einblasen von kühler Luft im Heizungsmodus
- waschbarer Mikrofilter gegen Schmutzpartikel
- Frischluftanschluss möglich (Zubehör: Lufteintrittskammer Bestell-Nr. 730.1708/1709)
- zweifache Anschlussmöglichkeit für Luftkanäle in angrenzende Räume durch vorgestanzte Öffnungen
- Kondensatwasserpumpe eingebaut
- **automatischer Wiederanlauf nach Spannungsausfall**
- hohe Effizienz, Verdichter - "Twin-Rotor" DC Inverter
- Innengeräte kombinierbar mit Ausseneinheiten in beiden Spannungsvarianten - 230 V/1 Ph/50 Hz und 400 V/3 Ph/50 Hz

Inneneinheit		ASS125PH	
Bestell-Nr.		730.3229	
Blende Bestell-Nr.		ASG3648E 730.1731	
Außeneinheit		AES125PIH (P) / H3 (E/P)	
Bestell-Nr.		730.3116	730.3173
Eigenschaften	Maßeinheit	Kühlen	Heizen
Kälteleistung (min-max)	kW	12,50 (2,7-14,0)	14,00 (2,7-16,00)
Energieklasse	ABCDEFGH	A	A
E.E.R. / C.O.P.	(kW/kW)	2,81	3,32
Luftstrom I.E. (h.m.n.)	m ³ /h	1.920-1.680-1.320	
Entfeuchtung	l/h	6,3	
Ventilatorstufen (I.E./A.E.)	n°	3 + Auto / 3 (Auto)	
Schalldruck I.E. (h.m.n.)	dB(A)	53-50-46	
Schalldruck A.E. (h.)	dB(A)	51	54
Stromversorgung	V/Ph/Hz	230/1/50 - 400/3/50	
Leistungsaufnahme	kW	3,86	3,83
Verdichter		DC Inverter Twin Rollkolben	
Kältemittel		R410A	
Durchmesser Flüssigkeitsleitung	mm(Zoll")	9,52(3/8")	
Durchmesser Saugleitung	mm(Zoll")	15,88(5/8")	
Leitungslänge (mit Standardfüllung)	m	30	
Leitungslängelänge (mit zusätzlicher Füllung)	m	50	
Kältemittel-Zusatzfüllung	gr/m	40	
Max. Höhenunterschied zw. den Einh. (A.E. oben/I.E. unten)	m	50	
Max. Höhenunterschied zw. den Einh. (I.E. oben/A.E. unten)	m	30	
Nettogewicht I.E. + Blende / A.E.	kg	35/76	
Maße I.E. + Blende (H/B/T)	mm	338x1.150x860	
Maße A.E. (H/B/T)	mm	1230x940x340	910x940x340



ADS 71 PH

mit Winterregelung *Einsatzgrenze - 15 °C Fernbedienung als Zubehör ab Seite 92



Diese Split-Klimasysteme für den Kanaleinbau sind eine komplette Lösung für Räume wie Büros, Hallen, Sitzungssäle und Geschäfte, wo eine Zwischendecke vorhanden ist und man großen Wert auf geräuscharmen Betrieb legt.

Im Bereich der Schallleistung hat die INVERTER-Technologie bedeutende Vorteile.

- DC Inverter Technologie für R 410 A
- 3 Gebläsestufen, verfügbare externe Pressung von 50 bis 120 Pa (Fan Boosterbetrieb)
- einfache Veränderung der verfügbaren Pressung
- Frischluftanschluss möglich
- Spezialschaltung, verhindert das Einblasen von kühler Luft im Heizungsmodus
- Infrarot-Fernbedienung mit 24 h Digitalzeitschaltuhr
- Temperatursensor eingebaut in die Fernbedienung
- Kabel-Fernbedienung mit Konfigurations- und Diagnosefunktion und der Möglichkeit eines Wochen-Timers (nicht im Lieferumfang enthalten, separat zu bestellen)
- Trocknungs- oder Entfeuchtungsfunktion ohne Kühlbetrieb
- Betriebsmodus für die Nacht (Nachtabsenkung)
- dynamische "refrigerant flowrate control" mittels Mikroprozessor, elektronischem Expansionsventil und "Fuzzy logic"
- Kondensatwasserpumpe eingebaut
- **automatischer Wiederanlauf nach Spannungsausfall**
- hohe Effizienz, Verdichter - "Twin-Rotor" DC Inverter
- Innengeräte kombinierbar mit Ausseneinheiten in beiden Spannungsvarianten - 230 V/1 Ph/50 Hz und 400 V/3 Ph/50 Hz

So lange Vorrat reicht!

		ADS71PH	
Bestell-Nr.		730.3222	
Außeneinheit		AES71PIH (E/P) / H3P	
Bestell-Nr.		730.3192	730.3180
Eigenschaften		Kühlen	Heizen
Kälteleistung (min-max)	Maßeinheit	7,10 (2,2-8,0)	8,00 (2,2-9,0)
Energieklasse	ABCDEF	C	C
E.E.R. / C.O.P.	(kW/kW)	2,73	3,16
Luftstrom I.E. (h.m.n.)	m ³ /h	1.080-900-780	
Entfeuchtung	l/h	3,5	
stat.Pressung (min-max) ** Boosterbetrieb HG	Pa	50/100**	
Ventilatorstufen (I.E./A.E.)	n°	3 + Auto / 3 (Auto)	
Schallleistung I.E. (h.m.n.)	dB(A)	43-39-36	
Schalldruck I.E. (h.m.n.)	dB(A)	34-30-27	
Schalldruck am Ausgang der Kanäle	dB(A)	< 20	
Schalldruck A.E. (h.)	dB(A)	49	
Stromversorgung	V/Ph/Hz	230/1/50 - 400/3/50	
Leistungsaufnahme	kW	2,51	2,39
Verdichter		DC Inverter Twin Rollkolben	
Kältemittel		R410A	
Durchmesser Flüssigkeitsleitung	mm(Zoll")	9,52(3/8")	
Durchmesser Saugleitung	mm(Zoll")	15,88(5/8")	
max. Leitungslänge (mit Standardfüllung)	m	30	
max. Leitungslänge (mit zusätzlicher Füllung)	m	50	
Kältemittel-Zusatzfüllung	gr/m	40	
max. Höhenunterschied zw. den Einh. (A.E. oben/I.E. unten)	m	50	
max. Höhenunterschied zw. den Einh. (I.E. oben/A.E. unten)	m	30	
Durchmesser Luftanschlusses	mm	200	
Nettogewicht I.E. / A.E.	kg	32/58	
Maße I.E. (H/B/T)	mm	310x1.000x630	
Maße A.E. (H/B/T)	mm	780x940x340	

Die technischen Daten beziehen sich auf die europäische Vorschrift EN14511 - Richtlinie 2002/31/CE

*Einsatzgrenzen und Anschlussstabellen siehe Seite 129



ADS 100 PH

mit Winterregelung *Einsatzgrenze - 15 °C Fernbedienung als Zubehör ab Seite 92



Diese Split-Klimasysteme für den Kanaleinbau sind eine komplette Lösung für Räume wie Büros, Hallen, Sitzungssäle und Geschäfte, wo eine Zwischendecke vorhanden ist und man großen Wert auf geräuscharmen Betrieb legt.

Im Bereich der Schalleistung hat die INVERTER-Technologie bedeutende Vorteile.

- DC Inverter Technologie für R 410 A
- 3 Gebläsestufen, verfügbare externe Pressung von 50 bis 120 Pa (Fan Boosterbetrieb)
- einfache Veränderung der verfügbaren Pressung
- Frischluftanschluss möglich
- Spezialschaltung, verhindert das Einblasen von kühler Luft im Heizungsmodus
- Infrarot-Fernbedienung mit 24 h Digitalzeitschaltuhr
- Temperatursensor eingebaut in die Fernbedienung
- Kabel-Fernbedienung mit Konfigurations- und Diagnosefunktion und der Möglichkeit eines Wochen-Timers (nicht im Lieferumfang enthalten, separat zu bestellen)
- Trocknungs- oder Entfeuchtungsfunktion ohne Kühlbetrieb
- Betriebsmodus für die Nacht (Nachtabsenkung)
- dynamische "refrigerant flowrate control" mittels Mikroprozessor, elektronischem Expansionsventil und "Fuzzy logic"
- Kondensatwasserpumpe eingebaut
- **automatischer Wiederanlauf nach Spannungsausfall**
- hohe Effizienz, Verdichter - "Twin-Rotor" DC Inverter
- Innengeräte kombinierbar mit Ausseneinheiten in beiden Spannungsvarianten - 230 V/1 Ph/50 Hz und 400 V/3 Ph/50 Hz

		ADS100PH (P)	
Inneneinheit		730.3223	
Bestell-Nr.		AES100PIH (P) / H3 (E/P)	
Außeneinheit		730.3115	730.3172
Bestell-Nr.			
Eigenschaften	Maßeinheit	Kühlen	Heizen
Kälteleistung (min-max)	kW	10,00 (2,2-11,2)	11,20 (2,2-12,50)
Energieklasse	ABCDEFGH	C	C
E.E.R. / C.O.P.	(kW/kW)	3,06	3,37
Luftstrom I.E. (h.m.n.)	m ³ /h	1.800-1.560-1.260	
Entfeuchtung	l/h	4,2	
stat.Pressung (min-max) ** Boosterbetrieb HG	Pa	50/100**	
Ventilatorstufen (I.E./A.E.)	n°	3 + Auto / 3 (Auto)	
Schalleistung I.E. (h.m.n.)	dB(A)	47-42-40	
Schalldruck I.E. (h.m.n.)	dB(A)	38-33-31	
Schalldruck am Ausgang der Kanäle	dB(A)	< 20	
Schalldruck A.E. (h.)	dB(A)	52	
Stromversorgung	V/Ph/Hz	230/1/50 - 400/3/50	
Leistungsaufnahme	kW	3,55	3,30
Verdichter		DC Inverter Twin Rollkolben	
Kältemittel		R410A	
Durchmesser Flüssigkeitsleitung	mm(Zoll")	9,52(3/8")	
Durchmesser Saugleitung	mm(Zoll")	15,88(5/8")	
Leitungslänge (mit Standardfüllung)	m	30	
Leitungslänge (mit zusätzlicher Füllung)	m	50	
Kältemittel-Zusatzfüllung	gr/m	40	
Max. Höhenunterschied zw. den Einh. (A.E. oben/I.E. unten)	m	50	
Max. Höhenunterschied zw. den Einh. (I.E. oben/A.E. unten)	m	30	
Durchmesser Luftanschlusses	mm	200	
Nettogewicht I.E. / A.E.	kg	47/65	
Maße I.E. (H/B/T)	mm	310x1.480x630	
Maße A.E. (H/B/T)	mm	780x940x340	1330x940x340

Die technischen Daten beziehen sich auf die europäische Vorschrift EN14511 - Richtlinie 2002/31/CE

*Einsatzgrenzen und Anschlussstabellen siehe Seite 129

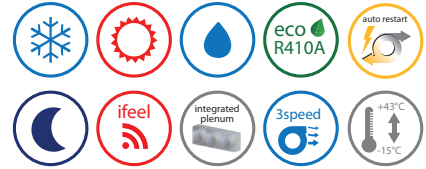

ADS 125 PH

mit Winterregelung *Einsatzgrenze - 15 °C Fernbedienung als Zubehör ab Seite 92



Diese Split-Klimasysteme für den Kanaleinbau sind eine komplette Lösung für Räume wie Büros, Hallen, Sitzungssäle und Geschäfte, wo eine Zwischendecke vorhanden ist und man großen Wert auf geräuscharmen Betrieb legt.

Im Bereich der Schallleistung hat die INVERTER-Technologie bedeutende Vorteile.

- DC Inverter Technologie für R 410 A
- 3 Gebläsestufen, verfügbare externe Pressung von 50 bis 120 Pa (Fan Boosterbetrieb)
- einfache Veränderung der verfügbaren Pressung
- Frischluftanschluss möglich
- Spezialschaltung, verhindert das Einblasen von kühler Luft im Heizungsmodus
- Infrarot-Fernbedienung mit 24 h Digitalzeitschaltuhr

- Temperatursensor eingebaut in die Fernbedienung
- Kabel-Fernbedienung mit Konfigurations- und Diagnosefunktion und der Möglichkeit eines Wochen-Timers (nicht im Lieferumfang enthalten, separat zu bestellen)
- Trocknungs- oder Entfeuchtungsfunktion ohne Kühlbetrieb
- Betriebsmodus für die Nacht (Nachtabsenkung)
- dynamische "refrigerant flowrate control" mittels Mikroprozessor, elektronischem Expansionsventil und "Fuzzy logic"
- Kondensatwasserpumpe eingebaut
- automatischer Wiederanlauf nach Spannungsausfall
- hohe Effizienz, Verdichter - "Twin-Rotor" DC Inverter
- Innengeräte kombinierbar mit Ausseneinheiten in beiden Spannungsvarianten - 230 V/1 Ph/50 Hz und 400 V/3 Ph/50 Hz

		ADS125PH (P)	
Inneneinheit		ADS125PH (P)	
Bestell-Nr.		730.3224	
Außeneinheit		AES125PIH (P) / H3E (P)	
Bestell-Nr.		730.3116	730.3173
Eigenschaften	Maßeinheit	Kühlen	Heizen
Kälteleistung (min-max)	kW	12,50 (2,7-14,0)	14,00 (2,7-16,00)
Energieklasse	ABCDEFGH	C	C
E.E.R. / C.O.P.	(kW/kW)	2,43	2,81
Luftstrom I.E. (h.m.n.)	m ³ /h	1.980-1.560-1.320	
Entfeuchtung	l/h	6,6	
stat.Pressung (min-max) ** Boosterbetrieb HG	Pa	50/100**	
Ventilatorstufen (I.E./A.E.)	n°	3 + Auto / 3 (Auto)	
Schallleistung I.E. (h.m.n.)	dB(A)	49-46-42	
Schalldruck I.E. (h.m.n.)	dB(A)	40-37-33	
Schalldruck am Ausgang der Kanäle	dB(A)	< 20	
Schalldruck A.E. (h.)	dB(A)	51	54
Stromversorgung	V/Ph/Hz	230/1/50 - 400/3/50	
Leistungsaufnahme	kW	5,14	4,85
Verdichter		DC Inverter Twin Rollkolben	
Kältemittel		R410A	
Durchmesser Flüssigkeitsleitung	mm(Zoll")	9,52(3/8")	
Durchmesser Saugleitung	mm(Zoll")	15,88(5/8")	
max. Leitungslänge (mit Standardfüllung)	m	30	
max. Leitungslänge (mit zusätzlicher Füllung)	m	50	
Kältemittel-Zusatzfüllung	gr/m	40	
max. Höhenunterschied zw. den Einh. (A.E. oben/I.E. unten)	m	50	
max. Höhenunterschied zw. den Einh. (I.E. oben/A.E. unten)	m	30	
Durchmesser Luftanschlusses	mm	200	
Nettogewicht I.E. / A.E.	kg	47/76	
Maße I.E. (H/B/T)	mm	310x1.480x630	
Maße A.E. (H/B/T)	mm	1230x940x340	910x940x340

Die technischen Daten beziehen sich auf die europäische Vorschrift EN14511 - Richtlinie 2002/31/CE

*Einsatzgrenzen und Anschlussstabellen siehe Seite 129



ACS 71/100 PH

mit Winterregelung *Einsatzgrenze - 15 °C Fernbedienung als Zubehör ab Seite 92



Das Klima-Deckengerät ACS bietet eine vernünftige Lösung für die Klimatisierung von gewerblich genutzten Räumen, in denen die Bodenflächen freibleiben sollen oder in denen es keine Zwischendecke gibt.

Im Bereich der Schalleistung hat die INVERTER-Technologie bedeutende Vorteile.

- Unterdecken – Klimagerät, kühlen/heizen
- DC Inverter Technologie für R 410 A
- Infrarot-Fernbedienung mit 24 h Digitalzeitschaltuhr, bzw. Kabelfernbedienung
- automatische "Wohlfühlfunktion" für beste Komfortbedingungen
- 3-Stufen Regelung des Tangentiallüfters mit der Fernbedienung
- Temperatursensor eingebaut in die Fernbedienung
- automatische Umschaltung kühlen/heizen – Raumtemperatur
- Trocknungs- oder Entfeuchtungsfunktion ohne Kühlbetrieb
- Gebläsestufen einstellbar - auto oder 3 Stufen manuell

- dynamische "refrigerant flowrate control" mittels Mikroprozessor, elektronischem Expansionsventil und "Fuzzy logic"
- Nachtabsenkung
- einstellbare Luftleitlamellen garantieren eine bessere Frischluftverteilung
- vertikale Luftleitlamellen manuell einstellbar
- Speziialschaltung, verhindert das Einblasen von kühler Luft im Heizungsmodus
- waschbarer Mikrofilter gegen Schmutzpartikel
- Stromversorgung 230V/1Ph/50Hz
- **automatischer Wiederanlauf nach Spannungsausfall**
- hohe Effizienz, Verdichter - "Twin-Rotor" DC Inverter
- Innengeräte kombinierbar mit Ausseneinheiten in beiden Spannungsvarianten - 230 V/1 Ph/50 Hz und 400 V/3 Ph/50 Hz

So lange Vorrat reicht!

So lange Vorrat reicht!

	Maßeinheit	ACS71PH 730.3217		ACS100PH 730.3218	
		AES71PIH (E/P)/ H3P 730.3192	730.3180	AES100PIH (E/P)/ H3 (E/P) 730.3115	730.3172
Inneneinheit					
Bestell-Nr.					
Außeneinheit					
Bestell-Nr.					
Eigenschaften					
Kälteleistung (min-max)	kW	7,10 (2,2-8,0)	8,00 (2,2-9,0)	10,00 (2,2-11,2)	11,20 (2,2-12,50)
Energieklasse	ABCDEFG	B	B	B	A
E.E.R. / C.O.P.	(kW/kW)	3,01	3,13	3,66	3,89
Luftstrom I.E. (h.m.n.)	m³/h	1.098-900-840		1.650-1.380-1.200	
Entfeuchtung	l/h	3,0		3,9	
Ventilatorstufen (I.E./A.E.)	n°	3 + Auto / 3 (Auto)		3 + Auto / 3 (Auto)	
Schalldruck I.E. (h.m.n.)	dB(A)	38-36-33		41-38-35	
Schalldruck A.E. (h.)	dB(A)	49		52	
Stromversorgung	V/Ph/Hz	230/1/50 - 400/3/50		230/1/50 - 400/3/50	
Leistungsaufnahme	kW	2,35	2,25	3,29	3,67
Verdichter		DC Inverter Twin Rollkolben		DC Inverter Twin Rollkolben	
Kältemittel		R410A		R410A	
Durchmesser Flüssigkeitsleitung	mm(Zoll")	9,52(3/8")		9,52(3/8")	
Durchmesser Saugleitung	mm(Zoll")	15,88(5/8")		15,88(5/8")	
Leitungslänge (mit Standardfüllung)	m	30		30	
Leitungslänge (mit zusätzlicher Füllung)	m	50		50	
Kältemittel-Zusatzfüllung	gr/m	40		40	
Max. Höhenunterschied zw. den Einh. (A.E. oben/I.E. unten)	m	50		50	
Max. Höhenunterschied zw. den Einh. (I.E. oben/A.E. unten)	m	30		30	
Nettogewicht I.E. / E.E.	kg	25/58		33/65	
Maße I.E. (H/B/T)	mm	210x1.180x680		210x1.595x680	
Maße A.E. (H/B/T)	mm	780x940x340		780x940x340	1330x940x340

Die technischen Daten beziehen sich auf die europäische Vorschrift EN14511 - Richtlinie 2002/31/CE

*Einsatzgrenzen und Anschlussstabellen siehe Seite 129



ACS 125 PH

mit Winterregelung *Einsatzgrenze - 15 °C Fernbedienung als Zubehör ab Seite 92



Das Klima-Deckengerät ACS bietet eine vernünftige Lösung für die Klimatisierung von gewerblich genutzten Räumen, in denen die Bodenflächen freibleiben sollen oder in denen es keine Zwischendecke gibt.

Im Bereich der Schalleistung hat die INVERTER-Technologie bedeutende Vorteile.

- Unterdecken - Klimagerät, kühlen/heizen
- DC Inverter Technologie für R 410 A
- Infrarot-Fernbedienung mit 24 h Digitalzeitschaltuhr, bzw. Kabelfernbedienung
- automatische "Wohlfühlfunktion" für beste Komfortbedingungen
- 3-Stufen Regelung des Tangentiallüfters mit der Fernbedienung
- Temperatursensor eingebaut in die Fernbedienung
- automatische Umschaltung kühlen/heizen - Raumtemperatur
- Trocknungs- oder Entfeuchtungsfunktion ohne Kühlbetrieb
- Gebläsestufen einstellbar - auto oder 3 Stufen manuell

- dynamische "refrigerant flowrate control" mittels Mikroprozessor, elektronischem Expansionsventil und "Fuzzy logic"
- Nachtabsenkung
- einstellbare Luftleitlamellen garantieren eine bessere Frischluftverteilung
- vertikale Luftleitlamellen manuell einstellbar
- Spezielschaltung, verhindert das Einblasen von kühler Luft im Heizungsmodus
- waschbarer Mikrofilter gegen Schmutzpartikel
- Stromversorgung 230V/1Ph/50Hz
- **automatischer Wiederanlauf nach Spannungsausfall**
- hohe Effizienz, Verdichter - "Twin-Rotor" DC Inverter
- Innengeräte kombinierbar mit Ausseneinheiten in beiden Spannungsvarianten - 230 V/1 Ph/50 Hz und 400 V/3 Ph/50 Hz

So lange Vorrat reicht!

		ACS125PH (B)	
		730.3219	
		AES125PIH (P) / H3E (P)	
		730.3116	730.3173
		Kühlen	Heizen
Inneneinheit			
Bestell-Nr.			
Außeneinheit			
Bestell-Nr.			
Eigenschaften	Maßeinheit		
Kälteleistung (min-max)	kW	12,50 (2,7-14,0)	14,00 (2,7-16,00)
Energieklasse	ABCDEFGH	B	B
E.E.R. / C.O.P.	(kW/kW)	2,36	3,15
Luftstrom I.E. (h.m.n.)	m ³ /h	1.800-1.560-1.320	
Entfeuchtung	l/h	5,6	
Ventilatorstufen (I.E./A.E.)	n°	3 + Auto / 3 (Auto)	
Schalldruck I.E. (h.m.n.)	dB(A)	43-40-37	
Schalldruck A.E. (h.)	dB(A)	51	54
Stromversorgung	V/Ph/Hz	230/1/50 - 400/3/50	
Leistungsaufnahme	kW	5,29	4,45
Verdichter		DC Inverter Twin Rollkolben	
Kältemittel		R410A	
Durchmesser Flüssigkeitsleitung	mm(Zoll")	9,52(3/8")	
Durchmesser Saugleitung	mm(Zoll")	15,88(5/8")	
max. Leitungslänge (mit Standardfüllung)	m	30	
max. Leitungslänge (mit zusätzlicher Füllung)	m	50	
Kältemittel-Zusatzfüllung	gr/m	40	
max. Höhenunterschied zw. den Einh. (A.E. oben/I.E. unten)	m	50	
max. Höhenunterschied zw. den Einh. (I.E. oben/A.E. unten)	m	30	
Nettogewicht I.E. / A.E.	kg	35/76	
Maße I.E. (H/B/T)	mm	210x1.595x680	
Maße A.E. (H/B/T)	mm	1230x940x340	910x940x340

Package DC Inverter für Simultanbetrieb

AES 71PIH3E (P)

AES 100 PIH3E (P)
AES 125 PIH3E (P)



AES 71PIH(E/P)/3E (P)

Kälteleistung: 7,1 kW
Kälteleistung: 8,0 kW

AES 100 PIH(P)/H3E (P)

Kälteleistung: 10,0 kW
Heizleistung: 11,2 kW

AES 125 PIH(P)/H3E (P)

Kälteleistung: 12,5 kW
Heizleistung: 14,0 kW

Aussengerät -->

AES71PIH/H3E

Innengeräte		Type	kühlen				Gesamtleistung kW	heizen				Gesamtleistung kW	
			Leistung Innengerät (kW)					Leistung Innengerät (kW)					
			A	B	C	D		A	B	C	D		
anschließbare Innengeräte	1 Gerät	AWS71PH	Wand	7,10	-	-	-	7,1 (2,2-8,0)	8,00	-	-	-	8,0 (2,2-9,0)
		ASS71PH	Kassette	7,10	-	-	-	7,1 (2,2-8,0)	8,00	-	-	-	8,0 (2,2-9,0)
		ACS71PH	Unterdecke	7,10	-	-	-	7,1 (2,2-8,0)	8,00	-	-	-	8,0 (2,2-9,0)
	2 Geräte auch gemischt	ADS71PH	Kanalanschluß	7,10	-	-	-	7,1 (2,2-8,0)	8,00	-	-	-	8,0 (2,2-9,0)
		AWS36PH	Wand	3,55	3,55	-	-	7,1 (2,2-8,0)	4,00	4,00	-	-	8,0 (2,2-9,0)
		ASS36PH	Kassette	3,55	3,55	-	-	7,1 (2,2-8,0)	4,00	4,00	-	-	8,0 (2,2-9,0)
		ADS36PH	Kanalanschluß	3,55	3,55	-	-	7,1 (2,2-8,0)	4,00	4,00	-	-	8,0 (2,2-9,0)
		FC36PHG	Boden/Decke	3,55	3,55	-	-	7,1 (2,2-8,0)	4,00	4,00	-	-	8,0 (2,2-9,0)

Aussengerät -->

AES100PIH/H3E

Innengeräte		Type	kühlen				Gesamtleistung kW	heizen				Gesamtleistung kW	
			Leistung Innengerät (kW)					Leistung Innengerät (kW)					
			A	B	C	D		A	B	C	D		
anschließbare Innengeräte	1 Gerät	ASS100PH	Kassette	10,00	-	-	-	10,0 (2,2-11,2)	11,20	-	-	-	11,2 (2,2-12,5)
		ACS100PH	Unterdecke	10,00	-	-	-	10,0 (2,2-11,2)	11,20	-	-	-	11,2 (2,2-12,5)
		ADS100PH	Kanalanschluß	10,00	-	-	-	10,0 (2,2-11,2)	11,20	-	-	-	11,2 (2,2-12,5)
	2 Geräte auch gemischt	AWS56PH	Wand	5,00	5,00	-	-	10,0 (2,2-11,2)	5,60	5,60	-	-	11,2 (2,2-12,5)
		ASS56PH	Kassette	5,00	5,00	-	-	10,0 (2,2-11,2)	5,60	5,60	-	-	11,2 (2,2-12,5)
		ADS56PH	Kanalanschluß	5,00	5,00	-	-	10,0 (2,2-11,2)	5,60	5,60	-	-	11,2 (2,2-12,5)
		FC56PHG	Boden/Decke	5,00	5,00	-	-	10,0 (2,2-11,2)	5,60	5,60	-	-	11,2 (2,2-12,5)

Aussengerät -->

AES125PIH/H3B

Innengeräte		Type	kühlen				Gesamtleistung kW	heizen				Gesamtleistung kW	
			Leistung Innengerät (kW)					Leistung Innengerät (kW)					
			A	B	C	D		A	B	C	D		
anschließbare Innengeräte	1 Gerät	ASS125PH	Kassette	12,50	-	-	-	12,5 (2,7-14,0)	14,00	-	-	-	14,0 (2,7-16,0)
		ACS125PH	Unterdecke	12,50	-	-	-	12,5 (2,7-14,0)	14,00	-	-	-	14,0 (2,7-16,0)
		ADS125PH	Kanalanschluß	12,50	-	-	-	12,5 (2,7-14,0)	14,00	-	-	-	14,0 (2,7-16,0)
	2 Geräte auch gemischt	AWS71PH	Wand	6,25	6,25	-	-	12,5 (2,7-14,0)	7,00	7,00	-	-	14,0 (2,7-16,0)
		ASS71PH	Kassette	6,25	6,25	-	-	12,5 (2,7-14,0)	7,00	7,00	-	-	14,0 (2,7-16,0)
		ACS71PH	Unterdecke	6,25	6,25	-	-	12,5 (2,7-14,0)	7,00	7,00	-	-	14,0 (2,7-16,0)
		ADS71PH	Kanalanschluß	6,25	6,25	-	-	12,5 (2,7-14,0)	7,00	7,00	-	-	14,0 (2,7-16,0)
		AWS45PH	Wand	4,16	4,16	4,16	-	12,5 (2,7-14,0)	4,66	4,66	4,66	-	14,0 (2,7-16,0)
		ASS45PH	Kassette	4,16	4,16	4,16	-	12,5 (2,7-14,0)	4,66	4,66	4,66	-	14,0 (2,7-16,0)
	3 Geräte auch gemischt	ADS45PH	Kanalanschluß	4,16	4,16	4,16	-	12,5 (2,7-14,0)	4,66	4,66	4,66	-	14,0 (2,7-16,0)
		FC45PHG	Boden/Decke	4,16	4,16	4,16	-	12,5 (2,7-14,0)	4,66	4,66	4,66	-	14,0 (2,7-16,0)
		AWS36PH	Wand	3,12	3,12	3,12	3,12	12,5 (2,7-14,0)	3,50	3,50	3,50	3,50	14,0 (2,7-16,0)
		ASS36PH	Kassette	3,12	3,12	3,12	3,12	12,5 (2,7-14,0)	3,50	3,50	3,50	3,50	14,0 (2,7-16,0)
		ADS36PH	Kanalanschluß	3,12	3,12	3,12	3,12	12,5 (2,7-14,0)	3,50	3,50	3,50	3,50	14,0 (2,7-16,0)
		FC36PHG	Boden/Decke	3,12	3,12	3,12	3,12	12,5 (2,7-14,0)	3,50	3,50	3,50	3,50	14,0 (2,7-16,0)

- Anmerkung 1 Innengeräte beinhalten in ihrer Bezeichnung eine Zahl zur Identifikation der Nennleistung in kW (i.e.: 71=7,1kW=25000 BTU/h)
- Anmerkung 2 Die Innengeräte haben die gleichen Charakteristiken wie die Innengeräte der MultiSet DC Inverter-Systeme; einzige Differenz ist die Type des eingebauten Pcb.
- Anmerkung 3 Die Kontrollsysteme (kabellos, Kabel, Wochentimer, Systemkontr., etc...) sind deckungsgleich zu den MultiSet DCInverter Systemen .

Package DCI für Simultanbetrieb

- Die Geräte mit DC Inverter Technologie können mit 2, 3 und 4 Innengeräten für einen Raum kombiniert werden. Sie arbeiten simultan. Diese Art von Installation ist vor allem für grosse Geschäfte, Restaurants und Großraumbüros eine ideale Lösung.
- Sie bringt eine bessere Luftverteilung und damit optimalen Komfort.
- 2 Inneneinheiten (Duo) benötigen einen 2 Wege Verteilerkit.
- 3 Inneneinheiten (Trio) benötigen 2 Verteilerkits (2 Wege)
- 4 Inneneinheiten (Quattro) benötigen 3 Verteilerkits (2 Wege)
- Spezielschaltung, verhindert das Einblasen von kühler Luft im Heizungsmodus dynamische “refrigerant flowrate control“ mittels mikroprozessor, elektronischem Expansionsventil und “Fuzzy logic“ automatische Wiedereinschaltung nach Spannungsausfall
- hohe Effizienz, Verdichter - “Twin-Rotor“ DC Inverter
- Wahlweise: Infrarot-Fernbedienung mit programmierbarem 24-Stunden-Timer und voller Funktionskontrolle oder Kabel-Fernbedienung mit Konfigurations- und Diagnosefunktion und der Möglichkeit eines Wochen-Timers (nicht im Lieferumfang enthalten, separat zu bestellen). Der Hersteller empfiehlt die Kabel-Fernbedienung



Wandgeräte



Kassettengeräte



Kanalanschlussgeräte



Unterdeckengeräte



Boden/Deckengeräte

Verrohrung

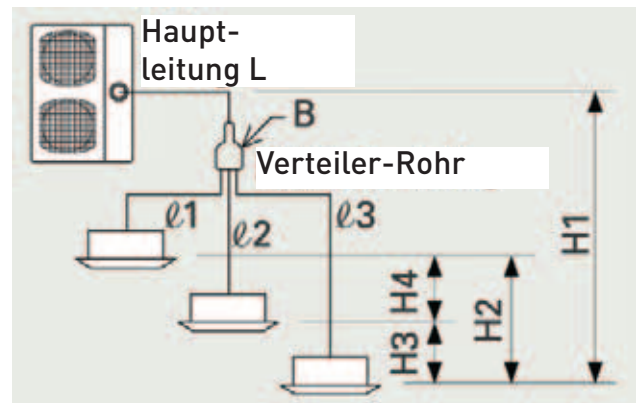
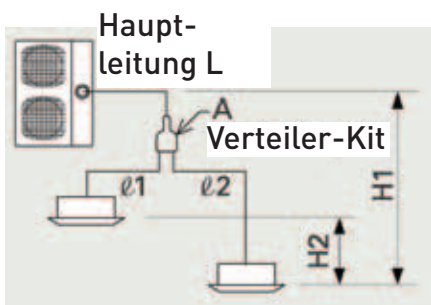
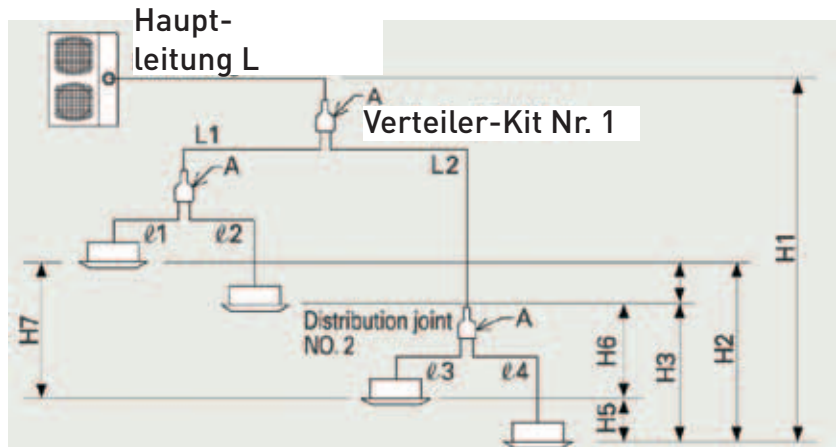

Rohrleitungslängen (Duo/Trio/Quattro)

Beschreibung	Duo	Trio	Quattro	Länge (m)
Rohrlänge vom Außengerät zum weitest entfernten Innengerät	L+I1 L+I2	L+I1, L+I2 L+I3	L+L1+I1, L+L1+I2 L+L2+I3, L+L2+I4	50
Rohrlänge nach der ersten Verteilung	l1, l2	l1, l2, l3	L1+I1, L1+I2 L2+I3, L2+I4	15
Differenz zwischen max. und min. Rohrlänge nach der ersten Verteilung	l1>l2	l1>l2>l3	Max: L2+I4 Min: L1+I1	10
Max. Rohrlängendifferenz zwischen der Gesamtlänge und der ersten Verteilung	-	-	L2>L1 L2-L1	10
Max. Rohrlängendifferenz zwischen der Gesamtlänge und der zweiten Verteilung	-	-	l2>l1 l4>l3	10
Max. Höhendifferenz zwischen den Geräten (Außeneinheit oben)		H1		30
Max. Höhendifferenz zwischen den Geräten (Inneneinheit oben)		H1		15
Max. Höhendifferenz zwischen den Innengeräten	H2	H2, H3, H4	H2, H3, H4, H5, H6, H7	0,5

Rohrleitungsdurchmesser der Inneneinheiten

Type Innengeräte -->		36	45	56	71	100	125
Durchmesser Flüssigkeitsleitung	mm(inch")	6,35(1/4")	6,35(1/4")	6,35(1/4")	9,52(3/8")	9,52(3/8")	9,52(3/8")
Durchmesser Saugleitung	mm(inch")	12,7(1/2")	12,7(1/2")	12,7(1/2")	15,88(5/8")	15,88(5/8")	15,88(5/8")

Tabelle Inneneinheiten

Deckengeräte						
	Luftdurchsatz (h.m.l.)	Entfeuchtung	Gebälsestufen	Schallpegel(h.m.l.)	Abmessungen (HxBxT)	Nettogewicht
AWS36PH	m ³ /h 720-600-420	l/h 1,9	3 + Auto	dB(A) 35-31-27	mm 285x995x203	kg 12
AWS45PH	m ³ /h 720-600-420	l/h 1,9	3 + Auto	dB(A) 35-31-27	mm 285x995x203	kg 12
AWS56PH	m ³ /h 780-660-480	l/h 2,1	3 + Auto	dB(A) 38-34-30	mm 285x995x203	kg 12
AWS71PH	m ³ /h 1140-1020-840	l/h 4,0	3 + Auto	dB(A) 41-37-34	mm 330x1.140x228	kg 21
Kassettengeräte						
ASS36PH	m ³ /h 700-600-500	l/h 1,2	3 + Auto	dB(A) 43-40-37	mm 273x575x575	kg 16
ASS45PH	m ³ /h 750-630-530	l/h 2,3	3 + Auto	dB(A) 44-40-37	mm 273x575x575	kg 18
ASS56PH	m ³ /h 750-630-530	l/h 2,3	3 + Auto	dB(A) 44-40-37	mm 273x575x575	kg 18
ASGM0918 (Blende)	-	-	-	-	mm 41x730x730	kg 2,5
ASS71PH (mit Blende)	m ³ /h 1140-1020-840	l/h 3,6	3 + Auto	dB(A) 47-45-41	mm 338x860x860	kg 22
ASG0025E(Blende)	-	-	-	-	mm 30x860x860	kg 6
ASS100PH (mit Blende)	m ³ /h 1920-1680-1320	l/h 4,6	3 + Auto	dB(A) 53-50-46	mm 338x1150x860	kg 27
ASS125PH (mit Blende)	m ³ /h 1920-1680-1320	l/h 6,3	3 + Auto	dB(A) 53-50-46	mm 338x1150x860	kg 27
ASG3648E (Blende)	-	-	-	-	mm 30x1150x860	kg 8
Kanalanschlußgeräte						
ADS36PH	m ³ /h 600-510-440	l/h 1,5	3 + Auto	dB(A) 45-43-40	mm 266x926x571	kg 30
2-Wege Anschluß(je 200mm)	-	-	-	-	mm 266x926x200	kg 6
ADS45PH	m ³ /h 875-600-400	l/h 2,3	3 + Auto	dB(A) 45-38-33	mm 266x1132x571	kg 35
ADS56PH	m ³ /h 875-600-400	l/h 2,3	3 + Auto	dB(A) 45-38-33	mm 266x1132x571	kg 35
3-Wege Anschluß(je 200mm)	-	-	-	-	mm 266x1132x200	kg 7,5
ADS71PH	m ³ /h 1080-900-780	l/h 3,5	3 + Auto	dB(A) 34-30-27	mm 310x1000x630	kg 32
ADS100PH	m ³ /h 1800-1560-1260	l/h 4,2	3 + Auto	dB(A) 38-33-31	mm 310x1480x630	kg 47
ADS125PH	m ³ /h 1980-1560-1320	l/h 6,6	3 + Auto	dB(A) 40-37-33	mm 310x1480x630	kg 47
Boden/Deckengeräte						
FC36PHG	m ³ /h 700-590-500	l/h 1,3	3 + Auto	dB(A) 47-43-38	mm 680x900x190	kg 23,5
FC45PHG	m ³ /h 830-760-665	l/h 2,3	3 + Auto	dB(A) 52-49-46	mm 680x900x190	kg 23,5
FC56PHG	m ³ /h 830-760-665	l/h 2,3	3 + Auto	dB(A) 52-49-46	mm 680x900x190	kg 23,5
Deckengeräte						
ACS71PH	m ³ /h 1098-900-840	l/h 3,0	3 + Auto	dB(A) 38-36-33	mm 210x1180x680	kg 25
ACS100PH	m ³ /h 1650-1380-1200	l/h 3,9	3 + Auto	dB(A) 41-38-35	mm 210x1595x680	kg 33
ACS125PH	m ³ /h 1800-1560-1320	l/h 5,6	3 + Auto	dB(A) 43-40-37	mm 210x1595x680	kg 35

Achtung: Für die Innengeräte beachten Sie bitte die Kombinationstabelle



Kanalanschluß mit rundem Ausblas (2) 730.1725



Kanalanschluß mit rundem Ausblas (3) 730.1726

Package DC Inverter für Simultanbetrieb

AES 71/100/125 PIH/H3 mit Winterregelung

*Einsatzgrenze - 15 °C
Fernbedienung als Zubehör ab Seite 92

AES 100 PIH3E (P)
AES 125 PIH3E (P)



AES 100 PIH (P)
AES 125 PIH (P)



AES 71PIH (E/P)



AES 71PIH3 (E/P)

Die Geräte mit DC Inverter Technologie können mit 2, 3 und 4 Innengeräten für einen Raum kombiniert werden. Sie arbeiten simultan. Diese Art von Installation ist vor allem für grosse Geschäfte, Restaurants und Großraumbüros eine ideale Lösung.

Sie bringt eine bessere Luftverteilung und damit optimalen Komfort.

Die Kontrollsysteme ermöglichen eine Kombination und Steuerung von bis zu 256 Innengeräten.

- 2 Inneneinheiten (Duo) benötigen einen 2 Wege Verteilerkit.
- 3 Inneneinheiten (Trio) benötigen einen 3 Wege Verteilerkit.
- 4 Inneneinheiten (Quattro) benötigen 3 Verteilerkits (2 Wege)

- Speziialschaltung, verhindert das Einblasen von kühler Luft im Heizungsmodus,
- dynamische "refrigerant flowrate control" mittels Mikroprozessor, elektronischem Expansionsventil und "Fuzzy logic"
- hohe Effizienz, Verdichter - "Twin-Rotor" DC Inverter

Außeneinheit Bestell-Nr.	Maßeinheit	AES71PIH (E/P)/H3E (P) 730.3192/730.3180		AES100PIH (P)/H3E (P) 730.3115/730.3172		AES125PIH (P)/H3E (P) 730.3116/730.3173	
		Kühlen	Heizen	Kühlen	Heizen	Kühlen	Heizen
Kühlleistung (min-max)	kW	7,10 (2,2-8,0)	8,00 (2,2-9,0)	10,00 (2,2-11,2)	11,20 (2,2-12,50)	12,50 (2,7-14,0)	14,00 (2,7-16,00)
Schalldruck A.E. (h.)	dB(A)	47	49	51	52	52	53
Stromversorgung	V/Ph/Hz	230/1/50 - 400/3/50		230/1/50 - 400/3/50		230/1/50 - 400/3/50	
Verdichter		DC Inverter Twin Rollkolben		DC Inverter Twin Rollkolben		DC Inverter Twin Rollkolben	
Kältemittel		R410A		R410A		R410A	
Durchmesser Flüssigkeitsleitung	mm(Zoll")	9,52(3/8")		9,52(3/8")		9,52(3/8")	
Durchmesser Gasleitung	mm(Zoll")	15,88(5/8")		15,88(5/8")		15,88(5/8")	
max. Leitungslänge (mit Standardfüllung)	m	30		30		30	
max. Leitungslänge (mit zusätzlicher Füllung)	m	50		50		50	
max. Höhenunterschied zw. den Einh. (A.E. oben/I.E. unten)	m	30		30		30	
max. Höhenunterschied zw. den Einh. (I.E. oben/A.E. unten)	m	15		15		15	
Nettogewicht	kg	58		65		100	
Maße (H/B/T)	mm	780x940x340		780x940x340		1330x940x340	
				1330x940x340		1230x940x340	
						910x940x340	

Die technischen Daten beziehen sich auf die europäische Vorschrift EN 14511 - Richtl. 2002/31/CE

*Einsatzgrenzen und Anschlussstabellen siehe Seite 129

Package DC Inverter für Simultanbetrieb

AWS 36/45/56/71PH

mit Winterregelung

* Einsatzgrenze - 15 °C
Fernbedienung als Zubehör ab Seite 92



- Inneneinheiten - Wandgerät für Multi-Simultan-Systeme
- DC Inverter Technologie für R 410 A
- Infrarot-Fernbedienung mit 24 h Digitalzeitschaltuhr (nicht im Lieferumfang, siehe Zubehör)
- Temperatursensor eingebaut in die Fernbedienung
- Kabelfernbedienung zur Konfiguration, Diagnostik und Zeitschaltuhr (nicht im Lieferumfang, siehe Zubehör)
- automatische Umschaltung kühlen/heizen – Raumtemperatur
- automatische "Wohlfühlfunktion" für beste Komfortbedingungen
- dynamische "refrigerant flowrate control" mittels Mikroprozessor, elektronischem Expansionsventil und "Fuzzy logic"
- Trocknungs- oder Entfeuchtungsfunktion ohne Kühlbetrieb
- Gebläsestufen einstellbar - auto oder 3 Stufen manuell
- Nachtabsenkung
- horizontale, verstellbare Luftleitlamellen gewähren eine individuelle Luftverteilung
- vertikale Luftleitlamellen manuell einstellbar
- Spezialschaltung, verhindert das Einblasen von kühler Luft im Heizungsmodus
- waschbarer Mikrofilter gegen Schmutzpartikel
- automatische Wiederanlauf nach Spannungsausfall

Innengerät	230/1/50	Wandgeräte		So lange Vorrat reicht!		
		AWS36PH	AWS45PH	AWS56PH	AWS71PH	
Bestell-Nr.		730.3213	730.3214	730.3215	730.3216	
Kälteleistung	(kW)	3,6	4,5	5,6	7,3	
Leistungsaufnahme kühlen	(kW)	0,033	0,033	0,033	0,052	
Heizleistung	(kW)	4,2	5	6,3	8	
Leistungsaufnahme heizen	(kW)	0,033	0,033	0,033	0,052	
Luftleistung innen (m3/h)	NG	360	480	480	600	
	MG	480	600	600	840	
Stromaufnahme (A)	HG	600	720	720	960	
	kühlen	0,15	0,15	0,15	0,23	
Entfeuchtung	heizen	0,15	0,15	0,15	0,23	
	(l/h)	2	2	2,3	4	
Luftverteilung	horizontal	manuell	manuell	manuell	manuell	
	vertikal	auto	auto	auto	auto	
Ø Kältemittelleitungen	mm	6-12	6-12	6-12	10-16	
Außen Ø Kondensatableitung	(mm)	18	18	18	18	
Schalldruck 2 m		28 / 32 / 36	28 / 32 / 36	28 / 32 / 36	35 / 38 / 42	

Die technischen Daten beziehen sich auf die europäische Vorschrift EN 14511 - Richtl. 2002/31/CE

*Einsatzgrenzen und Anschlussstabellen siehe Seite 129

Package DC Inverter für Simultanbetrieb

FC 36/45/56 PHG

mit Winterregelung * Einsatzgrenze - 15 °C
Fernbedienung als Zubehör ab Seite 92



- Inneneinheiten - Boden-/Deckengerät für Multi-Simultan-Systeme
- DC Inverter Technologie für R 410 A
- Speziialschaltung, verhindert das Einblasen von kühler Luft im Heizungsmodus
- Infrarot-Fernbedienung mit 24 h Digitalzeitschaltuhr (nicht im Lieferumfang, Zubehör)
- Temperatursensor eingebaut in die Fernbedienung
- automatische Umschaltung kühlen/heizen – Raumtemperatur
- automatische "Wohlfühlfunktion" für beste Komfortbedingungen
- Kabelfernbedienung zur Konfiguration, Diagnostik und Zeitschaltuhr (nicht im Lieferumfang, Zubehör)
- Trocknungs- oder Entfeuchtungsfunktion ohne Kühlbetrieb
- Gebläsestufen einstellbar - auto oder 3 Stufen manuell
- Nachtabsenkung
- horizontale, verstellbare Luftleitlamellen gewähren eine individuelle Luftverteilung
- vertikale Luftleitlamellen manuell einstellbar
- Speziialschaltung, verhindert das Einblasen von kühler Luft im Heizungsmodus
- automatische Wiederanlauf nach Spannungsausfall

		Boden-/Deckengeräte		So lange Vorrat reicht!	
Innengerät	230/1/50	FC36PHG	FC45PHG	FC56PHG	
Bestell-Nr.		730.3230	730.3233	730.3231	
Kälteleistung	(kW)	3,6	4,7	5,6	
Leistungsaufnahme kühlen	(kW)	0,065	0,075	0,075	
Heizleistung	(kW)	4,2	5,2	6,3	
Leistungsaufnahme heizen	(kW)	0,065	0,075	0,075	
	NG	450	580	580	
Luftleistung innen (m3/h)	MG	540	650	650	
	HG	630	720	720	
Stromaufnahme (A)	kühlen	0,29	0,38	0,38	
	heizen	0,29	0,38	0,38	
Entfeuchtung	(l/h)	1,3	2,3	2,3	
Luftverteilung	horizontal	manuell	manuell	manuell	
	vertikal	auto	auto	auto	
Ø Kältemittelleitungen	(mm)	6 - 12	6 - 12	6 - 12	
Außen Ø Kondensatableitung	(mm)	18	18	18	
Schalldruck 2 m NG	(dBA)	49	51	51	

Die technischen Daten beziehen sich auf die europäische Vorschrift EN14511 - Richtl. 2002/31/CE **Maßzeichnungen und Einsatzgrenzen ab Seite 77**

Die technischen Daten beziehen sich auf die europäische Vorschrift EN 14511 - Richtl. 2002/31/CE

*Einsatzgrenzen und Anschlussstabellen siehe Seite 129

Package DC Inverter für Simultanbetrieb

ACS 71PH

mit Winterregelung * Einsatzgrenze - 15 °C
Fernbedienung als Zubehör ab Seite 92



- Inneneinheiten - Boden-/Deckengerät für Multi-Simultan-Systeme
- DC Inverter Technologie für R 410 A
- Spezialschaltung, verhindert das Einblasen von kühler Luft im Heizungsmodus
- Infrarot-Fernbedienung mit 24 h Digitalzeitschaltuhr (nicht im Lieferumfang, Zubehör)
- Temperatursensor eingebaut in die Fernbedienung
- automatische Umschaltung kühlen/heizen – Raumtemperatur
- automatische "Wohlfühlfunktion" für beste Komfortbedingungen
- Kabelfernbedienung zur Konfiguration, Diagnostik und Zeitschaltuhr (nicht im Lieferumfang, Zubehör)
- Trocknungs- oder Entfeuchtungsfunktion ohne Kühlbetrieb
- Gebläsestufen einstellbar - auto oder 3 Stufen manuell
- Nachtabsenkung
- horizontale, verstellbare Luftleitlamellen gewähren eine individuelle Luftverteilung
- vertikale Luftleitlamellen manuell einstellbar
- Spezialschaltung, verhindert das Einblasen von kühler Luft im Heizungsmodus
- automatische Wiederanlauf nach Spannungsausfall

Unterdeckengeräte		So lange Vorrat reicht!
Innengerät	230/1/50	ACS71PH
Bestell-Nr.		730.3217
Kälteleistung	(kW)	7,3
Leistungsaufnahme kühlen	(kW)	2,35
Heizleistung	(kW)	8
Leistungsaufnahme heizen	(kW)	2,25
	NG	840
Luftleistung innen (m3/h)	MG	900
	HG	1 098
Stromaufnahme (A)	kühlen	0,35
	heizen	0,35
Entfeuchtung	(l/h)	3
Luftverteilung	horizontal	manuell
	vertikal	auto
Ø Kältemittelleitungen	mm	10 - 16
Außen Ø Kondensatableitung	(mm)	26
Schalldruck 2 m NG	(dBA)	

Die technischen Daten beziehen sich auf die europäische Vorschrift EN 14511 - Richtl. 2002/31/CE

*Einsatzgrenzen und Anschlussstabellen siehe Seite 129

Package DC Inverter für Simultanbetrieb

ASS 36/45/56/71 PH

mit Winterregelung

*Einsatzgrenze - 15 °C
Fernbedienung als Zubehör ab Seite 92



- Inneneinheiten - Kassettengerät für Multi-Simultan-Systeme
- DC Inverter Technologie für R 410 A
- Spezielschaltung, verhindert das Einblasen von kühler Luft im Heizungsmodus
- Infrarot-Fernbedienung mit 24 h Digitalzeitschaltuhr (nicht im Lieferumfang, siehe Zubehör)
- Temperatursensor eingebaut in die Fernbedienung
- automatische Umschaltung kühlen/heizen – Raumtemperatur
- Kabelfernbedienung zur Konfiguration, Diagnostik und Zeitschaltuhr (nicht im Lieferumfang, siehe Zubehör)
- automatische "Wohlfühlfunktion" für beste Komfortbedingungen
- Trocknungs- oder Entfeuchtungsfunktion ohne Kühlbetrieb
- Zentrifugalgebläsestufen einstellbar - auto oder 3 Stufen manuell
- Nachtabsenkung
- Kondensatwasserpumpe eingebaut
- waschbarer Mikrofilter gegen Schmutzpartikel
- Spezielschaltung, verhindert das Einblasen von kühler Luft im Heizungsmodus
- Frischluftanschluss möglich
- dynamische "refrigerant flowrate control" mittels Mikroprozessor, elektronischem Expansionsventil und "Fuzzy logic"
- automatische Wiederanlauf nach Spannungsausfall

So lange Vorrat reicht!

		Kassettengeräte				
		230/1/50	ASS36PH	ASS45PH	ASS56PH	ASS71PH
Innengerät			ASS36PH	ASS45PH	ASS56PH	ASS71PH
Bestell-Nr.			730.3225	730.3232	730.3226	730.3227
Blende			ASGM0918	ASGM0918	ASGM0918	ASGM025E
Bestell-Nr.			730.1732	730.1732	730.1732	730.1730
Kälteleistung	(kW)		3,6	4,7	5,6	7,3
Leistungsaufnahme kühlen	(kW)		0,087	0,087	0,087	0,175
Heizleistung	(kW)		4,2	5,2	6,3	8
Leistungsaufnahme heizen	(kW)		0,087	0,087	0,087	0,12
Luftleistung innen (m ³ /h)	NG		500	530	530	840
	MG		600	630	630	1 020
	HG		700	750	750	1 140
Stromaufnahme (A)	kühlen		0,41	0,41	0,41	0,6
	heizen		0,41	0,41	0,41	0,37
Entfeuchtung	(l/h)		1,2	2,3	2,3	3,6
Luftverteilung	horizontal		-	-	-	-
	vertikal		auto	auto	auto	auto
Ø Kältemittelleitungen	(mm)		6 - 12	6 - 12	6 - 12	10 - 16
Außen Ø Kondensatableitung	(mm)		18	18	18	32
Schalldruck 2 m NG	(dBA)		36 / 39 / 43	36 / 39 / 44	36 / 39 / 44	41 / 45 / 47

Die technischen Daten beziehen sich auf die europäische Vorschrift EN 14511 - Richtl. 2002/31/CE

*Einsatzgrenzen und Anschluss Tabellen siehe Seite 129

Package DC Inverter für Simultanbetrieb

ADS 36/45/56/71 PH

mit Winterregelung

* Einsatzgrenze - 15 °C
Fernbedienung als Zubehör ab Seite 92

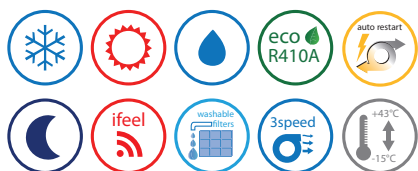

- Inneneinheiten - Kanalanschlussgerät für Multi-Simultan-Systeme
- DC Inverter Technologie für R 410 A
- mit oder ohne bzw. mit 2 oder 3 Luftabgängen
- mit 3 Luftabgängen (ADS71)
- automatische Umschaltung kühlen/heizen – Raumtemperatur
- Speziialschaltung, verhindert das Einblasen von kühler Luft im Heizungsmodus
- Infrarot-Fernbedienung mit 24 h Digitalzeitschaltuhr (nicht im Lieferumfang, Zubehör)
- Kabelfernbedienung zur Konfiguration, Diagnostik und Zeitschaltuhr (nicht im Lieferumfang, siehe Zubehör vom Hersteller empfohlen!)
- Temperatursensor eingebaut in die Fernbedienung
- Nachtabsenkung

- Trocknungs- oder Entfeuchtungsfunktion ohne Kühlbetrieb
- automatische "Wohlfühlfunktion" für beste Komfortbedingungen
- durch eine geringfügige Veränderung in der elektrischen Verdrahtung kann die Geschwindigkeit externe Pressung erhöht werden, Standardpressung 50 Pa, mit Zwischenstecker zur Lüfterumschaltung 70 Pa (im Lieferumfang)
- neuer Zentrifugalventilator mit doppelter, statischer Pressung (50 bis 100 Pa), 3 Geschwindigkeiten, die über die Fernsteuerung reguliert werden können sorgen für bessere Luftverteilung und niedrigeren Schalldruck
- einfache Veränderung der verfügbaren Pressung
- Kondensatwasserpumpe eingebaut
- waschbarer Mikrofilter gegen Schmutzpartikel
- automatische Wiederanlauf nach Spannungsausfall

Innengerät	230/1/50	Kanalanschlussgeräte		
		ADS36PH	ADS45PH	ADS56PH
Bestell-Nr.		730.3220	730.3234	730.3221
Kälteleistung	(kW)	3,6	4,7	5,60
Leistungsaufnahme kühlen	(kW)	0,11	0,14	0,138
Heizleistung	(kW)	4,2	5,2	6,3
Leistungsaufnahme heizen	(kW)	0,11	0,138	0,138
	NG	440	400	400
Luftleistung innen (m3/h)	MG	510	600	600
	HG	600	875	875
verfügbarer Druck (Pa)	HG	50/70**	50/70**	50/70**
	kühlen	0,58	0,6	0,6
Stromaufnahme (A)	heizen	0,49	0,6	0,6
	Entfeuchtung	(l/h)	1,5	2,3
Anzahl der Rohrabzweigungen 200 mm	St	2	2	2
Ø Kältemittelleitungen	mm	6 - 12	6 - 12	6 - 12
Außen Ø Kondensatableitung	(mm)	20	20	20
Schalldruck 2 m HG/MG/NG	(dBA)	45 / 43 / 40	45 / 38 / 33	45 / 38 / 33

*Einsatzgrenzen und Anschlussstabellen siehe Seite 129

Kanalanschluß mit rundem Ausblas (2) 730.1725

Kanalanschluß mit rundem Ausblas (3) 730.1726

Systemzubehör

Fernbedienung Infrarot REM HL AWS

für Wandgeräte **730.1742**

Fernbedienung Infrarot REM HL ASS/FC

für Kassetten und Boden/Deckengeräte **730.1745**

Fernbedienung Infrarot REM HL ACS

für Unterdeckengeräte **730.1744**

Fernbedienung Infrarot REM HL

für Kanalanschlußgeräte **730.1747**

Kabelfernbedienung mit Timer REM HW TM

für alle Innengeräte **730.6520**

Easy Kabelfernbedienung REM HWS M

für alle Innengeräte **730.1748**

Zusatzsensor

Senor einsetzbar für alle Geräte die über keinen integrierten Sensor verfügen. Für alle Modellreihen einzusetzen um die Raumtemperatur zu überwachen.

RSM 730.6518

Weekly Timer REM HWT

Wöchentlicher Programmierschalter
Verwaltung von bis zu 64 Inneneinheiten mit individueller Programmierung aller Funktionen, Einschalt-/Abschaltzyklen, etc.

REM HWT 730.1749

Störmeldeplatine für Package und VRF

incl T10 Verbindungskabel **730.1764**

Verteilerkit DDV I 16 bis 16 kW

774.5101



PACKAGE

Verteilerkit optional

DDVI 16 774.5101 für Leistungen nach der Verteilung bis 16,0 kW

Verbindungsleitungen - Innengerät (1, 2, 3, 4)

Einheit: mm(in.)

Innengerät	type 36	type 45	type 56	type 71	type 100	type 125
Saugleitung		12.7 (1/2)			15.88 (5/8)	
Flüssigkeitsleitung		6.53 (1/4)			9.52 (3/8)	

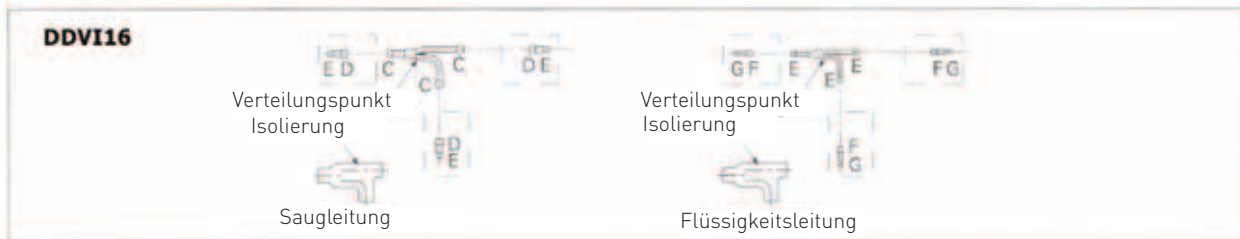

Abmessung der Verbindungen (Innendurchmesser)

Einheit: mm(in.)

Position	Part A	Part B	Part C	Part D	Part E	Part F	Part G
Abmessung	ø 28.58	ø 25.4	ø 19.05	ø 15.88	ø 12.7	ø 9.52	ø 6.35

AWS 71



Ablauf VP13 (Länge: ca 450 mm)

Ablauf-u. Kabelanschluss 9,52

Saugleitung 15.99
(Länge: ca 500 mm)

FL-Leitung 9,52 (Länge: ca 570 mm)

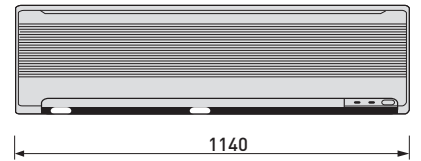
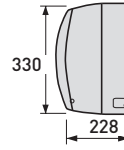
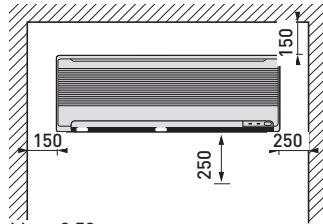

AES

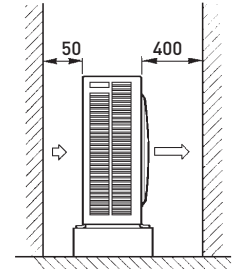
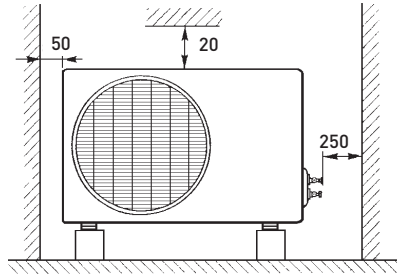
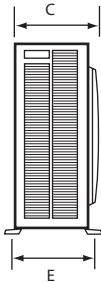

	A (mm)	B (mm)	C (mm)	D (mm)	E (mm)	F (mm)	X (mm)	Y (mm)	Gewicht (kg)
AES 71 PIH	940	780	340	660	380	110	100	500	58
AES 100 PIH	940	780	340	660	380	110	200	500	65
AES 125 PIH	940	1230	340	660	380	110	200	500	100

ACS

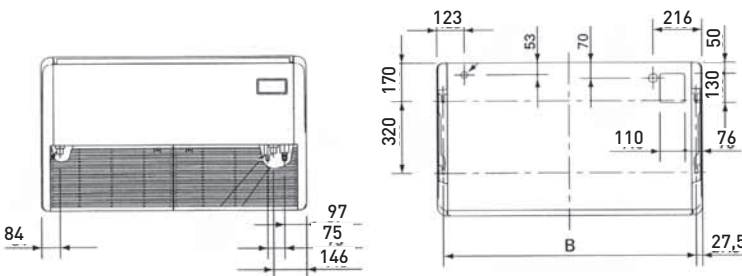

ACS71 PH

ACS100/120 PH

	A (mm)	B (mm)	Gewicht(kg)
ACS71 PH	1180	1125	25
ACS100/120 PH	1595	1540	33/35

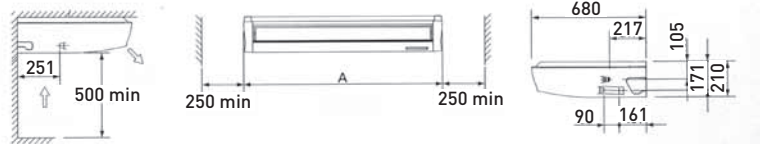

ASS

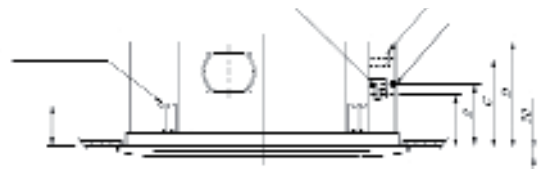
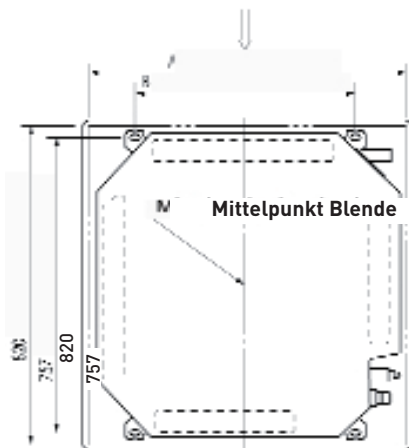

ACS71 PH

ACS100/120 PH

	A (mm)	B (mm)	C (mm)	D (mm)	E (mm)
ACS71 PH	157	182	261	308	124
ACS100/120 PH	157	182	291	338	124

	A (mm)	B (mm)	Gewicht(kg)
ASS71 PH	820	566	28
ASS100/120 PH	1110	856	35

ADS

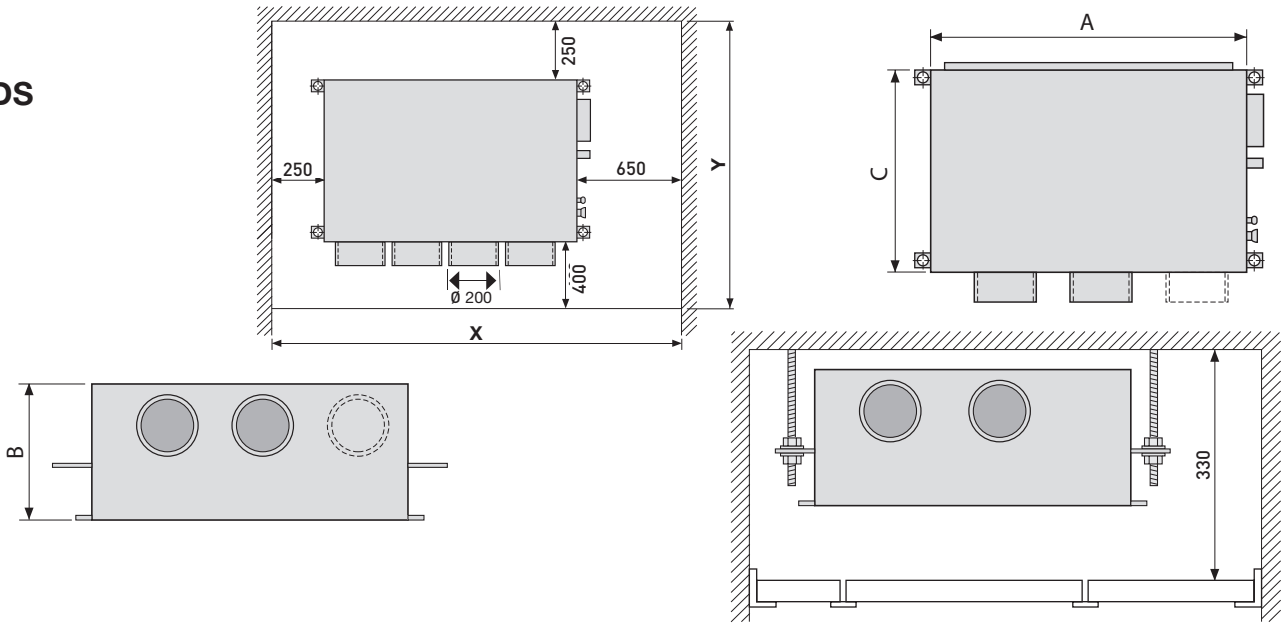

	A (mm)	B (mm)	C (mm)	X (mm)	Y (mm)	Gewicht (kg)
ADS71 PH	1050	310	665	1950	1315	32
ADS100/120 PH	1480	310	665	2380	1315	47

Inneneinheiten / Simultanbetrieb

AWS 36/45/56

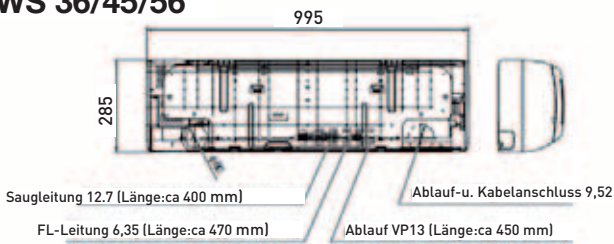

FC

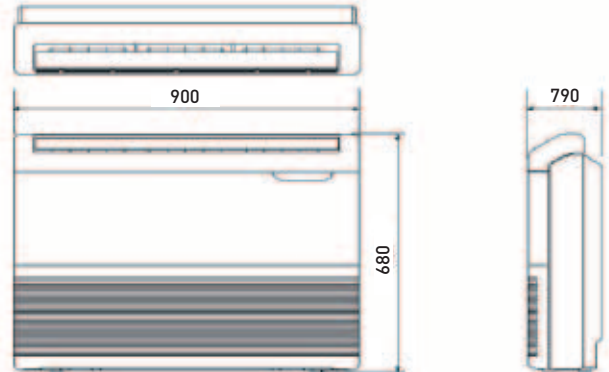

AWS 74

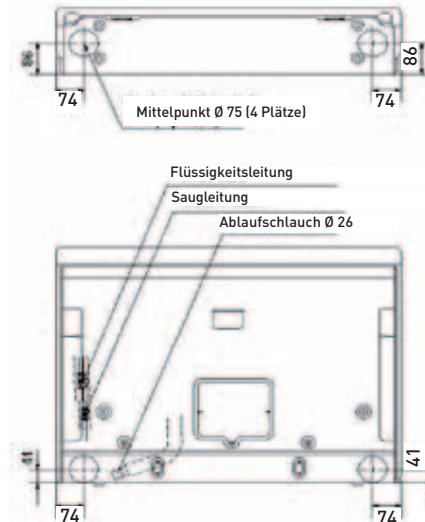
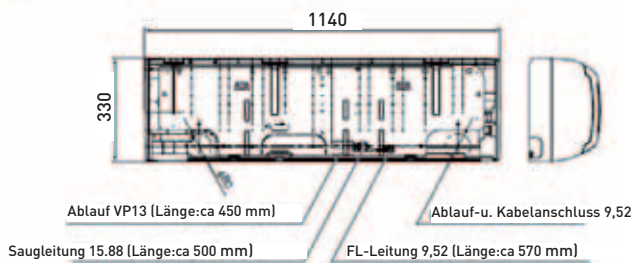

Einheit: mm

ACS

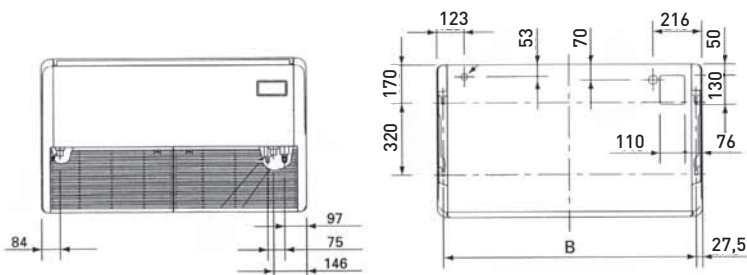

ACS71 PH

A (mm)	B (mm)	Gewicht(kg)
1180	1125	25

ASS

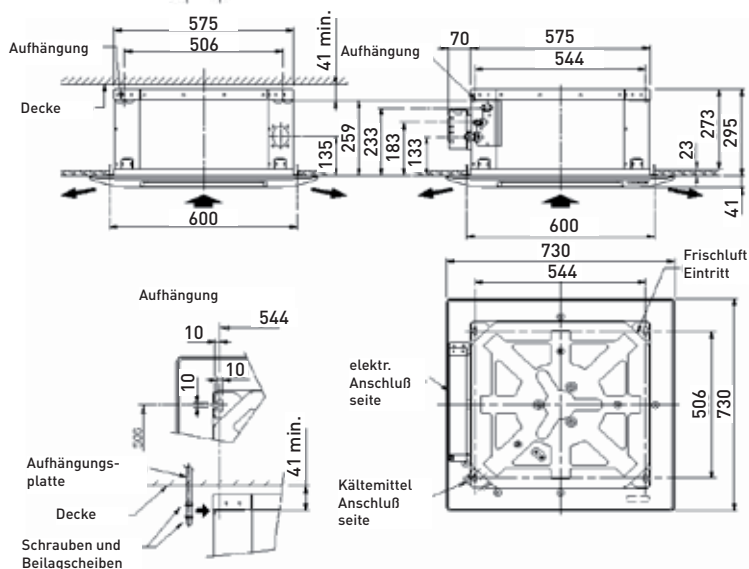

ADS 36

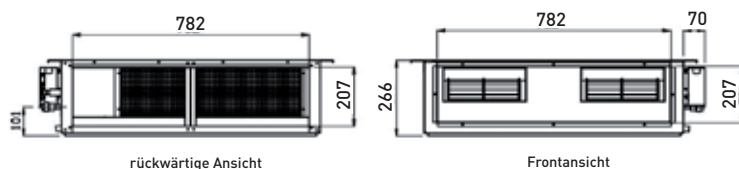

rückwärtige Ansicht

Frontansicht

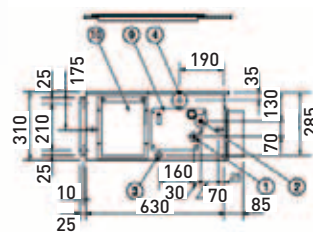

ADS 71

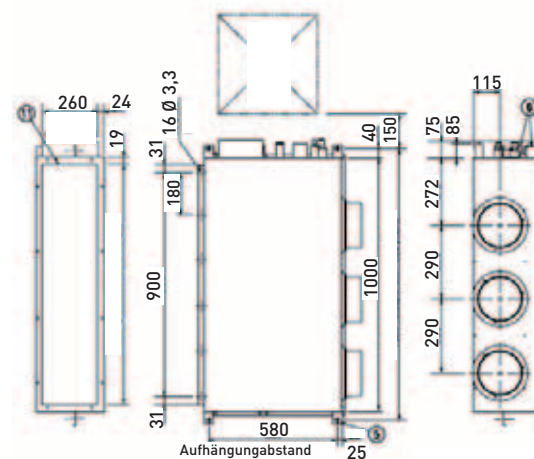

ADS 45/56

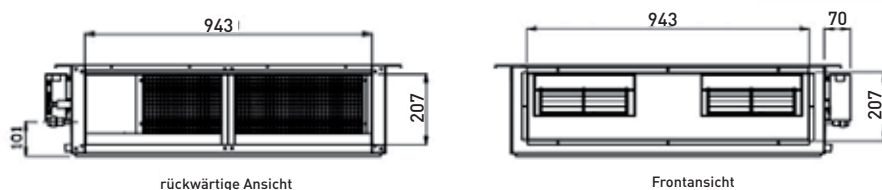

rückwärtige Ansicht

Frontansicht

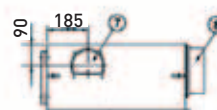



improve your life

MINI & MULTI VRF



System-Module 2 und 3Wege
bis zu einer Leistung von 135 kW
max. 3 Außeneinheiten und
40 Innengeräte

Multiset V.R.F. DC Inverter

Die Systeme der Multiset DC Inverter V.R.F. verlangen ein präzises Einhalten der Regeln im kältetechnischen Kreislauf.

Schiessl gibt die notwendige Unterstützung sowohl technisch als auch mit entsprechendem Zubehör um einen korrekten Einbau zu gewährleisten.

- Software für die einfache Auswahl;
- Verteilerkits;
- Expansionsventile mit elektronischer Überwachung;
- Zubehör für einen korrekten Luftaustausch.

Argoclima Multiset Design Auswahl Software

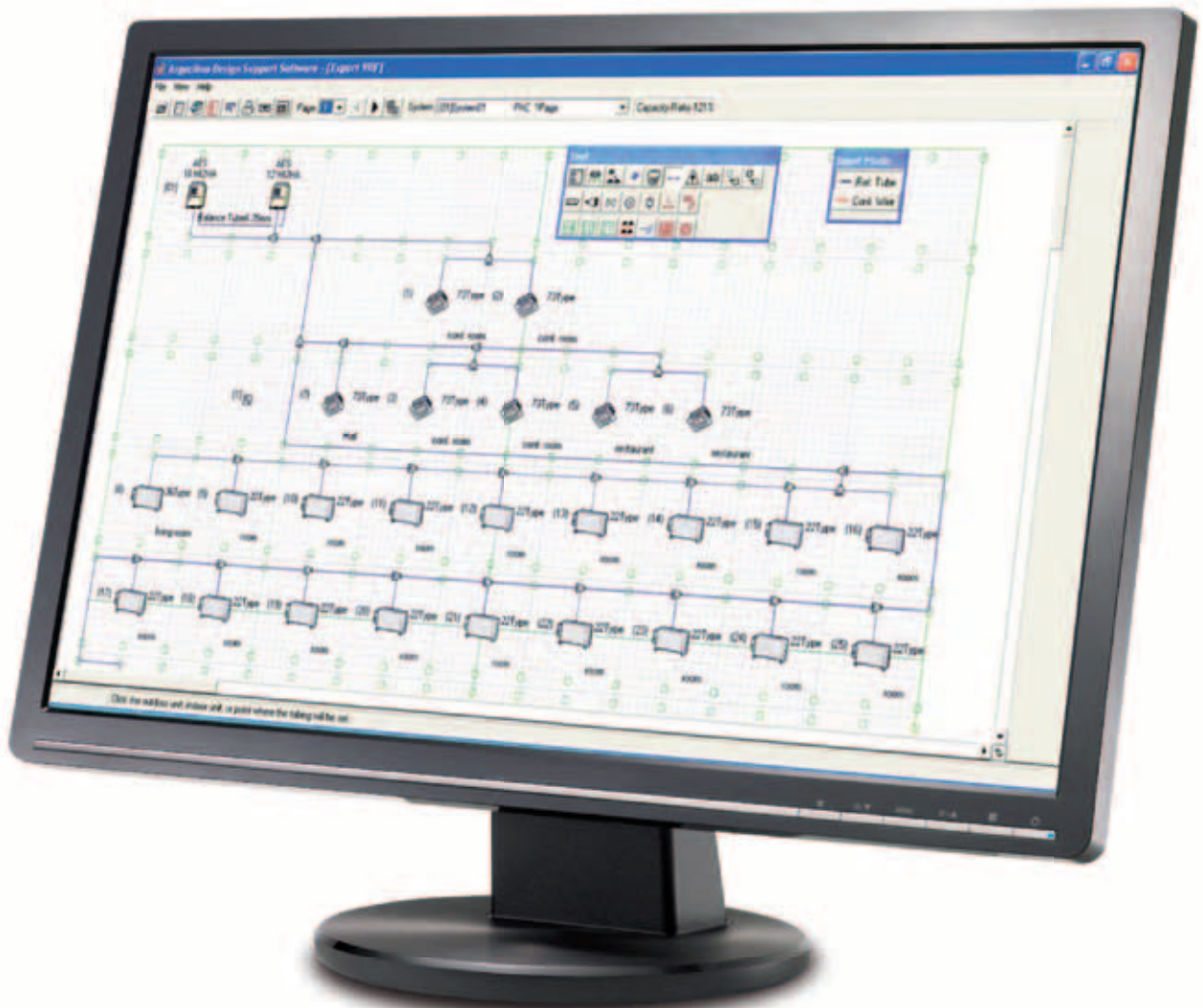

Unsere Produktmanager Hr. Tondo in Deutschland und Hr. Felsner in Österreich sowie die Technikteams stehen zur Auslegung, für die entsprechenden CAD Zeichnungen und zur Überwachung der Inbetriebnahme wie auch bei später auftretenden Problemen zur Verfügung.

In Deutschland: Hr. Tondo mobil: +49 (0) 170-45 43 438

In Österreich: Hr. Felsner mobil: +43 (0) 664-50 35 730

Vorteile der Multiset Systeme

V.R.F. DC Inverter

In der Planungs- und Auswahlphase



AUßERGEWÖHNLICHE FLEXIBILITÄT BEI DEN LEITUNGSLÄNGEN: Die beachtlichen Längen der Leitungen, die zwischen Außen- und Innengeräten möglich sind, vereinfachen die Planung und ermöglichen eine dem Gebäude optimal angepasste Installation.



VIELFÄLTIGES KONTROLLSYSTEM: Das Überwachungssystem ermöglicht viele verschiedene Kombinationen der individuellen Kontrolle, Gruppen- sowie Systemüberwachung.



EINFACHE MODIFIZIERUNG UND DURCHFÜHRUNG: In der Planungsphase ist es möglich auf einfache Art und Weise Innen- und Außengeräte hinzuzufügen.



FLEXIBLES MANAGEMENT: Das System kann ein Leistungsverhältnis zwischen Innen- und Außengeräten von 50% bis 130% haben.

Kauf- und Installationsphase



REDUZIERUNG DER KOSTEN: Die Systeme haben nur 2 Leitungen (drei im Falle eines 3-Wege-Systems): Dies reduziert die Kosten sowohl direkt, als auch indirekt über die kürzeren Installationszeiten.



EINFACHER EINBAU DES KONTROLLSYSTEMS: Das Kontrollsystem arbeitet durch einfache analoge Datenübertragung mit 2 Kabeln ohne Polarität: Dies vermeidet Fehler und spart erheblich Zeit beim Einbau.



LEITUNGSFÜHRUNG: Minimale Leitungsdurchmesser minimieren äußerliche Gebäudeveränderungen und sparen so Zeit und Kosten beim Einbau und bei entsprechend notwendigen Renovierungsarbeiten.



ZEITEINSPARUNG BEI DER INSTALLATION: Der Zubehör zur Leitungsverbindung und die modulare Leitungsführung spart erheblich Zeit und vereinfacht die Installation.

Für Nutzer und Servicefirmen



KUNDENINDIVIDUELLE AUSWAHL: Der Nutzer kann, je nach Anforderung, in verschiedenen Räumen die klimatischen Bedingungen individuell regeln.



KOMFORTABLE UMGEBUNG: Die Temperaturüberwachung reduziert die Zeit um die geforderten Umgebungsbedingungen konstant zu halten.



EINFACHE NUTZUNG DER FERNBEDIENUNG: Die Fernbedienung ermöglicht das einfache Umstellen jeder Inneneinheit auf maximale Leistung. Es können die Betriebsarten (entfeuchten/kühlen/heizen/ belüften), die gewünschte Temperatur sowie Luftstrom und Richtung und einiges mehr gewählt werden.



LEISTUNGSFÄHIGE ROLLKOLBENVERDICHTER: Die moderne Technologie der Verdichter und das einzigartige "LONG-LIFE" System nutzen den zyklischen Betrieb und verlängern so die Betriebslebensdauer.



EIGENDIAGNOSTISCHE FUNKTION: Im Falle einer Störung, zeigen sowohl die Fernbedienung als auch die Außengeräte die Störung mit den nötigen Information an und reduzieren somit Reparatur- und Servicezeit.

Mini Multiset V.R.F. DC

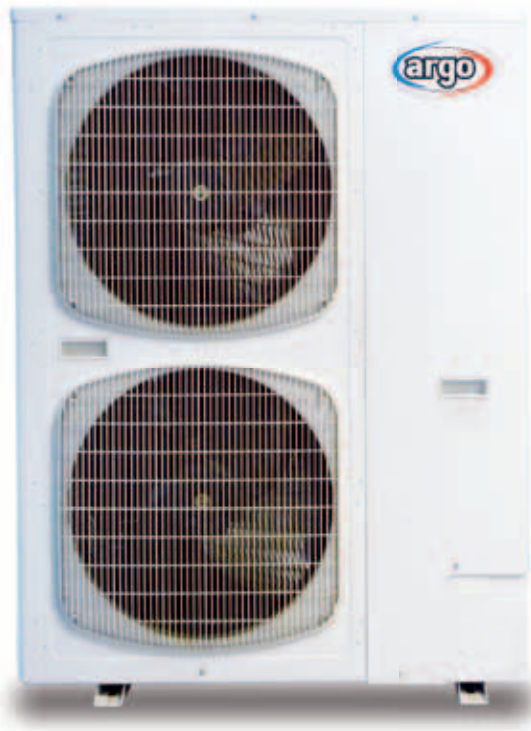

AES04MMIH/H3	kühlen:	11,2 kW
	heizen:	12,5 kW
AES05MMIH/H3	kühlen:	14,0 kW
	heizen:	16,0 kW
AES06MMIH/H3	kühlen:	15,5 kW
	heizen:	17,6 kW

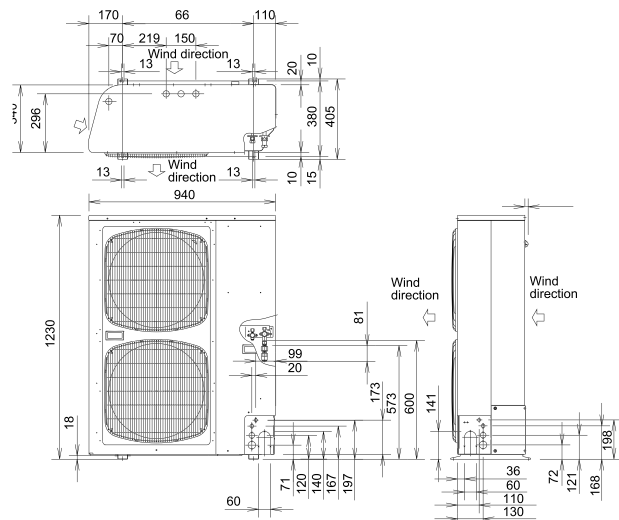

Leistungsstarkes VRF-System zur Klimatisierung von Wohn- & Dienstleistungsbereichen.

DCI

Hoch effiziente DC Inverter Kompressoren mit DCI PAM- (DC-Inverter Pulse Amplituden Modulation) Technologie und DV Inverter der Ventilatoren. Je Kreislauf können bis zu 9 Inneneinheiten angeschlossen werden.

V.R.F.

Der stetig dem Bedarf des Systems angepasste Kältemittelmassenstrom zu den Inneneinheiten gewährleistet zu jedem Zeitpunkt den besten Wirkungsgrad (COP bis zu 4,34). Dies bedeutet, dass man für 1 kW elektrische Leistungsaufnahme das 4,06 fache als Wärmeleistung erhält.

R410A

R 410a ist zur Zeit eines der effizientesten und umweltfreundlichsten verfügbaren Kältemittel für Klimaanlage.

KOMPAKT

Kompaktere Abmessungen der Ausseneinheiten.

GROSSER LEISTUNGSBEREICH

3 Leistungsgrößen verfügbar

230/400V

Sowohl einphasig (230/1/50) als auch dreiphasige Ausführungen (400/3/50).

150 m

Das erforderliche, einfach zu erstellende Kältemittelrohrleistungssystem ermöglicht Systemrohrängen bis zu 150 m.

LAN

LAN (Local Area Network). Das 2 adrige, nicht polarisierte Kommunikationssystem der einzelnen Inneneinheiten mit der Außeneinheit ermöglicht durch die Fernbedienung, "Intelligent Controllers" eine schnelle automatische System-Konfiguration, Inbetriebnahme und Bedienung und Anzeige des Systemstatus.

NIEDRIGER GERÄUSCHPEGEL

Geräuschentwicklung von nur 48 bzw. 51dBA (im Silent mode). Aufgrund der speziell entwickelten Ventilatoren und der kontinuierlich angepassten Drehzahl konnte die Schalleistung um 4dBA im Vergleich zum Vorgänger-Model deutlich gesenkt werden.

GROSSER EINSATZBEREICH

Der große Anwendungsbereich erlaubt nunmehr auch einen Betrieb bei extremen Außentemperaturen:

Kühlbetrieb von -10 °C bis + 43,0 °C
Heizbetrieb von -20 °C bis + 15,5 °C

STEUERUNG UND ÜBERWACHUNG

Innengeräte, Kontrollgeräte (optional) und Zubehör sind die gleichen wie bei 2 und 3-Wege Multiset V.R.F. DCI.

Mini Multiset V.R.F. DC

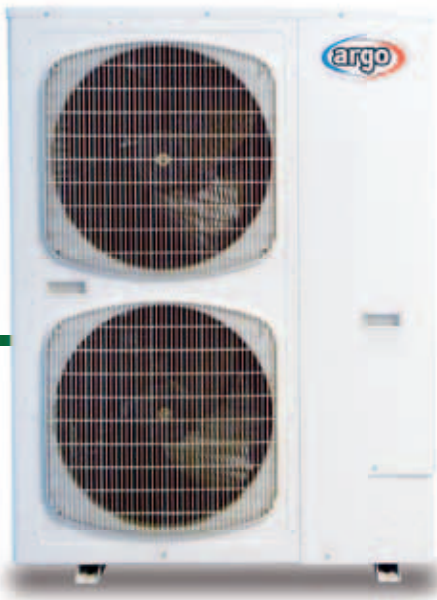
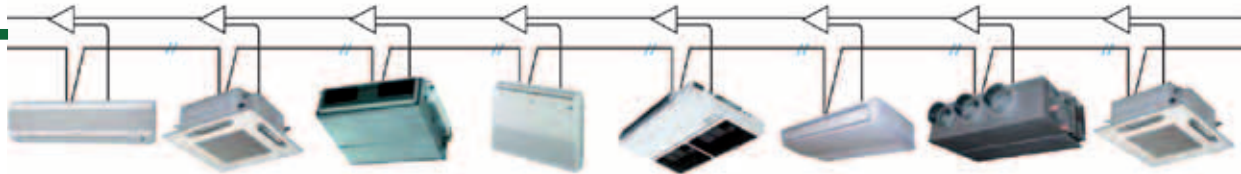

• Rohrdurchmesser nach dem Verteiler

Gesamtleistung nach dem Verteiler	weniger als kW	7.1	16
	kW und mehr	—	7.1
Rohrdurchmesser	Saugleitung mm	12.7	15.88
	Flüssigkeitsl. mm	9,52	9,52

• Limits der Rohrverlängerungen

Type	04	05	06
Leistungsrate vom Innen- zum Außengerät	50 - 130%		
max. Zahl der anschließbaren Inneneinheiten	6	8	9
max. aktuelle Rohrlänge	150		
max. Gesamtrohrlänge	200		
max. Höhenunterschied	Außeneinheit höher als Inneneinheit		50
	Außeneinheit niedriger als Inneneinheit		40
max. Differenz zwischen den Einheiten	15		

• Verbindungsleitungen der Innengeräte

Inneneinheit	Type	22	28	36	45	56	73	106	140	
	PS	0.8	1	1.3	1.6	2	2.5	4	5	
Rohrdurchmesser	Saugleitung	12.7						15.88		
	Flüssigkeitsleit.	6.35						9,52		

ARTIKELNAME	Maßeinheit	AES04MMIH/H3 730.6101/730.3147		AES05MMIH/H3 730.6102/730.3148		AES06MMIH/H3 730.6103/730.3149	
		kühlen	heizen	kühlen	heizen	kühlen	heizen
Eigenschaften	HP	4	5	5	6	6	6
Kälteleistung	kW	11,2	12,5	14,0	16,0	15,5	17,6
	BTU/h	38.200	42.700	47.800	54.600	52.900	60.000
	kcal/h	9.630	10.750	12.040	13.760	13.330	15.140
E.E.R. / C.O.P.	(kW/kW)	4,06	4,34	3,66	4,1	3,39	3,84
Luftstrom (h)	m³/h	6.000		6.000		6.000	
Schalldruck (normal/silent mode)	dB(A)	51/48		51/48		52/48	
Stromversorgung	V/Ph/Hz	230/1/50		230/1/50		230/1/50	
Leistungsaufnahme	kW	2,76	2,88	3,83	3,90	4,57	4,58
Verdichter		DC Inverter		DC Inverter		DC Inverter	
Kältemittel		R410A		R410A		R410A	
Durchmesser Flüssigkeitsleitung	mm(Zoll")	9,52(3/8")		9,52(3/8")		9,52(3/8")	
Durchmesser Saugleitung	mm(Zoll")	15,88(5/8")		15,88(5/8")		19,05 (3/4")	
Anzahl der maximal anzuschließenden Inneneinheiten		6		8		9	
max. Länge der Kälteanschlüsse	m	150		150		150	
vorgefüllt bis	kg	3,5		3,5		3,5	
maximaler Höhenunterschied zwischen den Inneneinheiten	m	15		15		15	
max. Höhenunterschied zw. den Einh. (E.E. oben)	m	50		50		50	
max. Höhenunterschied zw. den Einh. (I.E. oben)	m	40		40		40	
Nettogewicht	kg	104		104		104	
Maße (H/B/T)	mm	1.230x940x340		1.230x940x340		1.230x940x340	

Einsatzgrenzen und Anschlussstabellen siehe Seite 134

Multiset V.R.F. DC



DCI + SAC

Das Zusammenspiel der DC Inverter Technologie zwischen den Geräten ist dermaßen wirksam, dass das System MULTISSET DC Inverter über den DCI PAM Kreis (DC Inverter Pulse Amplitude Modulation) automatisch bis zur Leistungsgruppe 48 reicht und bis zu 40 Inneneinheiten umfassen kann.

V.R.F.

VRF bedeutet dynamisches Management des Kältemitteldurchsatzes im Kältekreis für optimale Komfortbedingungen und hervorragende Leistungsfähigkeit (COP bis zu 4,09). Das System arbeitet mit Kältemittel R 410 A. Es handelt sich um das Kältemittel mit den derzeit besten Leistungsmerkmalen für diese Art von Anwendung.

R410A

R410a ist zur Zeit eines der effizientesten und umweltfreundlichsten verfügbaren Kältemittel für Klimaanlage.

2 WEGE

mit 2 Wegen (2 Leitungen): Funktionen: Heizen oder Kühlen; einfache Erweiterung aufgrund der Baumstruktur des Kreislaufs.

3 WEGE

mit 3 Wegen (3 Leitungen) mit Wärmerückgewinnung: alle Inneneinheiten können gleichzeitig im Heiz- und/oder Kühlbetrieb arbeiten. Das System kann über den DCI PAM-Kreis (DC Inverter Pulse Amplitude Modulation) automatisch bis zu 48 modulierte PS (135 kW im Kühlbetrieb und 150 kW im Heizbetrieb) erreichen und bis zu 40 Inneneinheiten umfassen.

HFC= -21%

Reduzierung des gesamten Kältemittelstroms um 21% gegenüber der vorherigen Systeme.

300 m

Mögliche Gesamtlänge der Kälteleitungen: 300 m Durch die minimierten Leitungsdurchmesser und die einfache Struktur des Leitungssystems ergibt sich eine Kosten- sowie eine Zeitersparnis bei der Montage.

LAN

Gebäudeleittechnik LAN (Local Area Network) für die Verbindung aller Innen- und Außeneinheiten. Die intelligente Überwachungseinheit nimmt die automatische Adressierung aller Einheiten vor und vereinfacht so die Installation, die mit geringem Zeitaufwand durchgeführt werden kann.

LONG LIFE

Ein spezielles Kontrollsystem steuert die Frequenz der Verdichter dies sorgt für Effizienz und Verlängerung der Lebensdauer.

BACK UP

Das System ist in der Lage, im Störfall automatisch die BACKUP-Funktion der Außeneinheiten zu aktivieren: Der Betrieb geht weiter und ein Eingriff kann unterbrechungsfrei durchgeführt werden.

SILENCE

Geräusentwicklung von nur 52dBA. Aufgrund der speziell entwickelten Ventilatoren und der kontinuierlich angepassten Drehzahl konnte die Schalleistung um 4dBA im Vergleich zum Vorgänger-Model deutlich gesenkt werden.

WIDE RANGE

Der große Anwendungsbereich erlaubt nunmehr auch einen Betrieb bei extremen Außentemperaturen:

Kühlbetrieb von -10 °C bis + 43,0 °C

Heizbetrieb von -20 °C bis + 15,5 °C

FREE PLACE

Die Einheiten können sowohl in einem Abstand von 10 cm als auch ganz weit voneinander aufgestellt werden. Verschiedene Etagen stellen auch kein Problem dar. Dieser Vorteil bringt eine optimale Anpassung an die Gebäudestruktur mit sich.

Ausseneinheit 2Wege System

Die Multiset DC Inverter Ausseneinheiten mit 2Wege Systemen haben folgende Vorteile:

- kompakte Bauweise für einfache Installation
 - kleine Leitungsdurchmesser für reduzierte Installationskosten
 - Flexibilität bei der Installation
 - hohe Effizienz und hervorragende Leistungszahlen:
Durchschnitt der Leistungszahlen COP im Kühl/Wärmepumpenbetrieb = 3,90 (Wärmepumpenbetrieb Geräte mit 8 PS)
 - reduzierte Betriebskosten
 - proportionale und präzise Kontrolle der gelieferten Leistung
 - Nutzung vieler verschiedener Kontrolleinstellungen und -möglichkeiten
- Anzahl der maximal kombinierbaren Außeneinheiten: 3
 - Maximale Leistung des Systems: 135 kW (48 PS)
 - Anzahl der maximal anzuschließenden Inneneinheiten: 40
 - Kältemittel R410A
 - Kompressor Twin Rotary DC Inverter, besonders wirksam bei niedrigen Drehfrequenzen
 - Ventilator mit Gleichstrommotor, der eine Reduzierung des Stromverbrauchs von 50 % und eine Modulierung bis zu 16 Stufen im Gegensatz zu 4 Stufen bei herkömmlichen Wechselstrommotoren ermöglicht. Diese Eigenschaft erhöht die Wirksamkeit des thermodynamischen Systems in beträchtlicher Weise, das sich den Temperaturschwankungen und thermischen Lasten hervorragend anpasst.
 - Die Verwendung einer Ölsonde ermöglicht die Kontrolle der ordnungsgemäßen Schmierung der mechanischen Verdichterteile.
 - Die Abmessungen der Einheiten wurden vereinheitlicht und die Installation bei Mehrfachkombinationen wurde vereinfacht, da die Einheiten in 10 cm Abstand voneinander angebracht werden können: es gibt nichts Besseres auf dem Markt.
 - Der neue Wärmeaustauscher Cross-Arranged mit 3 Seiten zur Luftansaugung für hohe Wirksamkeit ist in zwei Sektionen mit doppelter Überwachung des Abtauzyklus aufgeteilt.
 - Automatische Drucküberwachung und mögliches Management per PC-Software.
 - Die Kälteanschlüsse im Innern der Einheit sind problemlos über Wartungsklappen erreichbar.
 - Ausgestattet mit dem „Fault-Tolerant“-System, das bei Mehrfachanlagen den Betrieb des Klimasystems selbst bei völligem Ausfall einer Außeneinheit garantiert.
 - Ausgestattet mit dem „Long-Life“-System, das bei Mehrfachanlagen den zyklischen Betrieb der Außeneinheiten ermöglicht; den Ausgleich der Kompressorbetriebszeiten und eine längere Lebensdauer garantiert.
 - Breiter Betriebsbereich:
 - Außentemperatur: -10 °C bis +43° C im Kühlbetrieb
 - Außentemperatur: -20 °C bis +15 °C im Heizbetrieb
 - Maximale Länge der Kühlleitungen: 300 m
 - Der Kältemittelkreislauf wird nach einer Baumstruktur nur mit Verteiler-Kits erstellt. Diese Eigenschaft vereinfacht die Erweiterung des Systems durch Hinzufügen von Außen- oder Inneneinheiten.
 - Stromversorgung 380-415 V / 3N / 50 Hz



Technische Daten

Anschluss Tabellen siehe Seite 130

INVERTER EXTERNE EINHEITEN - 2 WEGE		AES08MI2HA	AES10MI2HA	AES12MI2HA
Bestell-Nr.		730.6116	730.6117	730.6118
Eigenschaften	Maßeinheit			
Kälteleistung / Heizleistung	kW	22,40 / 25,00	28,00 / 31,50	33,50 / 37,50
E.E.R. / C.O.P.	(kW/kW)	3,74 / 4,05	3,54 / 4,08	3,50 / 3,91
Luftstrom (h)	m ³ /h	9.000	9.600	10.800
Schalldruck (normal/silent mode)	dB(A)	54,5 / 51,5	55 / 52	56 / 53
Schalleistung (normal)	dB(A)	65,5	66,5	67,5
Stromversorgung	V/Ph/Hz	400/3N/50	400/3N/50	400/3N/50
Leistungsaufnahme (Kühlen/Heizen)	kW	5,99 / 6,17	7,90 / 7,75	9,58 / 9,60
Stromaufnahme (Kühlen/Heizen)	A	9,20 / 9,50	12,30 / 12,00	14,90 / 14,90
Verdichter		Twin Rollkolben DCI (1)	Twin Rollkolben DCI+Scroll(2)	Twin Rollkolben DCI+Scroll(2)
Kältemittel		R410A	R410A	R410A
Durchmesser Flüssigkeitsleitung	mm(Zoll")	9,52(3/8")	9,52(3/8")	12,70(1/2")
Durchmesser Saugleitung	mm(Zoll")	19,05(3/4")	22,22(7/8")	25,40(1")
Durchmesser der Ausgleichsrohrleitung	mm(Zoll")	6,35(1/4")	6,35(1/4")	6,35(1/4")
Max. Länge der Kälteanschlüsse	m	300	300	300
Vorgefüllt mit	kg	12	12	12
Betriebsgrenzen (Kühlen/Heizen)	°C	-10 ~ +43 / -20 ~ +15	-10 ~ +43 / -20 ~ +15	-10 ~ +43 / -20 ~ +15
Leistungsverhältnis zwischen Inneneinheit und Außeneinheit	%	50 - 130	50 - 130	50 - 130
Anzuschließende Inneneinheiten		13	16	19
Max. Höhenunterschied zw. den Einh. (A.E. oben)	m	50	50	50
Max. Höhenunterschied zw. den Einh. (I.E. oben)	m	40	40	40
Nettogewicht A.E.	kg	245	295	295
Maße A.E. (H/B/T)	mm	1.887x890(+60)x890	1.887x890(+60)x890	1.887x890(+60)x890

INVERTER EXTERNE EINHEITEN - 2 WEGE		AES16MI2HA
		730.6120
Eigenschaften	Maßeinheit	
Kälteleistung / Heizleistung	kW	45,00 / 50,00
E.E.R. / C.O.P.	(kW/kW)	3,38 / 3,79
Luftstrom (h)	m ³ /h	13.200
Schalldruck (normal/silent mode)	dB(A)	62 / 59
Schalleistung (normal)	dB(A)	72
Stromversorgung	V/Ph/Hz	400/3N/50
Leistungsaufnahme (Kühlen/Heizen)	kW	13,30 / 13,20
Stromaufnahme (Kühlen/Heizen)	A	21,30 / 21,20
Verdichter		Twin Rollkolben DCI+Scroll(3)
Kältemittel		R410A
Durchmesser Flüssigkeitsleitung	mm(Zoll")	12,70(1/2")
Durchmesser Saugleitung	mm(Zoll")	28,58(1-1/8")
Durchmesser der Ausgleichsrohrleitung	mm(Zoll")	6,35(1/4")
Max. Länge der Kälteanschlüsse	m	300
Vorgefüllt mit	kg	13
Betriebsgrenzen (Kühlen/Heizen)	°C	-10 ~ +43 / -20 ~ +15
Leistungsverhältnis zwischen Inneneinheit und Außeneinheit	%	50 - 130
Anzuschließende Inneneinheiten		26
Max. Höhenunterschied zw. den Einh. (E.E. oben)	m	50
Max. Höhenunterschied zw. den Einh. (I.E. oben)	m	40
Nettogewicht A.E.	kg	345
Maße A.E. (H/B/T)	mm	1.887x890(+60)x890

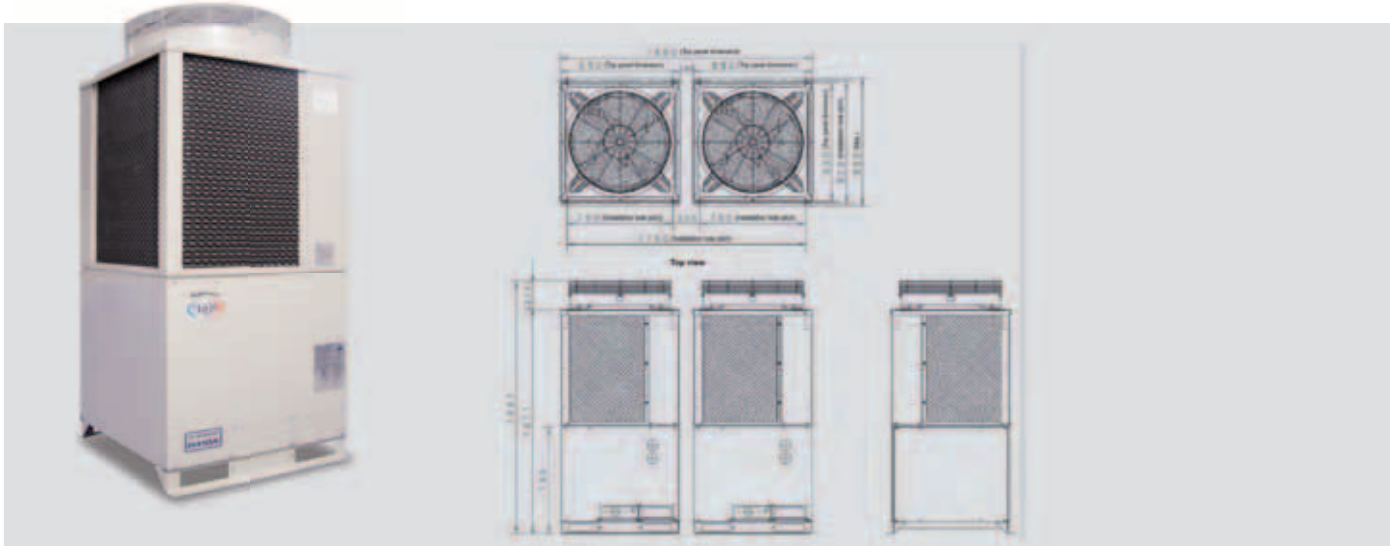

Technische Daten Kombinationen

LEISTUNG IN PS		18 HP	20 HP	22 HP
Kombinierbare externe Einheiten		AES10+AES08 MI2HA	AES10+AES10 MI2HA	AES12+AES10 MI2HA
Bestell-Nr.		730.6117+730.6116	2 x 730.6117	730.6118+730.6117
Eigenschaften	Maßeinheit			
Kälteleistung / Heizleistung	kW	50,40 / 56,50	56,00 / 63,00	61,50 / 69,00
E.E.R. / C.O.P.	(kW/kW)	3,63 / 4,06	3,54 / 3,80	3,51 / 3,97
Luftstrom (h)	m ³ /h	9.600 + 9.000	9.600 x 2	10.800 + 9.600
Schalldruck (normal/silent mode)	dB(A)	58 / 55	58 / 55	58,5 / 55,5
Schalleistung (normal)	dB(A)	69	69,5	69,5
Stromversorgung	V/Ph/Hz	400/3N/50	400/3N/50	400/3N/50
Leistungsaufnahme (Kühlen/Heizen)	kW	13,9 / 13,9	15,8 / 15,5	17,5 / 17,4
Stromaufnahme (Kühlen/Heizen)	A	21,60 / 21,60	24,7 / 24,2	27,2 / 27,0
Verdichter		Twin Rollkolben+Scrol	Twin Rollkolben+Scrol	Twin Rollkolben+Scrol
Kältemittel Management		Elektron. Expansionsventil	Elektron. Expansionsventil	Elektron. Expansionsventil
Kältemittel		R410A	R410A	R410A
Durchmesser Flüssigkeitsleitung nach dem Verteiler	mm(Zoll")	15,88(5/8")	15,88(5/8")	15,88(5/8")
Durchmesser Saugleitung nach dem Verteiler	mm(Zoll")	28,58(1-1/8")	28,58(1-1/8")	28,58(1-1/8")
Durchmesser der Ausgleichsrohrleitung	mm(Zoll")	6,35(1/4")	6,35(1/4")	6,35(1/4")
Max. Länge der Kälteanschlüsse	m	300	300	300
Vorgefüllt mit	kg	12,0 x 2	12,0 x 2	12,0 x 2
Betriebsgrenzen (Kühlen/Heizen)	°C	-10 ~ +43 / -20 ~ +15	-10 ~ +43 / -20 ~ +15	-10 ~ +43 / -20 ~ +15
Leistungsverhältnis zwischen Inneneinheit und Außeneinheit	%	50 - 130	50 - 130	50 - 130
Anzuschließende Inneneinheiten		29	33	36
Nettogewicht A.E.	kg	295 + 245	295 x 2	295 x 2
Maße A.E. (H/B/T)	mm	1.887x1.880x890(+60)	1.887x1.880x890(+60)	1.887x1.880x890(+60)

LEISTUNG IN PS		24 HP	26 HP	28 HP
Kombinierbare externe Einheiten		AES14+AES10 MI2HA	AES16+AES10 MI2HA	AES16+AES12 MI2HA
Bestell-Nr.		730.6119+730.6117	730.6120+730.6117	730.6120+730.6118
Eigenschaften	Maßeinheit			
Kälteleistung / Heizleistung	kW	68,00 / 76,50	73,00 / 81,50	78,50 / 87,50
E.E.R. / C.O.P.	(kW/kW)	3,49 / 3,96	3,44 / 3,88	3,43 / 3,84
Luftstrom (h)	m ³ /h	12.000 + 9.600	13.200 + 9.600	13.200 + 10.800
Schalldruck (normal/silent mode)	dB(A)	62 / 59	63 / 60	63 / 60
Schalleistung (normal)	dB(A)	72,5	73	73,5
Stromversorgung	V/Ph/Hz	400/3N/50	400/3N/50	400/3N/50
Leistungsaufnahme (Kühlen/Heizen)	kW	19,5 / 19,3	21,2 / 21,0	22,9 / 22,8
Stromaufnahme (Kühlen/Heizen)	A	30,8 / 30,4	33,6 / 33,3	36,3 / 36,2
Verdichter		Twin Rollkolben+Scrol	Twin Rollkolben+Scrol	Twin Rollkolben+Scrol
Kältemittel Management		Elektron. Expansionsventil	Elektron. Expansionsventil	Elektron. Expansionsventil
Kältemittel		R410A	R410A	R410A
Durchmesser Flüssigkeitsleitung nach dem Verteiler	mm(Zoll")	15,88(5/8")	19,05(3/4")	19,05(3/4")
Durchmesser Saugleitung nach dem Verteiler	mm(Zoll")	28,58(1-1/8")	31,75(1-1/4")	31,75(1-1/4")
Durchmesser der Ausgleichsrohrleitung	mm(Zoll")	6,35(1/4")	6,35(1/4")	6,35(1/4")
Max. Länge der Kälteanschlüsse	m	300	300	300
Vorgefüllt mit	kg	13,0 + 12,0	13,0 + 12,0	13,0 + 12,0
Betriebsgrenzen (Kühlen/Heizen)	°C	-10 ~ +43 / -20 ~ +15	-10 ~ +43 / -20 ~ +15	-10 ~ +43 / -20 ~ +15
Leistungsverhältnis zwischen Inneneinheit und Außeneinheit	%	50 - 130	50 - 130	50 - 130
Anzuschließende Inneneinheiten		40	40	40
Nettogewicht A.E.	kg	345 + 295	345 + 295	345 + 295
Maße A.E. (H/B/T)	mm	1.887x1.880x890(+60)	1.887x1.880x890(+60)	1.887x1.880x890(+60)

LEISTUNG IN PS		30 HP	32 HP	34 HP
Kombinierbare externe Einheiten		AES16+AES14 MI2HA	AES16+AES16 MI2HA	AES 14+10+10 MI2HA
Bestell-Nr.		730.6120+730.6119	2 x 730.6120	730.6119+2x 730.6117
Eigenschaften	Maßeinheit			
Kälteleistung / Heizleistung	kW	85,00 / 95,00	90,00 / 100,00	96,00 / 108,00
E.E.R. / C.O.P.	(kW/kW)	3,41 / 3,85	3,38 / 3,79	3,50 / 4,00
Luftstrom (h)	m ³ /h	13.200 + 12.000	13.200 x 2	12.000 + 9.600 x 2
Schalldruck (normal/silent mode)	dB(A)	64,5 / 61,5	65 / 62	63 / 60
Schalleistung (normal)	dB(A)	74,5	75	73,5
Stromversorgung	V/Ph/Hz	400/3N/50	400/3N/50	400/3N/50
Leistungsaufnahme (Kühlen/Heizen)	kW	24,9 / 24,7	26,6 / 26,4	27,4 / 27,0
Stromaufnahme (Kühlen/Heizen)	A	39,9 / 39,6	42,7 / 42,3	43,1 / 42,5
Verdichter		Twin Rollkolben+Scrol	Twin Rollkolben+Scrol	Twin Rollkolben+Scrol
Kältemittel Management		Elektron. Expansionsventil	Elektron. Expansionsventil	Elektron. Expansionsventil
Kältemittel		R410A	R410A	R410A
Durchmesser Flüssigkeitsleitung nach dem Verteiler	mm(Zoll")	19,05(3/4")	19,05(3/4")	19,05(3/4")
Durchmesser Saugleitung nach dem Verteiler	mm(Zoll")	31,75(1-1/4")	31,75(1-1/4")	31,75(1-1/4")
Durchmesser der Ausgleichsrohrleitung	mm(Zoll")	6,35(1/4")	6,35(1/4")	6,35(1/4")
Max. Länge der Kälteanschlüsse	m	300	300	300
Vorgefüllt mit	kg	13,0 x 2	13,0 x 2	13,0+12,0 x 2
Betriebsgrenzen (Kühlen/Heizen)	°C	-10 ~ +43 / -20 ~ +15	-10 ~ +43 / -20 ~ +15	-10 ~ +43 / -20 ~ +15
Leistungsverhältnis zwischen Inneneinheit und Außeneinheit	%	50 - 130	50 - 130	50 - 130
Anzuschließende Inneneinheiten		40	40	40
Nettogewicht A.E.	kg	345 x 2	345 x 2	345 + 295 x 2
Maße A.E. (H/B/T)	mm	1.887x1.880x890(+60)	1.887x1.880x890(+60)	1.887x2.870x890(+60)

Technische Daten Kombinationen

LEISTUNG IN PS		36 HP	38 HP	40 HP
Kombinierbare externe Einheiten		AES 16+10+10 MI2HA	AES 16+12+10 MI2HA	AES 16+14+10 MI2HA
Bestell-Nr.		730.6120+2x 730.6117	730.6120+6118+6117	730.6120+6119+6117
Eigenschaften	Maßeinheit			
Kälteleistung / Heizleistung	kW	101,00 / 113,00	107,00 / 119,00	113,00 / 127,00
E.E.R. / C.O.P.	(kW/kW)	3,47 / 3,94	3,47 / 3,68	3,45 / 3,91
Luftstrom (h)	m ³ /h	13.200 + 9.600 x 2	13.200 + 10.800 + 9.600	13.200 + 12.000 + 9.600
Schalldruck (normal/silent mode)	dB(A)	63,5 / 60,5	63,5 / 60,5	65 / 62
Schalleistung (normal)	dB(A)	74	74,5	75
Stromversorgung	V/Ph/Hz	400/3N/50	400/3N/50	400/3N/50
Leistungsaufnahme (Kühlen/Heizen)	kW	29,1 / 28,7	30,8 / 30,6	32,8 / 32,5
Stromaufnahme (Kühlen/Heizen)	A	45,8 / 45,2	48,0 / 48,0	52,0 / 52,0
Verdichter		Twin Rollkolben+Scrol	Twin Rollkolben+Scrol	Twin Rollkolben+Scrol
Kältemittel Management		Elektron. Expansionsventil	Elektron. Expansionsventil	Elektron. Expansionsventil
Kältemittel		R410A	R410A	R410A
Durchmesser Flüssigkeitsleitung nach dem Verteiler	mm(Zoll")	19,05(3/4")	19,05(3/4")	19,05(3/4")
Durchmesser Saugleitung nach dem Verteiler	mm(Zoll")	38,10(1-1/2")	38,10(1-1/2")	38,10(1-1/2")
Durchmesser der Ausgleichsrohrleitung	mm(Zoll")	6,35(1/4")	6,35(1/4")	6,35(1/4")
Max. Länge der Kälteanschlüsse	m	300	300	300
Vorgefüllt mit	kg	13,0+12,0 x 2	13,0+12,0 x 2	13,0 x 2 + 12,0
Betriebsgrenzen (Kühlen/Heizen)	°C	-10 ~ +43 / -20 ~ +15	-10 ~ +43 / -20 ~ +15	-10 ~ +43 / -20 ~ +15
Leistungsverhältnis zwischen Inneneinheit und Außeneinheit	%	50 - 130	50 - 130	50 - 130
Anzuschließende Inneneinheiten		40	40	40
Nettogewicht A.E.	kg	345 + 295 x 2	345 + 295 x 2	345 x 2 + 295
Maße A.E. (H/B/T)	mm	1.887x2.870x890(+60)	1.887x2.870x890(+60)	1.887x2.870x890(+60)

LEISTUNG IN PS		42 HP	44 HP
Kombinierbare externe Einheiten		AES 16+16+10 MI2HA	AES 16+16+12 MI2HA
Bestell-Nr.		2x 730.6120+6117	2x 730.6120+6118
Eigenschaften	Maßeinheit		
Kälteleistung / Heizleistung	kW	118,00 / 132,00	124,00 / 138,00
E.E.R. / C.O.P.	(kW/kW)	3,42 / 3,86	3,43 / 3,83
Luftstrom (h)	m ³ /h	13.200 x 2 + 9.600	13.200 x 2 + 10.800
Schalldruck (normal/silent mode)	dB(A)	65,5 / 62,5	65,5 / 62,5
Schalleistung (normal)	dB(A)	75,5	76
Stromversorgung	V/Ph/Hz	400/3N/50	400/3N/50
Leistungsaufnahme (Kühlen/Heizen)	kW	34,5 / 34,2	36,2 / 36,0
Stromaufnahme (Kühlen/Heizen)	A	55,0 / 54,0	57,0 / 57,0
Verdichter		Twin Rollkolben+Scroll	Twin Rollkolben+Scroll
Kältemittel Management		Elektron. Expansionsventil	Elektron. Expansionsventil
Kältemittel		R410A	R410A
Durchmesser Flüssigkeitsleitung nach dem Verteiler	mm(Zoll")	19,05(3/4")	19,05(3/4")
Durchmesser Saugleitung nach dem Verteiler	mm(Zoll")	38,10(1-1/2")	38,10(1-1/2")
Durchmesser der Ausgleichsrohrleitung	mm(Zoll")	6,35(1/4")	6,35(1/4")
Max. Länge der Kälteanschlüsse	m	300	300
Vorgefüllt mit	kg	13,0 x 2 + 12,0	13,0 x 2 + 12,0
Betriebsgrenzen (Kühlen/Heizen)	°C	-10 ~ +43 / -20 ~ +15	-10 ~ +43 / -20 ~ +15
Leistungsverhältnis zwischen Inneneinheit und Außeneinheit	%	50 - 130	50 - 130
Anzuschließende Inneneinheiten		40	40
Nettogewicht A.E.	kg	345 x 2 + 295	345 x 2 + 295
Maße A.E. (H/B/T)	mm	1.887x2.870x890(+60)	1.887x2.870x890(+60)

LEISTUNG IN PS		46 HP	48 HP
Kombinierbare externe Einheiten		AES 16+16+14 MI2HA	AES 16+16+16 MI2HA
Bestell-Nr.		2x 730.6120+6119	3x 730.6120
Eigenschaften	Maßeinheit		
Kälteleistung / Heizleistung	kW	130,00 / 145,00	135,00 / 150,00
E.E.R. / C.O.P.	(kW/kW)	3,40 / 3,83	3,38 / 3,79
Luftstrom (h)	m ³ /h	13.200 x 2 + 12.000	13.200 x 3
Schalldruck (normal/silent mode)	dB(A)	66,5 / 63,5	67,0 / 64,0
Schalleistung (normal)	dB(A)	76,5	77
Stromversorgung	V/Ph/Hz	400/3N/50	400/3N/50
Leistungsaufnahme (Kühlen/Heizen)	kW	38,2 / 37,9	39,9 / 39,6
Stromaufnahme (Kühlen/Heizen)	A	61,0 / 61,0	64,0 / 64,0
Verdichter		Twin Rollkolben+Scroll	Twin Rollkolben+Scroll
Kältemittel Management		Elektron. Expansionsventil	Elektron. Expansionsventil
Kältemittel		R410A	R410A
Durchmesser Flüssigkeitsleitung nach dem Verteiler	mm(Zoll")	19,05(3/4")	19,05(3/4")
Durchmesser Saugleitung nach dem Verteiler	mm(Zoll")	38,10(1-1/2")	38,10(1-1/2")
Durchmesser der Ausgleichsrohrleitung	mm(Zoll")	6,35(1/4")	6,35(1/4")
Max. Länge der Kälteanschlüsse	m	300	300
Vorgefüllt mit	kg	13,0 x 3	13,0 x 3
Betriebsgrenzen (Kühlen/Heizen)	°C	-10 ~ +43 / -20 ~ +15	-10 ~ +43 / -20 ~ +15
Leistungsverhältnis zwischen Inneneinheit und Außeneinheit	%	50 - 130	50 - 130
Anzuschließende Inneneinheiten	N°	40	40
Nettogewicht A.E.	kg	345 x 3	345 x 3
Maße A.E. (H/B/T)	mm	1.887x2.870x890(+60)	1.887x2.870x890(+60)

Abmessungen Kontrollsystem

●Einfache Kabelfernbedienung

●Wochenprogrammierung

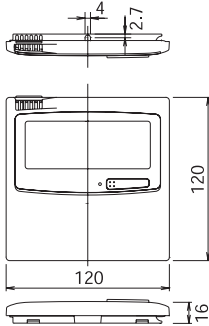

●Infrarotfernbedienung

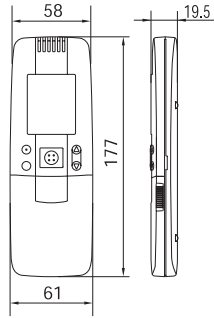

● Externer Empfänger für Infrarot-Fernbedienung

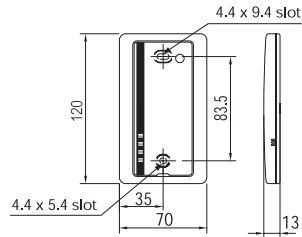

●Einfache Fernbedienung

●Externer Empfänger

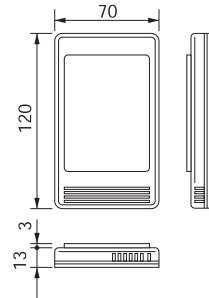

●Systemsteuerung

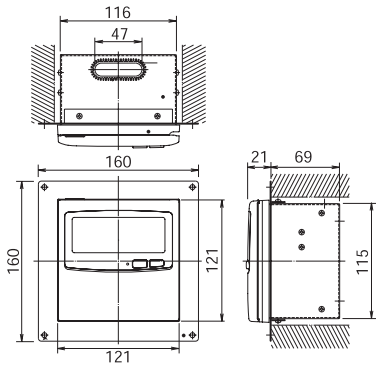

●Intelligente Steuerung

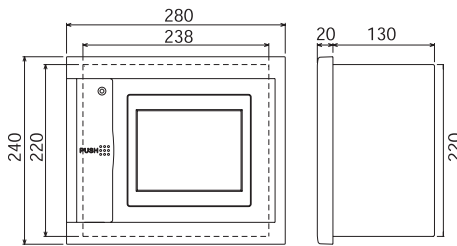

●Kommunikationsadapter

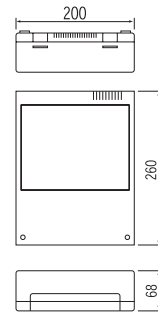

●Systemsteuerung
ON/OFF

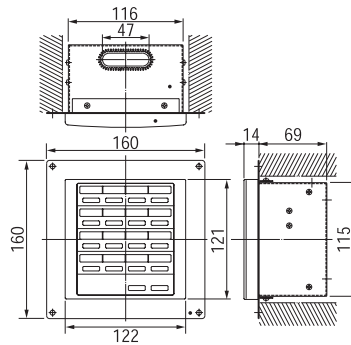

●Systeminterface LONWORK

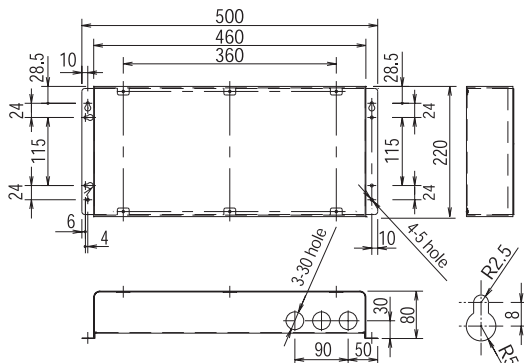

●Interface PLC für Außeneinheiten

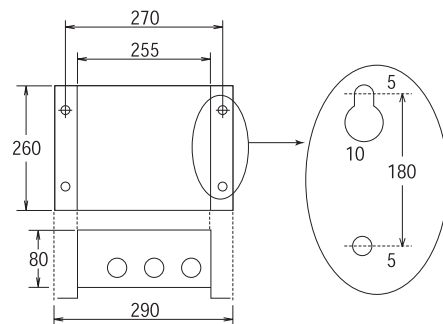

Verteiler-Kits für 2Wege Systeme

Position	Teil A	Teil B	Teil C	Teil D	Teil E	Teil F	Teil G	Teil H	Teil I	Teil J
Abmessung	38,1mm	31,75mm	28,58mm	25,4mm	22,22mm	19,05mm	15,88mm	12,7mm	9,52mm	6,35mm

●DDVI16 774.5101

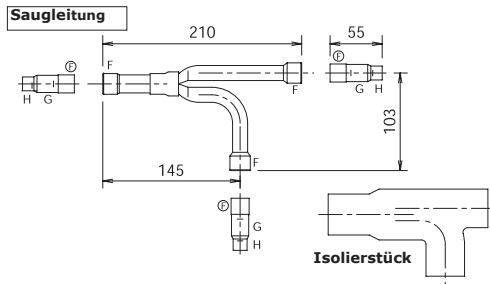

●DDVI68 774.5103

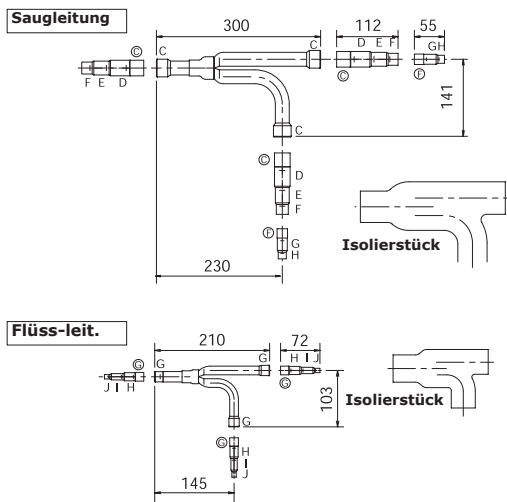

●DDVI135 730.6503

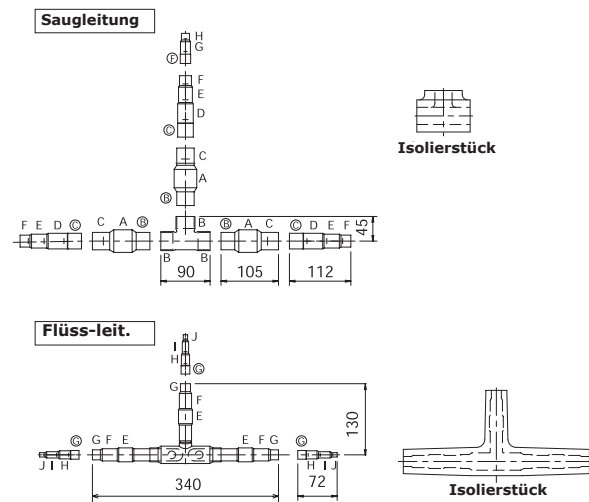

●DDVE68 730.6504

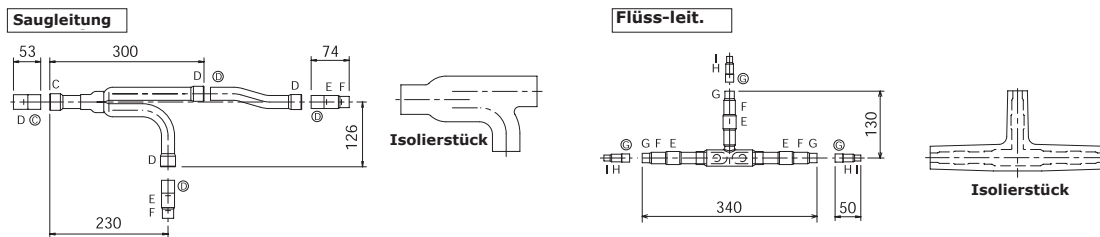

●DDVE135 730.6505

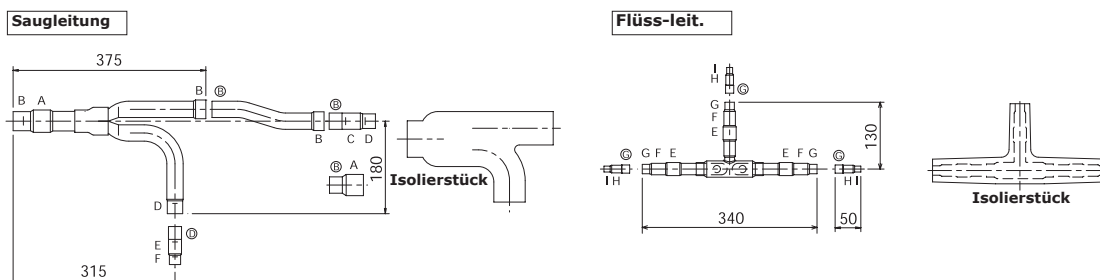

Legende:

- ⓕ Buchstabe im Kreis = Innengewinde
- F Buchstabe ohne Kreis = Außengewinde

AWF 22 - 28 - 36 / AWS 56 - 73

Fernbedienung als Zubehör ab Seite 123



AWF 22 - 28 - 36



AWS 56 - 73

- Wandgeräte für Systeme MINISSET-MULTISSET DC Inverter in herkömmlicher Ausführung AWS und in extra flachem Design AWF mit Leistungen 2,2-2,8-3,6 kW
- automatische Umschaltung heizen/kühlen bringt Behaglichkeit in punkto Temperatur
- Spezial-Funktionen verhindern das Einblasen von kalter Luft im Wärmepumpen- und Defrosting Modus
- Nachtschaltungsfunktion
- Infrarot Fernbedienung oder Kabelfernbedienung (zur optionalen Bestellung)
- "I Feel" Funktion garantiert besten Klimakomfort, Temperatursensor in der Fernbedienung
- Entfeuchtungsfunktion
- neues Tangential-Gebläse mit 3 Geschwindigkeiten mit einem leisen und optimalen Luftstrom
- horizontal verstellbare Luftleitlamellen die eine individuelle Luftverteilung zulassen
- einstellbare vertikale Lamellen
- sehr leise
- waschbare, beschichtete Umluftfilter
- Drei-Wege Kondensatverteilung (links/mitte/rechts)
- dynamische Kältemittelstrom-Kontrolle durch DC Inverter Verdichter, elektronische Einspritzventile und Fuzzy Logic Steuerung
- automatischer Wiederanlauf nach Spannungsausfall

Technische Daten

ARTIKELNAME		AWF22MH		AWF36MH	
Bestell-Nr.		730.6238		7.306.240	
Eigenschaften	Maßeinheit	kühlen	heizen	kühlen	heizen
Kälteleistung	kW	2,2	2,5	3,6	4,2
	BTU/h	7500	8520	12280	14320
	kcal/h	1890	2150	3100	3610
Luftstrom I.E.	m ³ /h	540/450/360		600/510/390	
Entfeuchtung	l/h	1,3		2	
Ventilatorstufen		3 + Auto		3 + Auto	
Schalldruck I.E. (h.m.n.)	dB(A)	35-32-28		37-33-29	
Schalleistung I.E. (h.m.n.)	dB(A)	46-43-39		48-44-40	
Stromversorgung	V/Ph/Hz	230/1/50		230/1/50	
Leistungsaufnahme	kW	0,037	0,038	0,043	0,044
Kältemittel		R410A		R410A	
Durchmesser Flüssigkeitsleitung	mm(Zoll")	6,35 (1/4")		6,35 (1/4")	
Durchmesser Saugleitung	mm(Zoll")	12,70 (1/2")		12,70 (1/2")	
Nettogewicht	kg	10		10	
Maße I.E. (H/B/T)	mm	285x825x217		285x825x217	

ARTIKELNAME		AWS56MH		AWS73MH	
Bestell-Nr.		730.6221		730.6222	
Eigenschaften	Maßeinheit	kühlen	heizen	Kühlen	Heizen
Kälteleistung	kW	5,60	6,30	7,30	8,00
	BTU/h	19.100	21.480	24.890	27.280
	kcal/h	4.820	5.420	6.280	6.880
Luftstrom I.E. (h.m.n.)	m ³ /h	720/600/480		960/840/600	
Entfeuchtung	l/h	2,3		4,0	
Ventilatorstufen		3 + Auto		3 + Auto	
Schalldruck I.E. (h.m.n.)	dB(A)	36-32-28		42-38-35	
Schalleistung I.E. (h.m.n.)	dB(A)	47-33-39		53-49-46	
Stromversorgung	V/Ph/Hz	230/1/50		230/1/50	
Leistungsaufnahme	kW	0,033	0,033	0,052	0,052
Kältemittel		R410A		R410A	
Durchmesser Flüssigkeitsleitung	mm(Zoll")	6,35(1/4")		9,52(3/8")	
Durchmesser Saugleitung	mm(Zoll")	12,70(1/2")		15,88(5/8")	
Nettogewicht	kg	14,0		21	
Maße I.E. (H/B/T)	mm	285x995x203		330x1.140x228	

Anschlussstabellen siehe Seite 130

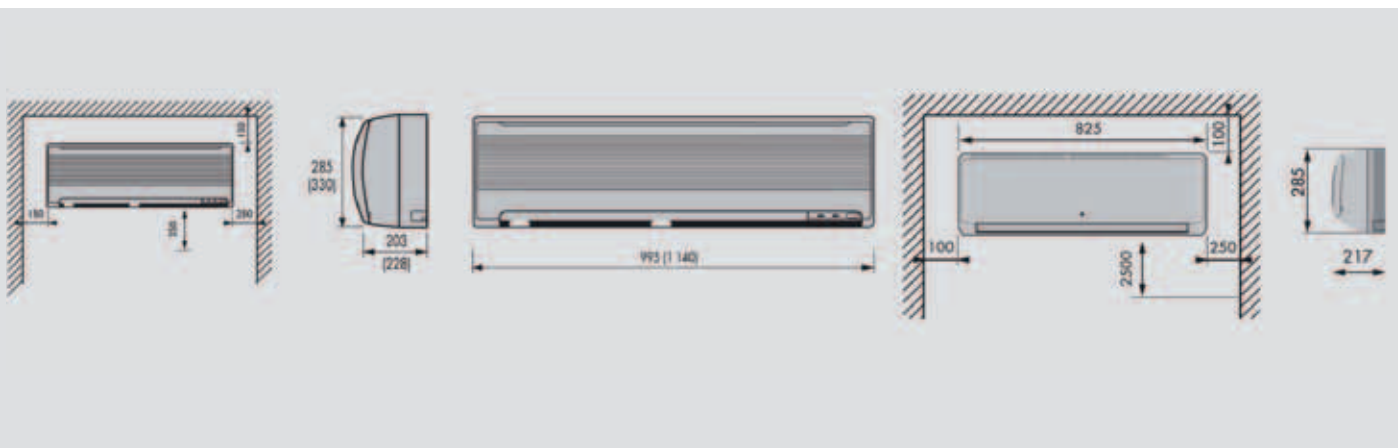

ASS 22-28-36-45-56

Fernbedienung als Zubehör ab Seite 123



- Kassettengeräte einsetzbar für Systeme MINISSET und MULTISSET DC Inverter
- automatische Umschaltung heizen/kühlen bringt Behaglichkeit in punkto Temperatur
- Spezial-Funktionen verhindern das Einblasen von kalter Luft im Wärmepumpen- und Defrosting Modus
- Nachtschaltungsfunktion
- Infrarot Fernbedienung oder Kabelfernbedienung (zur optionalen Bestellung)
- "I Feel" Funktion garantiert besten Klimakomfort, Temperatursensor in der Fernbedienung
- Entfeuchtungsfunktion
- neues Zentrifugalgebläse mit 3 Geschwindigkeiten mit einem leisen und optimalen Luftstrom
- verstellbare bzw. feststellbare horizontale Luftleitlamellen die eine individuelle Luftverteilung zulassen
- spezieller Kondensattropfschutz an allen vier Luftauslässen
- waschbare, beschichtete Umluftfilter
- Frischluftanschluß möglich
- Kondensatwasserpumpe eingebaut
- dynamische Kältemittelstrom-Kontrolle durch DC Inverter Verdichter, elektronische Einspritzventile und Fuzzy Logic Steuerung
- automatischer Wiederanlauf nach Spannungsausfall

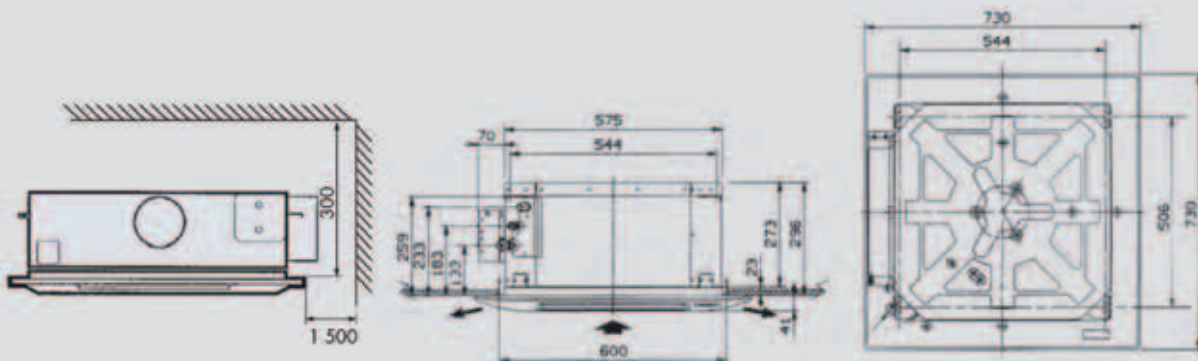

Technische Daten

ARTIKELNAME		ASS22MH		ASS28MH	
Bestell-Nr.		730.6201		730.6202	
Blende ASGM 0918 Bestell-Nr.		730.1732		730.1732	
Eigenschaften	Maßeinheit	kühlen	heizen	kühlen	heizen
Kälteleistung	kW	2,20	2,50	2,80	3,20
	BTU/h	7.500	8.520	9.550	10.920
	kcal/h	1.890	2.150	2.410	2.750
Luftstrom I.E. (h.m.n.)	m ³ /h	700/600/500		700/600/500	
Entfeuchtung	l/h	0,9		1,0	
Ventilatorstufen		3 + Auto		3 + Auto	
Schalldruck I.E. (h.m.n.)	dB(A)	43-40-37		43-40-37	
Schalleistung I.E. (h.m.n.)	dB(A)	52-49-46		52-49-46	
Stromversorgung	V/Ph/Hz	230/1/50		230/1/50	
Leistungsaufnahme	kW	0,087	0,087	0,087	0,087
Kältemittel		R410A		R410A	
Durchmesser Flüssigkeitsleitung	mm(Zoll")	6,35(1/4")		6,35(1/4")	
Durchmesser Saugleitung	mm(Zoll")	12,70(1/2")		12,70(1/2")	
Nettogewicht I.E. / Blende	kg	16/2,5		16/2,5	
Maße I.E. (H/B/T)	mm	296x575x575		296x575x575	
Maße Blende (H/B/T)	mm	41x730x730		41x730x730	

ARTIKELNAME		ASS56MH	
Bestell-Nr.		730.6205	
Blende ASGM 0918 Bestell-Nr.		730.1732	
Eigenschaften	Maßeinheit	kühlen	heizen
Kälteleistung	kW	5,60	6,30
	BTU/h	19.100	21.480
	kcal/h	4.820	5.420
Luftstrom I.E. (h.m.n.)	m ³ /h	750/630/530	
Entfeuchtung	l/h	2,3	
Ventilatorstufen	n°	3 + Auto	
Schalldruck I.E. (h.m.n.)	dB(A)	44-40-37	
Schalleistung I.E. (h.m.n.)	dB(A)	53-49-46	
Stromversorgung	V/Ph/Hz	230/1/50	
Leistungsaufnahme	kW	0,087	0,087
Kältemittel		R410A	
Durchmesser Flüssigkeitsleitung	mm(Zoll")	6,35(1/4")	
Durchmesser Saugleitung	mm(Zoll")	12,70(1/2")	
Nettogewicht I.E. / Blende	kg	18/2,5	
Maße I.E. (H/B/T)	mm	296x575x575	
Maße Blende (H/B/T)	mm	41x730x730	

Anschlussstabellen siehe Seite 130

ASS 73 - 106 - 140

Fernbedienung als Zubehör ab Seite 123

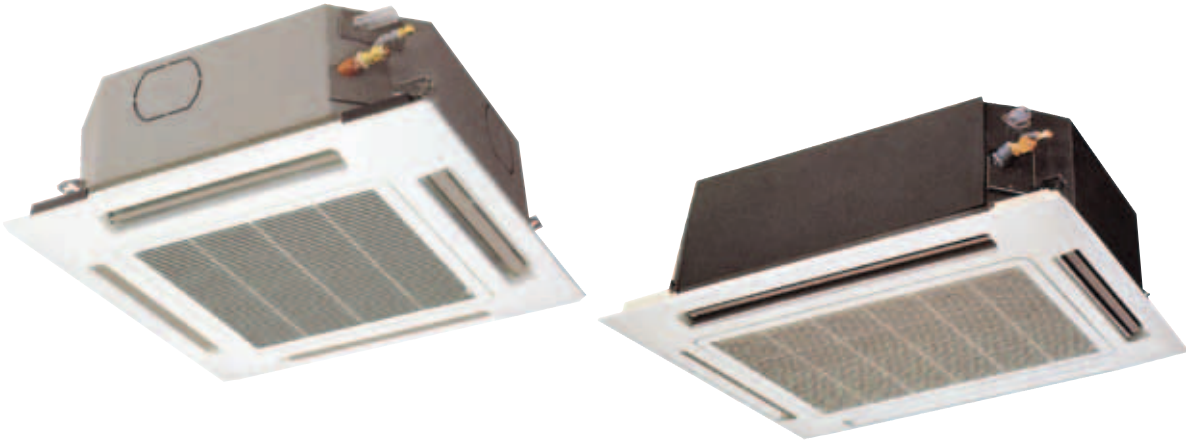

- Kassettengeräte – Systeme MINISSET-MULTISET DC Inverter
- Automatische Umschaltung heizen/kühlen bringt Behaglichkeit in punkto Temperatur
- Spezial-Funktionen verhindern das Einblasen von kalter Luft im Wärmepumpen- und Defrosting Modus
- Infrarot Fernbedienung oder Kabelfernbedienung (zur optionalen Bestellung)
- "I Feel" Funktion garantiert besten Klimakomfort, Temperatursensor in der Fernbedienung
- Entfeuchtungsfunktion
- neues Zentrifugalgebläse mit 3 Geschwindigkeiten mit einem leisen und optimalen Luftstrom
- verstellbare Luftleitlamellen die eine individuelle Luftverteilung zulassen
- waschbare, beschichtete Umluftfilter
- Nachtschaltungsfunktion
- Kondensatwasserpumpe eingebaut
- Frischluftanschluß, möglich
- durch einen vorbereiteten Luftanschluß (seitlich am Gerät) kann ein externer Raum luftseitig angeschlossen werden
- dynamische Kältemittelstrom-Kontrolle durch DC Inverter Verdichter, elektronische Einspritzventile und Fuzzy Logic Steuerung
- automatischer Wiederanlauf nach Spannungsausfall

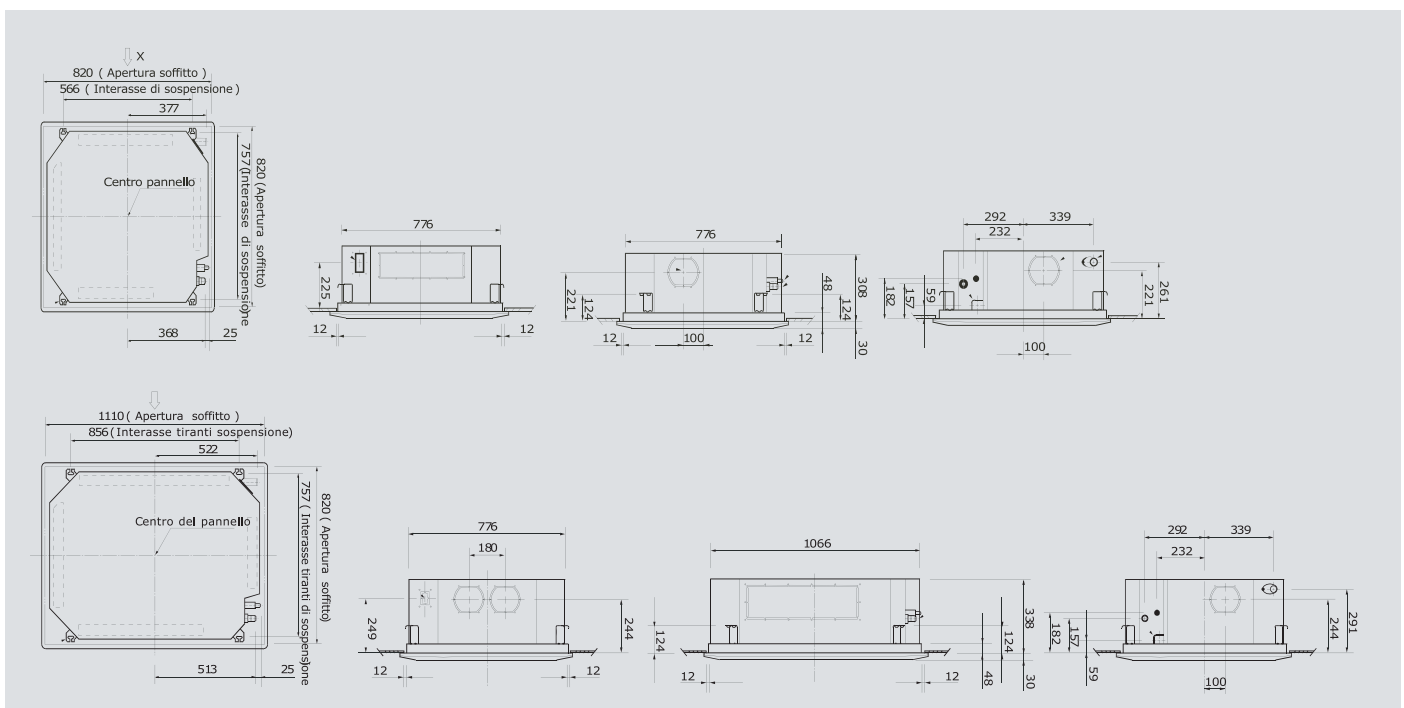

Technische Daten

ARTIKELNAME		ASS73MH	
Bestell-Nr.		730.6206	
Blende ASG0025E Bestell-Nr.		730.1730	
Eigenschaften	Maßeinheit	kühlen	heizen
Kälteleistung	kW	7,30	8,00
	BTU/h	24.890	27.280
	kcal/h	6.280	6.880
Luftstrom (h.m.n.)	m ³ /h	1.140/1.020/840	
Entfeuchtung	l/h	3,6	
Ventilatorstufen	n°	3 + Auto	
Schalldruck (h.m.n.) 2 m	dB(A)	47-45-41	
Schalleistung (h.m.n.)	dB(A)	56-54-50	
Stromversorgung	V/Ph/Hz	230/1/50	
Leistungsaufnahme	kW	0,175	0,120
Kältemittel		R410A	
Durchmesser Flüssigkeitsleitung	mm(Zoll")	9,52(3/8")	
Durchmesser Saugleitung	mm(Zoll")	15,88(5/8")	
Nettogewicht I.E. / Blende	kg	22/6	
Maße I.E. + Blende (H/B/T)	mm	338x860x860	
Maße Blende (H/B/T)	mm	30x860x860	

ARTIKELNAME		ASS106MH	
Bestell-Nr.		730.6207	
Blende ASG3648E Bestell-Nr.		730.1731	
Eigenschaften	Maßeinheit	kühlen	heizen
Kälteleistung	kW	10,60	11,40
	BTU/h	36.150	38.880
	kcal/h	9.120	9.800
Luftstrom (h.m.n.)	m ³ /h	1.920/1.680/1.320	
Entfeuchtung	l/h	4,6	
Ventilatorstufen	n°	3 + Auto	
Schalldruck (h.m.n.) 2 m	dB(A)	53-50-46	
Schalleistung (h.m.n.)	dB(A)	62-59-55	
Stromversorgung	V/Ph/Hz	230/1/50	
Leistungsaufnahme	kW	0,210	0,150
Kühlmittel		R410A	
Durchmesser Flüssigkeitsleitung	mm(Zoll")	9,52(3/8")	
Durchmesser Saugleitung	mm(Zoll")	15,88(5/8")	
Nettogewicht I.E. / Blende	kg	27/8	
Maße I.E. + Blende (H/B/T)	mm	338x1.150x860	
Maße Blende (H/B/T)	mm	30x1.150x860	

ARTIKELNAME		ASS140MH	
Bestell-Nr.		730.6208	
Blende ASG3648E Bestell-Nr.		730.1731	
Eigenschaften	Maßeinheit	kühlen	heizen
Kälteleistung	kW	14,00	16,00
	BTU/h	47.740	54.560
	kcal/h	12.040	13.760
Luftstrom (h.m.n.)	m ³ /h	1.920/1.680/1.320	
Entfeuchtung	l/h	6,3	
Ventilatorstufen		3 + Auto	
Schalldruck (h.m.n.) 2 m	dB(A)	53-50-46	
Schalleistung (h.m.n.)	dB(A)	62-59-55	
Stromversorgung	V/Ph/Hz	230/1/50	
Leistungsaufnahme	kW	0,210	0,150
Kältemittel		R410A	
Durchmesser Flüssigkeitsleitung	mm(Zoll")	9,52(3/8")	
Durchmesser Saugleitung	mm(Zoll")	15,88(5/8")	
Nettogewicht I.E. + Blende	kg	27/8	
Maße I.E. + Blende (H/B/T)	mm	338x1.150x860	
Maße Blende (H/B/T)	mm	30x1.150x860	

Anschlussstabellen siehe Seite 130

	A (mm)	B (mm)
ASS 73	820	566
ASS 106/140	1 110	856

	A (mm)	B (mm)	C (mm)	D (mm)	E (mm)	Gewicht (kg)
ASS 73	157	182	261	308	124	28
ASS 106/140	157	182	291	338	124	35

ADS 140

Fernbedienung als Zubehör ab Seite 123

ADS 140



- Inneneinheiten Kanalanschlußgeräte für Systeme MINI- und MULTiset DC Inverter
- mit 3 oder 4 Luftabgängen
- automatische Umschaltung heizen/kühlen
- Spezial-Funktionen verhindert das Einblasen von kalter Luft im Wärmepumpen und Defrosting Modus
- automatische Nachtabsenkung
- Infrarot Fernbedienung oder Kabelfernbedienung (zur optionalen Bestellung)
- "I Feel" Funktion garantiert besten Klimakomfort, Temperatursensor in der Fernbedienung
- Entfeuchtungsfunktion
- 3-Gebläsestufen, verfügbare externe Pressung von 50 bis 120 Pa (Fan Boosterbetrieb)
- einfache Veränderung der verfügbaren Pressung
- Kondensatwasserpumpe eingebaut
- dynamische Kältemittelstrom-Kontrolle durch DC Inverter Verdichter, elektronische Einspritzventile und Fuzzy Logic Steuerung
- automatischer Wiederanlauf nach Spannungsausfall

	A (mm)	B (mm)	C (mm)	X (mm)	Y (mm)	Weight (kg)
ADS 140	1 480	310	665	2 380	1 315	47

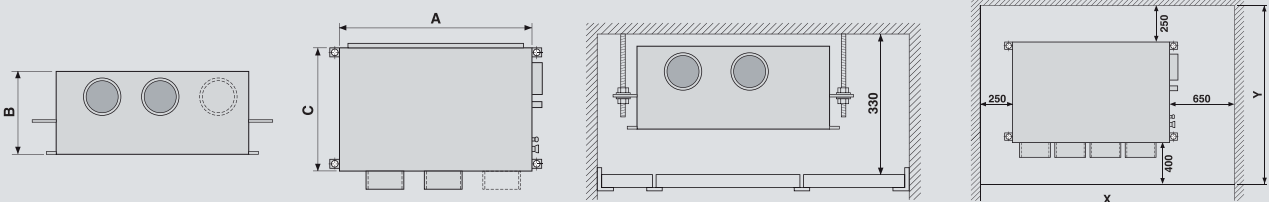

Technische Daten

ARTIKELNAME		ADS140MH	
Bestell-Nr.		730.6237	
Eigenschaften	Maßeinheit	kühlen	heizen
	kW	14,00	16,00
Kälteleistung	BTU/h	47.740	54.560
	kcal/h	12.040	13.760
Luftstrom (h.m.n.)	m ³ /h	1.980-1.800-1.500	
Entfeuchtung	l/h	6,6	
Förderhöhe (min-max)	Wassersäule	8-11,5	
Ventilatorstufen		3 + Auto	
Schalleistung (h.m.n.)	dB(A)	49-46-42	
Schalldruck I.E. (h.m.n.)	dB(A)	40-37-33	
Schalldruck am Ausgang der Kanäle	dB(A)	< 20	
Stromversorgung	V/Ph/Hz	230/1/50	
Leistungsaufnahme	kW	0,325	0,313
Kältemittel		R410A	
Durchmesser Flüssigkeitsleitung	mm(Zoll")	9,52(3/8")	
Durchmesser Saugleitung	mm(Zoll")	15,88(5/8")	
Durchmesser Luftanschluss	mm	200	
Nettogewicht I.E.	kg	47	
Maße I.E. (H/B/T)	mm	310x1.480x630	

Anschlussstabellen siehe Seite 123

ACS 73 - 140

Fernbedienung als Zubehör ab Seite 123



- Deckengeräte für Systeme MINISSET-MULTISSET DC Inverter
- automatische Umschaltung heizen/kühlen bringt Behaglichkeit in punkto Temperatur
- Spezial-Funktionen verhindern das Einblasen von kalter Luft im Wärmepumpen- und Defrosting Modus
- Nachtschaltungsfunktion
- Infrarot Fernbedienung oder Kabelfernbedienung (zur optionalen Bestellung)
- "I Feel" Funktion garantiert besten Klimakomfort, Temperatursensor in der Fernbedienung
- Entfeuchtungsfunktion
- neues Tangential-Gebläse mit 3 Geschwindigkeiten mit einem leisen und optimalen Luftstrom
- verstellbare horizontale Luftleitlamellen die eine individuelle Luftverteilung zulassen
- vertikale Lamellen feststellbar
- Frischluftanschluß möglich
- waschbare, beschichtete Umluftfilter
- dynamische Kältemittelstrom-Kontrolle durch DC Inverter Verdichter, elektronische Einspritzventile und Fuzzy Logic Steuerung
- automatischer Wiederanlauf nach Spannungsausfall

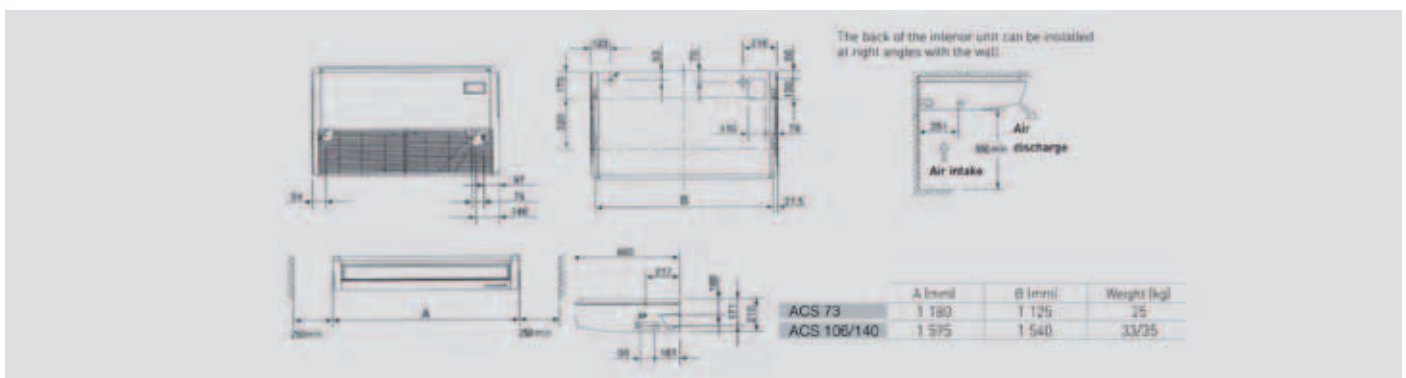

Technische Daten

ARTIKELNAME		ACS73MH	
Bestell-Nr.		730.6215	
Eigenschaften	Maßeinheit	kühlen	heizen
Kälteleistung	kW	7,3	8,0
	BTU/h	24.890	27.280
	kcal/h	6.280	6.880
Luftstrom (h.m.n.)	m ³ /h	1.098-900-840	
Entfeuchtung	l/h	3,0	
Ventilatorstufen		3 + Auto	
Schalldruck (h.m.n.)	dB(A)	38-36-33	
Schallleistung (h.m.n.)	dB(A)	49-47-44	
Stromversorgung	V/Ph/Hz	230/1/50	
Leistungsaufnahme	kW	0,043	0,042
Kältemittel		R410A	
Durchmesser Flüssigkeitsleitung	mm(Zoll")	9,52(3/8")	
Durchmesser Saugleitung	mm(Zoll")	15,88(5/8")	
Nettogewicht	kg	25,0	
Maße I.E. (H/B/T)	mm	210x1.180x680	

ARTIKELNAME		ACS140MH	
Bestell-Nr.		730.6217	
Eigenschaften	Maßeinheit	kühlen	heizen
Kälteleistung	kW	14,00	16,00
	BTU/h	47.740	54.560
	kcal/h	12.040	13.760
Luftstrom (h.m.n.)	m ³ /h	1.800-1.560-1.320	
Entfeuchtung	l/h	5,6	
Ventilatorstufen		3 + Auto	
Schalldruck (h.m.n.)	dB(A)	43-40-37	
Schallleistung (h.m.n.)	dB(A)	54-51-48	
Stromversorgung	V/Ph/Hz	230/1/50	
Leistungsaufnahme	kW	0,086	0,085
Kältemittel		R410A	
Durchmesser Flüssigkeitsleitung	mm(Zoll")	9,52(3/8")	
Durchmesser Saugleitung	mm(Zoll")	15,88(5/8")	
Nettogewicht	kg	33,0	
Maße I.E. (H/B/T)	mm	210x1.595x680	

Anschlussstabellen siehe Seite 123

FC 22 - 36 - 56 - 64

Fernbedienung als Zubehör ab Seite 123



- Konsolen-/Deckengeräte für Systeme MINISSET-MULTISSET DC Inverter
- automatische Umschaltung heizen/kühlen bringt Behaglichkeit in punkto Temperatur
- Spezial-Funktionen verhindern das Einblasen von kalter Luft im Wärmepumpen- und Defrosting Modus
- Nachtschaltungsfunktion
- Infrarot Fernbedienung oder Kabelfernbedienung (zur optionalen Bestellung)
- "I Feel" Funktion garantiert besten Klimakomfort, Temperatursensor in der Fernbedienung
- Entfeuchtungsfunktion
- neues Zentrifugal-Gebälse mit 3 Geschwindigkeiten mit einem leisen und optimalen Luftstrom
- waschbare, beschichtete Umluftfilter
- verstellbare horizontale Luftleitlamellen die eine individuelle Luftverteilung zulassen
- vertikale Luftleitlamellen feststellbar
- dynamische Kältemittelstrom-Kontrolle durch DC Inverter Verdichter, elektronische Einspritzventile und FuzzyLogic Steuerung
- automatischer Wiederanlauf nach Spannungsausfall

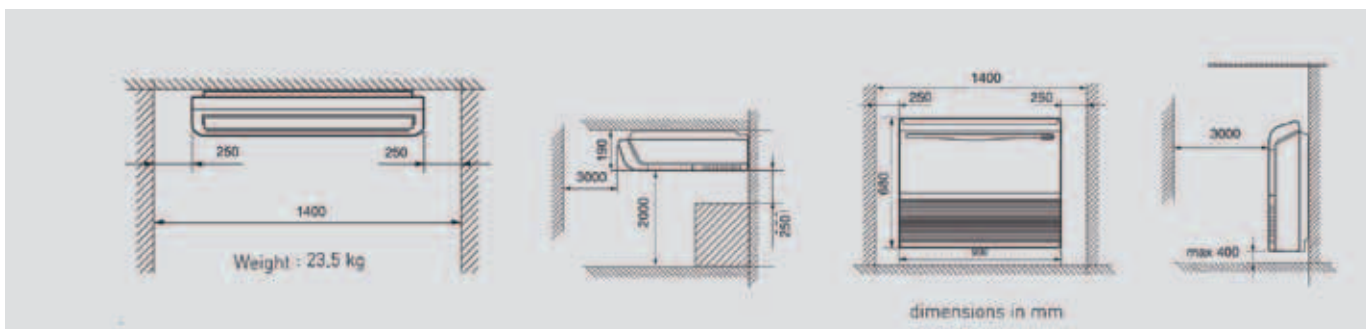

Technische Daten

ARTIKELNAME		FC22MHG	
Bestell-Nr.		730.6209	
Eigenschaften	Maßeinheit	kühlen	heizen
Kälteleistung	kW	2,20	2,50
	BTU/h	7.500	8.520
	kcal/h	1.890	2.150
Luftstrom (h.m.n.)	m ³ /h	700/590/500	
Entfeuchtung	l/h	1,0	
Ventilatorstufen		3 + Auto	
Schalldruck (h.m.n.) 2 m	dB(A)	47-43-38	
Schallleistung (h.m.n.)	dB(A)	55-51-46	
Stromversorgung	V/Ph/Hz	230/1/50	
Leistungsaufnahme	kW	0,065	0,065
Kältemittel		R410A	
Durchmesser Flüssigkeitsleitung	mm(Zoll")	6,35(1/4")	
Durchmesser Saugleitung	mm(Zoll")	12,70(1/2")	
Nettogewicht	kg	23,5	
Maße I.E. (H/B/T)	mm	680x900x190	

ARTIKELNAME		FC36MHG	
Bestell-Nr.		730.6211	
Eigenschaften	Maßeinheit	kühlen	heizen
Kälteleistung	kW	3,60	4,20
	BTU/h	12.280	14.320
	kcal/h	3.100	3.610
Luftstrom (h.m.n.)	m ³ /h	700/590/500	
Entfeuchtung	l/h	1,3	
Ventilatorstufen		3 + Auto	
Schalldruck (h.m.n.) 2 m	dB(A)	47-43-38	
Schallleistung (h.m.n.)	dB(A)	55-51-46	
Stromversorgung	V/Ph/Hz	230/1/50	
Leistungsaufnahme	kW	0,065	0,065
Kältemittel		R410A	
Durchmesser Flüssigkeitsleitung	mm(Zoll")	6,35(1/4")	
Durchmesser Saugleitung	mm(Zoll")	12,70(1/2")	
Nettogewicht	kg	23,5	
Maße I.E. (H/B/T)	mm	680x900x190	

ARTIKELNAME		FC56MHG		FC64MHG	
Bestell-Nr.		730.6213		730.6214	
Eigenschaften	Maßeinheit	kühlen	heizen	kühlen	heizen
Kälteleistung	kW	5,60	6,30	6,40	7,00
	BTU/h	19.100	21.480	21.850	23.870
	kcal/h	4.820	5.420	5.500	6.020
Luftstrom (h.m.n.)	m ³ /h	830/760/665		830/760/665	
Entfeuchtung	l/h	2,3		3,3	
Ventilatorstufen		3 + Auto		3 + Auto	
Schalldruck (h.m.n.) 2 m	dB(A)	52-49-46		52-49-46	
Schallleistung (h.m.n.)	dB(A)	60-57-54		60-57-54	
Stromversorgung	V/Ph/Hz	230/1/50		230/1/50	
Leistungsaufnahme	kW	0,075	0,075	0,088	0,088
Kältemittel		R410A		R410A	
Durchmesser Flüssigkeitsleitung	mm(Zoll")	6,35(1/4")		9,52(3/8")	
Durchmesser Saugleitung	mm(Zoll")	12,70(1/2")		15,88(5/8")	
Nettogewicht	kg	23,5		23,5	
Maße I.E. (H/B/T)	mm	680x900x190		680x900x190	

Anschlussstabellen siehe Seite 123

SD 28 - 36

Fernbedienung als Zubehör ab Seite 123



- schmale Inneneinheit, für Boden-, Wand- und Deckeninstallation für Systeme MINISSET-MULTISSET V.R.F. DC Inverter
- speziell entwickelt für den Einsatz in Hotels
- automatische Umschaltung heizen/kühlen bringt Behaglichkeit in punkto Temperatur
- Spezial-Funktionen verhindern das Einblasen von kalter Luft im Wärmepumpen- und Defrosting Modus
- Nachtschaltungsfunktion
- Infrarot Fernbedienung oder Kabelfernbedienung (zur optionalen Bestellung)
- "I Feel" Funktion garantiert besten Klimakomfort, Temperatursensor in der Fernbedienung
- Entfeuchtungsfunktion
- neues Zentrifugal-Gebläse mit 3 Geschwindigkeiten mit einem leisen und optimalen Luftstrom
- waschbare, beschichtete Umluftfilter
- dynamische Kältemittelstrom-Kontrolle durch DC Inverter Verdichter, elektronische Einspritzventile und FuzzyLogic Steuerung
- automatischer Wiederanlauf nach Spannungsausfall

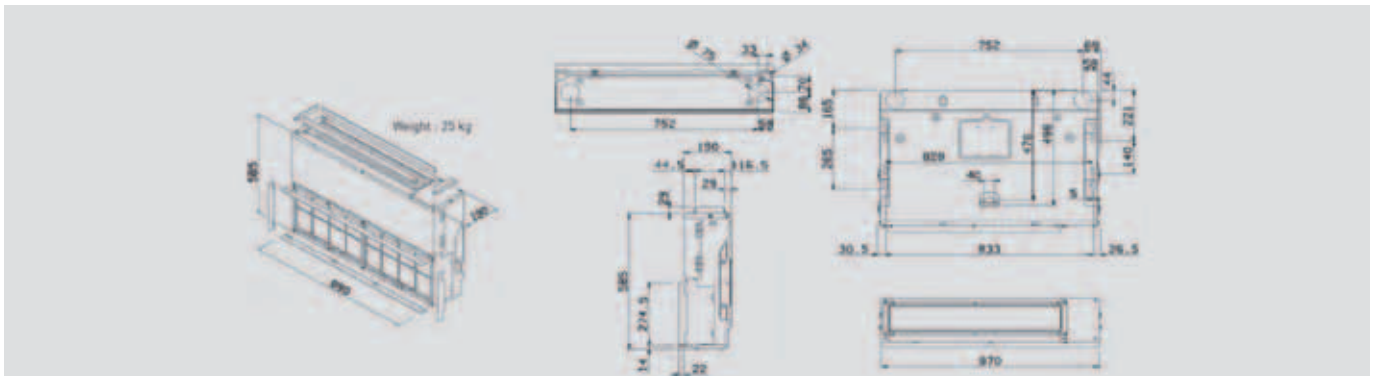

Technische Daten

ARTIKELNAME		SD28MHG		SD36MHG	
Bestell-Nr.		730.6224		730.6225	
Eigenschaften	Maßeinheit	kühlen	heizen	kühlen	heizen
Kälteleistung	kW	2,8	3,2	3,6	4,2
	BTU/h	9550	10920	12280	14320
	kcal/h	2410	2750	3100	3610
Luftstrom I.E.	m ³ /h	470/380/340		470/380/340	
Entfeuchtung	l/h	1,2		1,3	
Ventilatorstufen		3 + Auto		3 + Auto	
Schalldruck I.E. (h.m.n.)	dB(A)	37-30-26		37-30-26	
Schalleistung I.E. (h.m.n.)	dB(A)	45-38-34		45-38-34	
Stromversorgung	V/Ph/Hz	230/1/50		230/1/50	
Leistungsaufnahme	kW	0,037	0,037	0,037	0,037
Kältemittel		R410A		R410A	
Durchmesser Flüssigkeitsleitung	mm(Zoll")	6,35 (1/4")		6,35 (1/4")	
Durchmesser Saugleitung	mm(Zoll")	12,70 (1/2")		12,70 (1/2")	
Nettogewicht	kg	25		25	
Maße I.E. (H/B/T)	mm	585x890x190		585x890x190	

Anschlussstabellen siehe Seite 130

Steuerung und Zubehör



- Infrarot-Fernbedienung für Wandgeräte

REM HL AWS 730.1742



- Wöchentlicher Programmierschalter Verwaltung von bis zu 64 Inneneinheiten mit individueller Programmierung aller Funktionen, Einschalt-/Abschaltzyklen, etc.

REM HWT 730.1749



- Infrarot-Fernbedienung für Kassetten, Boden/Deckengeräte

REM HL AS2 730.1745



- Überwachungssystem um max 16 Gruppen/64 Innengeräte, im aus/an Zyklus zusteuern, zu kombinieren mit anderen Steuergeräten wie z.B. Fernsteuerungen

REM HW 16S 730.6514



- Infrarot-Fernbedienung für Deckengeräte

REM HL ACS 730.1744



- Überwachungssystem für die Verwaltung und Programmierung von bis zu 64 Inneneinheiten selbst ohne zu Hilfenahme der verkabelten Fernsteuerung. Kann dem Wochenprogramm-schalter oder dem intelligenten Controller zugeschaltet werden, die es wie eine sekundäre Überwachungseinheit des Aggregats abfragen (Master/Slave).

REM HW 64S 730.1752



- Infrarot-Fernbedienung, einsetzbar in Kombination mit einem speziellen Infrarotempfänger für Kanalanschlußgeräte

REM HL 730.1747



- PLC Schnittstelle für max 4 Außeneinheiten, nötig vor allem bei 3Wege-Systemen.

IEM Interface PLC 730.6519



- VRF Störmeldeplatine incl. T10 Verbindungskabel extern ein/aus Status der Anlage Sperren der Fernbedienung Alarmausgang potentialfrei

Bestell-Nr. 730.1764



- Neue Standard-Fernsteuerung mit Kabel mit Wochentimer, mit allen Funktionskontrollen und einer Selbstdiagnostik. Zur Regelung einer Gruppe mit max. 8 Inneneinheiten.

REM HW TM 730.6520



- Vereinfachte Fernsteuerung mit Kabel, benutzbar mit allen Inneneinheiten für die Verwaltung der Hauptfunktionen

REM HWS M 730.1748



- Der Intelligente Controller kann für die Verwaltung und Programmierung von bis zu 256 in 4 Gruppen von 64 Inneneinheiten ohne zu Hilfenahme der verkabelten Fernsteuerung benutzt werden. Er kann dem Wochenprogramm-schalter zugeschaltet werden. Bei einer Anlage mit 3 oder 4 Gruppen muß ein Kommunikationsadapter hinzugefügt werden.



















































REM HW256 S WEB 730.6527













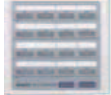































- Sensor einsetzbar für alle Geräte die über keinen integrierten Sensor verfügen. Für alle Modellreihen einzusetzen um die Raumtemperatur zu überwachen.

RSM 730.6518

Multiset V.R.F. Kontrollfunktionen

	INDIVIDUELLE FERNBEDIENUNGEN				TIMER
Artikel					
Bezeichn.	Fernbedienung Standard	Fernbed. Standard + Timer	Fernbed. einfach	Fernbedienung Infrarot	Wochentimer
Modell	REM HW stand.	REM HW TM	REM HWS	REM HL	REM HW T
Funktion					-
	 17 / 27 °C	 17 / 27 °C	 17 / 27 °C	 17 / 27 °C	-
	 16 / 26 °C	 16 / 26 °C	 16 / 26 °C	 16 / 26 °C	-
	 18 / 30 °C	 18 / 30 °C	 18 / 30 °C	 18 / 30 °C	-
	 18 / 30 °C	 18 / 30 °C	 18 / 30 °C	 18 / 30 °C	-
	 3 + auto	 3 + auto	 3 + auto	 3 + auto	-
	 Temperatur +/-	 Temperatur +/-	 Temperatur +/-	 Temperatur +/-	-
	 Lüftungsklappe	 Lüftungsklappe	 Lüftungsklappe	 Lüftungsklappe	-
	 Timer 72 h	 Wochentimer	-	 Timer 72	 Wochentimer
 Sensor t.(2)	 Sensor t.(2)	 Sensor t.(2)	 Sensor t.(2)	Die and. Funkt. der Fernbedienung kön. nicht genutzt werden.	
 Alarmgeber	 Alarmgeber	 Alarmgeber	-	-	
 Filter säubern	 Filter säubern	 Filter säubern	-	-	
St. kontr. Einheiten	max. 8	max. 8	max. 8	max. 8	1 Gruppe mit 64 Einh. 8 Gruppen mit 8 Einh. 4 Gruppen mit 16 Einh
Anderes	Funktion nur mit 1 Sekundärkontrolle	Funktion nur mit 1 Sekundärkontrolle	Funktion nur mit 1 Sekundärkontrolle	Funktion nur mit 1 Sekundärkontrolle	6 Tagesprogramme x 7 Tage + Ferien
				Auswahlmöglichkeit von 6 versch. Adr.	Stromvers.durch REM HW 64 S o. Verbind.über T10-PCB Innenger.Steuer.

Multiset V.R.F. Kontrollfunktionen

GRUPPENSTEUERUNGEN						
Bilder						
Beschreib.	Systemsteuerung	Systemsteuerung ON/OFF	Intelligente Touch-Steuerung	Adapter zum Anschl. an die Systemsteuer.	Interface LonWorks	Interface PLC
Modell	REM HW 64S	REM HW 16S	REM HW256S	REM HWAS	LWI	IEM
Funktion				-		
	 17 / 27 °C	-	 17 / 27 °C	-	 17 / 27 °C	 17 / 27 °C
	 16 / 26 °C	-	 16 / 26 °C	-	 16 / 26 °C	 16 / 26 °C
	 18 / 30 °C	-	 18 / 30 °C	-	 18 / 30 °C	 18 / 30 °C
	 18 / 30 °C	-	 18 / 30 °C	-	 18 / 30 °C	 18 / 30 °C
	 3 + auto	-	 3 + auto	-	 3 + auto	 3 + auto
	 Temperatur +/-	-	 Temperatur +/-	-	 Temperatur +/-	 Temperatur +/-
	 Lüftungsklappe	-	 Lüftungsklappe	-	 Lüftungsklappe	 Lüftungsklappe
	-	-	 timer	-	-	-
	Die Innengeräte- steuermöglichk. können nicht genutzt werden  Fehlerbericht  Filter säubern	-	Die Innengeräte- steuermöglichk. können nicht genutzt werden  Fehler-Alarm	-	-	-
St. der kontrollierb. Einheiten	64 Einh. in 4 Zonen 1 Zone x 16 Gruppen	16 Gruppen je 4 Einh. (max. 64 Einheiten)	64 Einh.x 4 Systeme max. 256 Inneneinh. 30 Einh. x 4 Systeme max 120 Außeneinh.	2 Systeme, 64 Einh. x 2 max.128 Einheiten	16 Gruppen mit 4 Einh. (max. 64 Einheiten)	16 Gruppen mit 4 Einh. (max. 64 Einheiten)
Anderes			Bei mehr als 3 Systemen REM-HWAS benützen (max. 7) Aufzeichnung und Kalk. des zu verteilenden Verbrauchs	zu benützen mit REMHW256S (+3 Systeme)	Zentrale Steuerung, läßt Anweisungen der Fernbedienung, der Systemsteuerung und der Intelligent-Touch Steuer. zu	Die individuellen Steuer. müssen genutzt werden

EIN LABEL FÜR GANZ EUROPA



Oberflächlich betrachtet scheint sich das neue Label vom vorigen nicht zu unterscheiden. Tatsächlich aber unterscheiden sie sich in 2 Punkten: Die Trennung zwischen dem Hintergrund und dem zusätzlichen Vordergrundaufkleber entfällt. Anstelle von langen Texten ist auf den Aufklebern ein Piktogramm zu sehen, welches durch die graphischen Symbole für den Betrachter sehr leicht verständlich ist.

Diese Symbole sind in allen 27 EU Ländern identisch und bedürfen keiner Übersetzung in die jeweilige Landessprache. Das Layout wurde für ganz Europa vereinheitlicht.

UNTERSCHIEDLICHES LAYOUT FÜR JEDE PRODUKT-TYPE

Die Layouts unterscheiden sich je nach Type der Klimageräte - mobile Geräte oder z.B. Split-Geräte. Auch gibt es Unterschiede im Layout bzgl. der Betriebsarten - nur kühlen mobil, kühlen/heizen mobil, nur kühlen Split oder kühlen/heizen Split. Es gibt also verschiedene Labels, welche jedoch im ganzen Europäischen Raum gleich sind.

3 NEUE ENERGIEKLASSEN UM DIE BESTEN HERSTELLER ZU HONORIEREN

Drei neue Energieklassen (A+, A++ and A+++) wurden zur bestehenden Skala (A-G) hinzugefügt, um das Klassifikationsschema (A+++ bis D) zu erweitern; in 2013 stehen diese Klassifizierungen für mobile Geräte bereits zur Verfügung. Schritt für Schritt -2015-2017-2019- erscheinen diese dann auch für Split Systeme.

AUCH DER WERT DES GERÄUSCHPEGELS HAT EINFLUSS

Diese Angaben waren oft Gegenstand von Diskussionen, da sie für den Kunden bei den verschiedenen Herstellern nicht vergleichbar waren. Schließlich wurde ein Wert - der Schallleistungspegel - festgesetzt, der nach der European standard EN 12102 gemessen werden muss.

Dieser Wert sichert nun die Vergleichsfähigkeit der Produkte verschiedener Hersteller, gibt jedoch keinerlei Information über die tatsächliche Lärmbelastigung für das menschliche Ohr. Der dafür notwendige Wert ist der Schalldruck, welcher ebenfalls nach EN12102 gemessen wird.

Das neue Energielabel für Split-Klimageräte

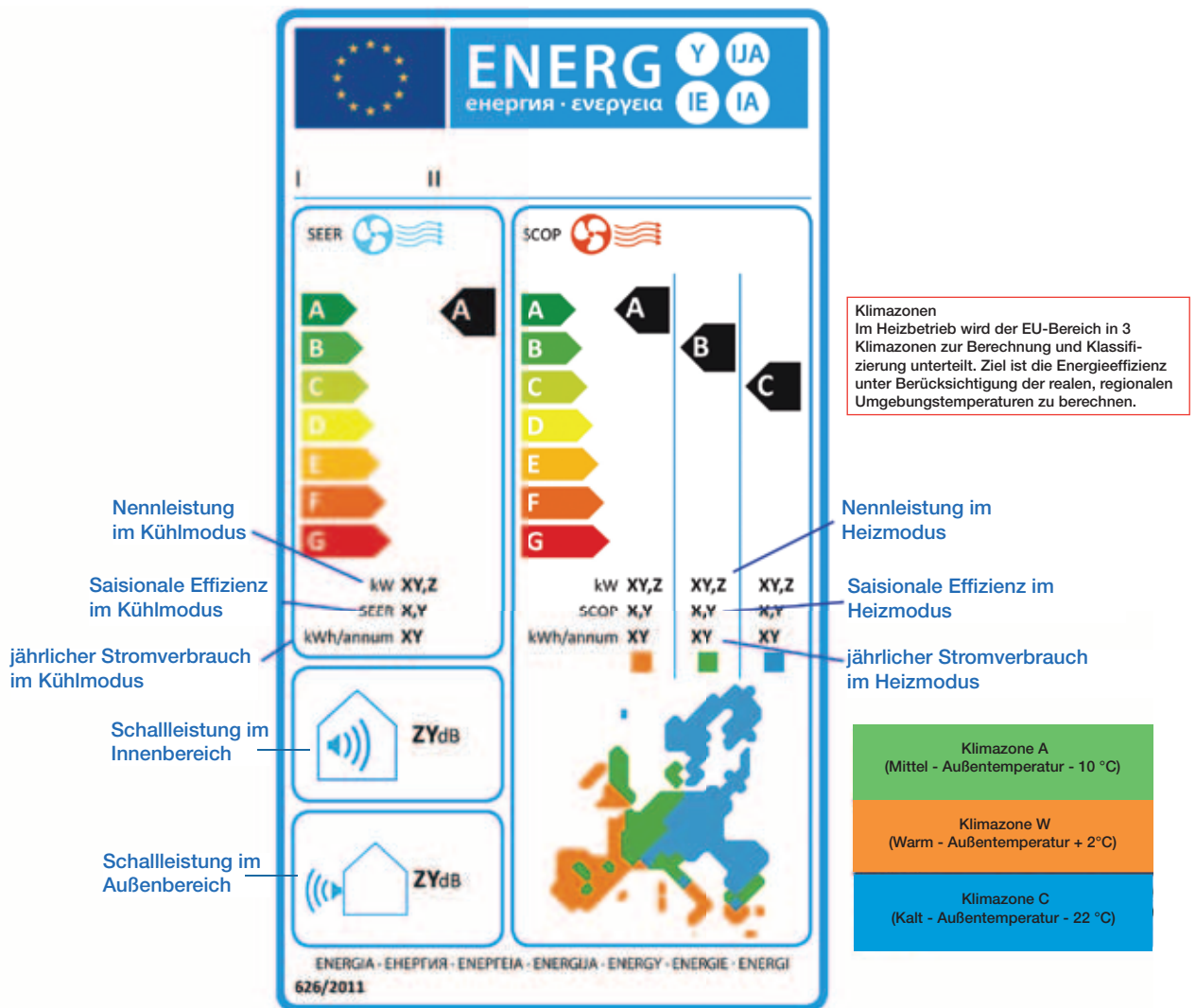

Anschlußtabellen

	Kälteanschlüsse	Max.Leit.Länge o.zusätzl.KM	Max.Leit.Länge m.zusätzl.KM	zusätz. Füllmenge	Betriebs-strom	Steuerleitung	Zuleitung/ Absicherung	Fernbedienung
iSERIES								
Außeneinheit								
AEI 1 G30	6 - 10	7,5m	15m	15 g/m		BUS 2 x 0,5	3 x 1,5 Ex. O. In. 10A	
AEI 1 G40	6 - 10	15m	15m	keine Füllung erfo.	4,27 A	BUS 2 x 0,5	3 x 1,5 Ex. O. In. 10A	
AEI 1 G50B	6 - 10 / 6 - 10	15m	30m	Mono15/Dual30g/m	5,84A	BUS 2 x 0,5	3 x 1,5 Ex. O. In. 10A	
AEI 1 G65	6-10 / 6-10 / 6-12	M20/D20/T20	M35/D45/T45	M20/D15/T15 g/m	8,24A	BUS 2 x 0,5	3 x 1,5 Extern 16A	
AEI 1 G80	6-10/6-10/6-10/6-12	M30/D40/T40/Q40	M50/D65/T65/Q65	M20/D15/T15/Q15 g/m	9,3A	BUS 2 x 0,5	3 x 1,5 Extern 16A	
AEI 1 G110	6-10/6-10/6-10/6-12	M30/D40/T40/Q40	M50/D65/T65/Q65	M20/D15/T15/Q15 g/m	15A	BUS 2 x 0,5	3 x 2,5 Extern 16A	
Inneneinheiten								
AWIA S87	6 - 10				0,13A	BUS 2 x 0,5		730.4659
AWIA S8	6 - 10				0,13A	BUS 2 x 0,5		730.4659
AWIA S7	6 - 10				0,13A	BUS 2 x 0,5		730.4659
AWIB S9	6 - 12				0,40A	BUS 2 x 0,5		730.4659
AWIA S13	6 - 10				0,13A	BUS 2 x 0,5		730.4659
AWIB S13	6 - 12				0,40A	BUS 2 x 0,5		730.4659
AFIA S11	6 - 10				0,07A	BUS 2 x 0,5		730.4659
AFIB S11	6 - 12				0,08A	BUS 2 x 0,5		730.4659
FCIA S8	6 - 10				0,17A	BUS 2 x 0,5		730.4659
FCIB S9	6 - 12				0,33A	BUS 2 x 0,5		730.4659
SDIA S8	6 - 10				0,17A	BUS 2 x 0,5		730.4659
SDIB S9	6 - 12				0,33A	BUS 2 x 0,5		730.4659
ASIA S8	6 - 10				0,41A	BUS 2 x 0,5		730.4659
ASIB S9	6 - 12				0,41A	BUS 2 x 0,5		730.4659
ASIC S10	12 - 16				0,77A	BUS 2 x 0,5		730.4659
ADIC S10	6 - 12				0,51A	BUS 2 x 0,5		730.4659

	Kälteanschlüsse	Max.Leit.Länge o.zusätzl.KM	Max.Leit.Länge m.zusätzl.KM	zusätz. Füllmenge	Betriebs- strom	Steuerleitung	Zuleitung/ Absicherung	Fernbedienung
MONOSPLIT ON/OFF								
Außeneinheit								
AE 726 SCL	6 - 10	7,5 m	15 m	20 g/m	3,4 A	4 x 1,5mm ²	3 x 1,5 Innen 10 A	
AE 726 HL	6 - 10	7,5 m	15 m	20 g/m	3,4 A	5 x 1,5mm ²	3 x 1,5 Innen 10 A	
Inneneinheiten								
AW 726 CL	6 - 10				3,4 A	4 x 1,5mm ²	3 x 1,5 Innen 10 A	
AW 726 HL	6 - 10				3,4 A	5 x 1,5mm ²	3 x 1,5 Innen 10 A	730 . 3999
Außeneinheit								
AE 735 SCL	6 - 12	7,5 m	15 m	20 g/m	3,4 A	4 x 1,5mm ²	3 x 1,5 Innen 10 A	
AE 735 SH	6 - 12	7,5 m	15 m	20 g/m	3,4 A	5 x 1,5mm ²	3 x 1,5 Innen 10 A	
Inneneinheiten								
AW 735 CL	6 - 12				3,4 A	4 x 1,5mm ²	3 x 1,5 Innen 10 A	
AW 735 HL	6 - 12				3,4 A	5 x 1,5mm ²	3 x 1,5 Innen 10 A	730 . 3999
FC 735 CL	6 - 12				4,7 A	4 x 1,5mm ²	3 x 1,5 Innen 10 A	
Außeneinheit								
AE 752 SCL	6 - 12	10 m	20 m	20 g/m		5 x 1,5mm ²	3 x 2,5 Außen 20 A	
AE 752 SCL3	6 - 12	10 m	20 m	20 g/m		5 x 1,5mm ²	5 x 2,5 Außen 10 A	
AE 752 SH	6 - 12	10 m	20 m	20 g/m		6 x 1,5mm ²	3 x 2,5 Außen 20 A	
Inneneinheiten								
AW 752 CL	6 - 12					5 x 1,5mm ²	3 x 2,5 Außen 20 A	
AW 752 HL	6 - 12					6 x 1,5mm ²	3 x 2,5 Außen 20 A	730 . 3999
FC 752 CL	6 - 12					5 x 1,5mm ²	3 x 2,5 Außen 20 A	
Außeneinheit								
AE 764 SCL3	6 - 16	12,5 m	30 m	25 g/m		5 x 1,5mm ²	5 x 2,5 Außen 10 A	
AE 764 SH3	6 - 16	12,5 m	30 m	25 g/m		6 x 1,5mm ²	5 x 2,5 Außen 10 A	
Inneneinheiten								
AW 764 CL	6 - 16					5 x 1,5mm ²	5 x 2,5 Außen 10 A	
AW 764 HL	6 - 16					6 x 1,5mm ²	5 x 2,5 Außen 10 A	730 . 3999
FC 764 CL	6 - 16					5 x 1,5mm ²	5 x 2,5 Außen 10 A	
Außeneinheit								
AE 71 SCL 3	6 - 16	7,5 m	30 m	25 g/m	5,1 A	4 x 2,5mm ²	5 x 4 Außen 15A	
AE 100 SCL 3	10 - 16	7,5 m	40 m	55 g/m	6,6 A	4 x 2,5mm ²	5 x 4 Außen 15A	
AE 125 SCL 3	10 - 18	7,5 m	40 m	55 g/m	9,7 A	4 x 2,5mm ²	5 x 4 Außen 25A	
Inneneinheiten								
AS 71 CL	6 - 16					4 x 2,5mm ²		730 . 3999
AS 100 CL	10 - 16					4 x 2,5mm ²		730 . 3999
AS 125 CL	10 - 18					4 x 2,5mm ²		730 . 3999

Einsatzgrenzen für Mono-Split ON-OFF mit Winterregelung

	Temperatur	Luft Eintritt Innengerät	Luft Eintritt Aussengerät
Kühlen	Maximum	+ 32 °C DB / + 23 °C WB	+ 43 °C DB
	Minimum	+ 19 °C DB / + 14 °C WB	- 15 °C DB

Einsatzgrenzen für Mono-Split ON-OFF ohne Winterregelung

	Temperatur	Luft Eintritt Innengerät	Luft Eintritt Aussengerät
Kühlen	Maximum	+ 32 °C DB / + 23 °C WB	+ 43 °C DB
	Minimum	+ 10 °C DB / + 14 °C WB	19 °C DB
Heizen	Maximum	+ 27 °C DB	+ 24 °C DB / + 18 °C WB
	Minimum		- 8 °C WB

	Kälteanschlüsse	Max.Leit.Länge o.zusätzl.KM	Max.Leit.Länge m.zusätzl.KM	zusätz. Füllmenge	Betriebs- strom	Steuerleitung	Zuleitung/ Absicherung	Fernbedienung
PACKAGE DCI-INVERTER								
Außeneinheiten								
AES 71 PIH	10 - 16	30 m	50 m	40 g/m		2x0,75mm ² BUS	3 x 4 Außen 25 A	
AES 100 PIH	10 - 16	30 m	50 m	40 g/m		2x0,75mm ² BUS	3 x 4 Außen 25 A	
AES 125 PIH	10 - 16	30 m	50 m	40 g/m		2x0,75mm ² BUS	3 x 4 Außen 35 A	
AES 71 PIH3B	10 - 16	30 m	50 m	40 g/m		2x0,75mm ² BUS	5 x 1,5 Außen 3x16A	
AES 100 PIH3B	10 - 16	30 m	50 m	40 g/m		2x0,75mm ² BUS	5 x 1,5 Außen 3x16A	
AES 125 PIH3B	10 - 16	30 m	50 m	40 g/m		2x0,75mm ² BUS	5 x 1,5 Außen 3x16A	
AES 71 PIH3E	10 - 16	30 m	50 m	40 g/m		2x0,75mm ² BUS	5 x 2,5 Außen 3x16A	
AES 100 PIH3E	10 - 16	30 m	50 m	40 g/m		2x0,75mm ² BUS	5 x 2,5 Außen 3x16A	
AES 125 PIH3E	10 - 16	30 m	70 m	40 g/m		2x0,75mm ² BUS	5 x 2,5 Außen 3x16A	
AWS 36 PH	6 - 12						3x1,5 Innen 16 A	Für alle Innen-
AWS 45 PH	6 - 12						3x1,5 Innen 16 A	einheiten die
AWS 56 PH	6 - 12						3x1,5 Innen 16 A	gleiche FB
AWS 71 PH	10 - 16						3x1,5 Innen 16 A	
FC 36 PHG	6 - 12						3x1,5 Innen 16 A	EASY FB
FC 45 PHG	6 - 12						3x1,5 Innen 16 A	730 . 1748
FC 56 PHG	6 - 12						3x1,5 Innen 16 A	REM HW
ACS 71 PH	10 - 16						3x1,5 Innen 16 A	730 . 1743
ACS 100 PH	10 - 16						3x1,5 Innen 16 A	Weekly Timer
ACS 125 PH	10 - 16						3x1,5 Innen 16 A	730 . 1749
ADS 36 PH	6 - 12						3x1,5 Innen 16 A	System Kotroller
ADS 45 PH	6 - 12						3x1,5 Innen 16 A	730 . 1752
ADS 56 PH	6 - 12						3x1,5 Innen 16 A	Infrarot FB AWS
ADS 71 PH	10 - 16						3x1,5 Innen 16 A	730 . 1742
ADS 100 PH	10 - 16						3x1,5 Innen 16 A	Infrarot FB AWS
ADS 125 PH	10 - 16						3x1,5 Innen 16 A	für ASS/FC/ACS
ASS 36 PH	6 - 12						3x1,5 Innen 16 A	730 . 1745
ASS 45 PH	6 - 12						3x1,5 Innen 16 A	Infrarot FB ACS
ASS 56 PH	6 - 12						3x1,5 Innen 16 A	730 . 1747
ASS 71 PH	10 - 16						3x1,5 Innen 16 A	
ASS 100 PH	10 - 16						3x1,5 Innen 16 A	REM HW m. Timer
ASS 125 PH	10 - 16						3x1,5 Innen 16 A	730 . 6520

Einsatzgrenzen für Package DC Inverter

	Temperatur	Luft Eintritt Innengerät	Luft Eintritt Aussengerät
Kühlen	Maximum	+ 32 °C DB / + 23 °C WB	+ 43 °C DB
	Minimum	+ 18 °C DB / + 14 °C WB	- 15 °C DB
Heizen	Maximum	+ 30 °C DB	+ 15 °C WB
	Minimum		- 15 °C DB

Einsatzgrenzen für Package ON-OFF

	Temperatur	Luft Eintritt Innengerät	Luft Eintritt Aussengerät
Kühlen	Maximum	+ 32 °C DB / + 23 °C WB	+ 43 °C DB
	Minimum	+ 18 °C DB / + 14 °C WB	- 15 °C DB
Heizen	Maximum	+ 30 °C DB	+ 15 °C WB
	Minimum		- 15 °C DB

	Kälteanschlüsse	Max.Leit.Länge o.zusätzl.KM	Max.Leit.Länge m.zusätzl.KM	zusätz. Füllmenge	Betriebs-strom	Steuerleitung
VRF DC-INVERTER						
Außeneinheit						
AES 04 MMIH	10 - 16	150m			24A	2x0,75mm²BUS
AES 05 MMIH	10 - 16	150m			24A	2x0,75mm²BUS
AES 06 MMIH	10 - 16	150m			28A	2x0,75mm²BUS
AES 04 MMIH3	10 - 16	150m			6,2A	2x0,75mm²BUS
AES 05 MMIH3	10 - 16	150m			6,2A	2x0,75mm²BUS
AES 06 MMIH3	10 - 16	150m			7,19A	2x0,75mm²BUS
AES 08 MI2HA	10 - 18	300m			9,2A	2x0,75mm²BUS
AES 10 MI2HA	10 - 22	300m			12,3A	2x0,75mm²BUS
AES 12 MI2HA	12 - 28	300m			14,9A	2x0,75mm²BUS
AES 14 MI2HA	12 - 28	300m			16,6A	2x0,75mm²BUS
AES 16 MI2HA	12 - 28	300m			21,3	2x0,75mm²BUS
AES 08 MI3HA	10 - 18	300m			9,2A	2x0,75mm²BUS
AES 10 MI3HA	10 - 22	300m			12,3A	2x0,75mm²BUS
AES 12 MI3HA	12 - 28	300m			14,9A	2x0,75mm²BUS
AES 14 MI3HA	12 - 28	300m			18,6A	2x0,75mm²BUS
AES 16 MI3HA	12 - 28	300m			21,3A	2x0,75mm²BUS
Inneneinheit						
AWF 22 MH	6 - 12				0,17A	2x0,75mm²BUS
AWF 28 MH	6 - 12				0,17A	2x0,75mm²BUS
AWF 36 MH	6 - 12				0,20A	2x0,75mm²BUS
AWS 56 MH	6 - 12				0,15A	2x0,75mm²BUS
AWS 71 MH	10 - 16				0,15A	2x0,75mm²BUS
ASS 22 MH	6 - 12				0,23A	2x0,75mm²BUS
ASS 28 MH	6 - 12				0,23A	2x0,75mm²BUS
ASS 36 MH	6 - 12				0,26A	2x0,75mm²BUS
ASS 45 MH	6 - 12				0,33A	2x0,75mm²BUS
ASS 56 MH	6 - 12				0,42A	2x0,75mm²BUS
ASS 73 MH	10 - 16				0,46A	2x0,75mm²BUS
ASS 106 MH	10 - 16				0,67A	2x0,75mm²BUS
ASS 140 MH	10 - 16				0,67A	2x0,75mm²BUS
ADS 22 MH	6 - 12				0,46A	2x0,75mm²BUS
ADS 28 MH	6 - 12				0,46A	2x0,75mm²BUS
ADS 36 MH	6 - 12				0,46A	2x0,75mm²BUS
ADS 45 MHG	6 - 12				0,45A	2x0,75mm²BUS
ADS 56 MH	6 - 12				0,45A	2x0,75mm²BUS
AD 64 MHG	10 - 16				0,74A	2x0,75mm²BUS
ADS 73 MH	10 - 16				0,86A	2x0,75mm²BUS
ADS 106 MH	10 - 16				1,45A	2x0,75mm²BUS
ADS 140 MH	10 - 16				1,43A	2x0,75mm²BUS
ACS 73 MH	10 - 16				0,35A	2x0,75mm²BUS
ACS 106 MH	10 - 16				0,57A	2x0,75mm²BUS
ACS 140 MH	10 - 16				0,63A	2x0,75mm²BUS
FC 22 MHG	6 - 12				0,29A	2x0,75mm²BUS
FC 28 MHG	6 - 12				0,29A	2x0,75mm²BUS
FC 36 MHG	6 - 12				0,29A	2x0,75mm²BUS
FC 45 MHG	6 - 12				0,41A	2x0,75mm²BUS
FC 56 MHG	6 - 12				0,41A	2x0,75mm²BUS
FC 64 MHG	10 - 16				0,41A	2x0,75mm²BUS



SCHIESSL

ROBERT SCHIESSL GMBH
82041 Oberhaching b. München
info@schiessl-kaelte.de
Tel.: +49 89 61306-0

www.schiessl-kaelte.com



QR CODE



improve your life